



GOBIERNO DE ESPAÑA

MINISTERIO DE AGRICULTURA, ALIMENTACION Y MEDIO AMBIENTE



# PROYECTO DE MODERNIZACIÓN Y CONSOLIDACIÓN DE REGADIOS EN LA COMUNIDAD DE REGANTES ACEQUIAS DEL GUADALHORCE. FASE III. T.M. ALHAURÍN EL GRANDE (MÁLAGA)

PLANO nº 1

## PLAN DE SEGURIDAD Y SALUD EN EL TRABAJO. PLANOS

### SEÑALES DE PROHIBICIÓN

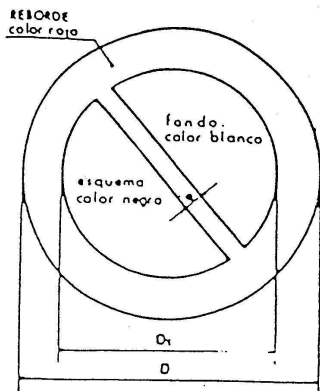

DIMENSIONES EN mm		
D	D <sub>1</sub>	•
594	420	44
420	297	31
297	210	17
210	148	16
148	105	11
105	74	8





PLAN DE SEGURIDAD Y SALUD EN EL TRABAJO. PLANOS

SEÑALES DE OBLIGACION

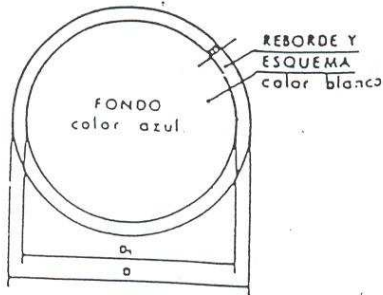

DIMENSIONES EN mm

D	D <sub>1</sub>	m
594	534	30
420	378	21
297	267	15
210	188	11
148	132	8
105	95	5



USO MASCARILLA



USO CASCO



USO PROTECTORES AUDITIVOS



USO GAFAS



USO GUANTES



USO GUANTES DIELECTRICOS



USO BOTAS



USO BOTAS DIELECTRICOS



ELIMINAR PUNTAES



USO CINTURON DE SEGURIDAD



USO CINTURON DE SEGURIDAD



USO CALZADO ANTIESTATICO



USO DE GAFAS O PANTALLAS



USO DE PANTALLA



OBLIGACION LAVARSE LAS MANOS



USO DE PROTECTOR AJUSTABLE



EMPUJAR NO ARRASTRAR

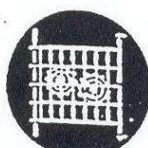

USO DE PROTECTOR FLUO



PLAN DE SEGURIDAD Y SALUD EN EL TRABAJO. PLANOS

SEÑALES DE ADVERTENCIA DE PELIGRO

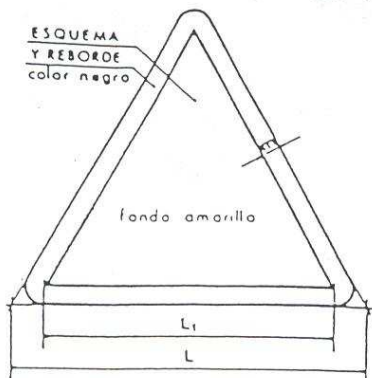

DIMENSIONES EN mm		
L	L <sub>1</sub>	m
594	492	30
420	348	21
297	246	15
210	174	11
148	121	8
105	87	5



RIESGO INCENDIO



RIESGO EXPLOSION



RIESGO RADIACION



RIESGO CARGAS SUSPENDIDAS



RIESGO INTOXICACION



RIESGO CORROSION



RIESGO ELECTRICO



PELIGRO INDETERMINADO



CAIDA DE OBJETOS



DESPENDIENDOS



MAQUINA PESADA EN MOVIMIENTO



CAIDAS A DISTINTO NIVEL



CAIDAS AL MISMO NIVEL



ALTA TEMPERATURA



BAJA TEMPERATURA



ALTA PRESION



RADIACIONES LASER



PASO DE CARRETILLAS



TIERRAS PUESTAS





PLAN DE SEGURIDAD Y SALUD EN EL TRABAJO. PLANOS

SEÑALES DE PRESCRIPCIÓN IMPERATIVAS Y DE PELIGRO

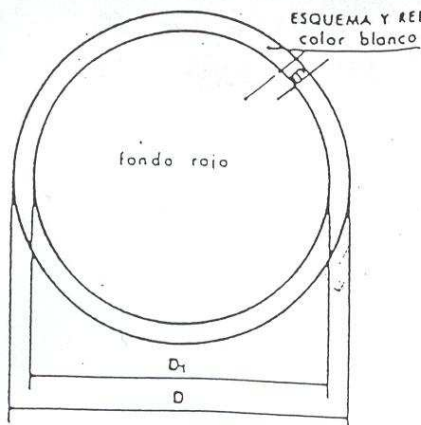

DÍMENSIONES EN mm		
D	D <sub>1</sub>	m
594	534	30
420	378	21
297	267	15
210	188	11
148	132	8
105	95	5



RIESGO ELECTRICO



RIESGO ELECTRICO



RIESGO ELECTRICO



RIESGO DE EXPLOSION



RIESGO DE INTOXICACION



RIESGO DE RADIAION



RIESGO DE INCENDIO



RIESGO ELECTRICO



RIESGO DE CORROSION



TIENNAS PUESTAS



RIESGO ELECTRICO



RIESGO ELECTRICO



GOBIERNO DE ESPAÑA

MINISTERIO DE AGRICULTURA, ALIMENTACION Y MEDIO AMBIENTE



PLAN DE SEGURIDAD Y SALUD EN EL TRABAJO. PLANOS

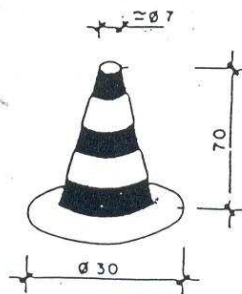
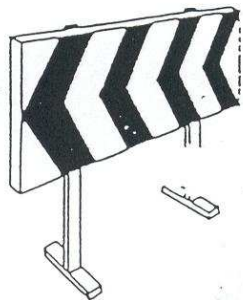

CONO BALIZAMIENTO

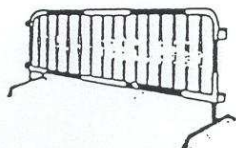

VALLAS DESVIO TRAFICO

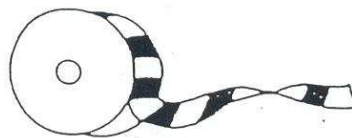

CINTA BALIZAMIENTO

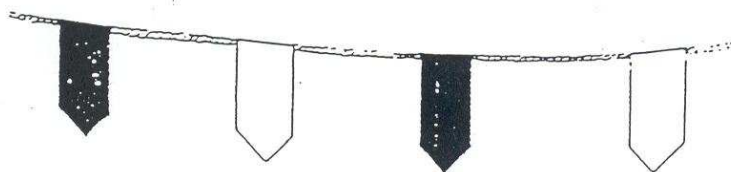

CORDON BALIZAMIENTO

SEÑALIZACION



GOBIERNO DE ESPAÑA

MINISTERIO DE AGRICULTURA, ALIMENTACION Y MEDIO AMBIENTE



PROYECTO DE MODERNIZACIÓN Y CONSOLIDACIÓN DE REGADIOS EN LA COMUNIDAD DE REGANTES ACEQUIAS DEL GUADALHORCE. FASE III. T.M. ALHAURÍN EL GRANDE (MÁLAGA)

PLANO nº 6

PLAN DE SEGURIDAD Y SALUD EN EL TRABAJO. PLANOS

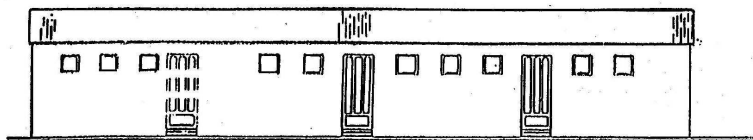

ALZADO

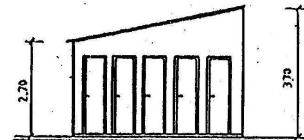

SECCION A-A'

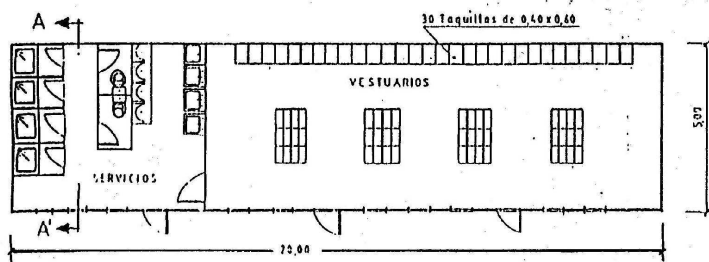

PLANTA

DÉTALLE DE VESTUARIOS Y SERVICIOS HIGIENICOS

E = 1:100



PLAN DE SEGURIDAD Y SALUD EN EL TRABAJO. PLANOS

EXCAVACIÓN

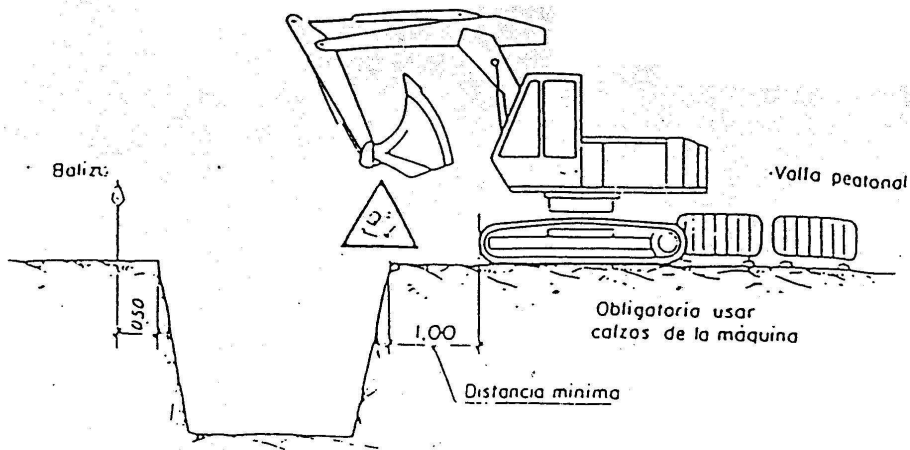

ACOPIOS

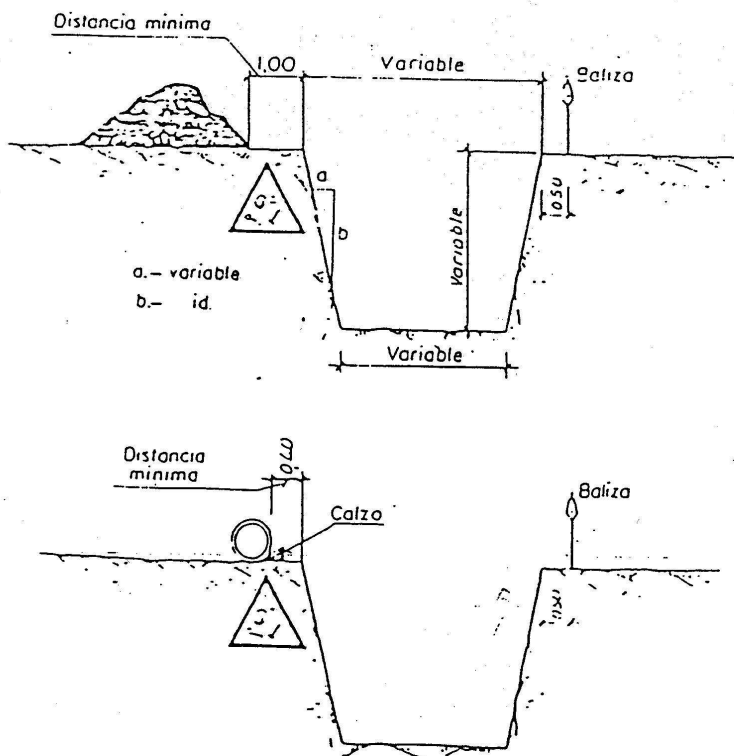



GOBIERNO DE ESPAÑA

MINISTERIO DE AGRICULTURA, ALIMENTACIÓN Y MEDIO AMBIENTE



PLAN DE SEGURIDAD Y SALUD EN EL TRABAJO. PLANOS

CARGA Y DESCARGA

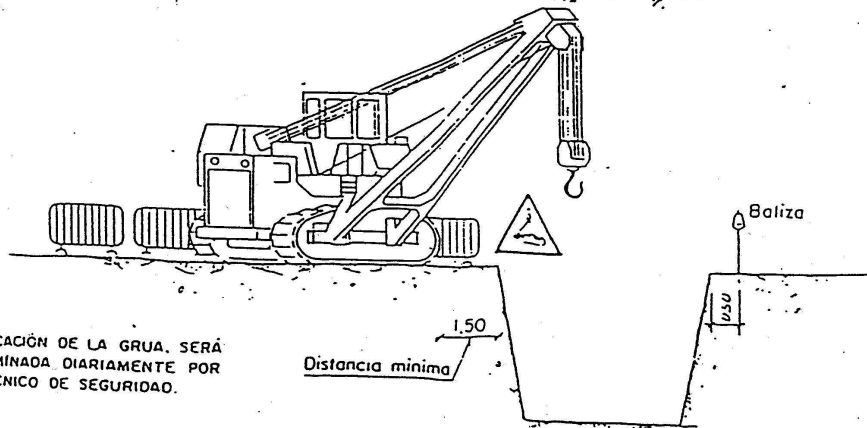
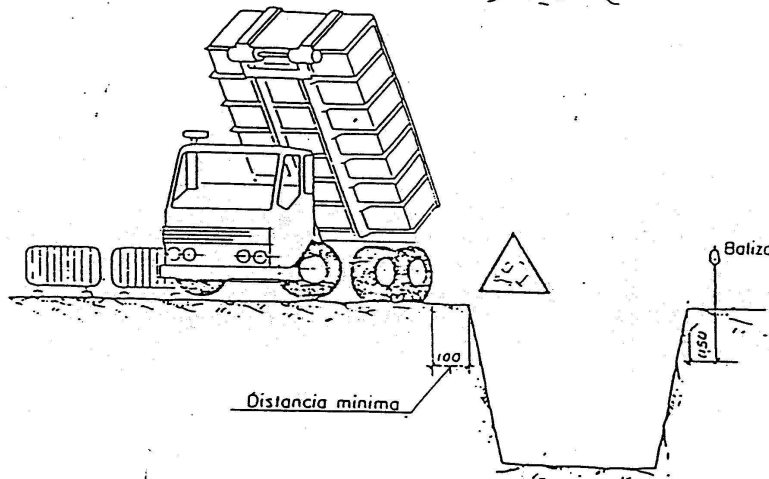
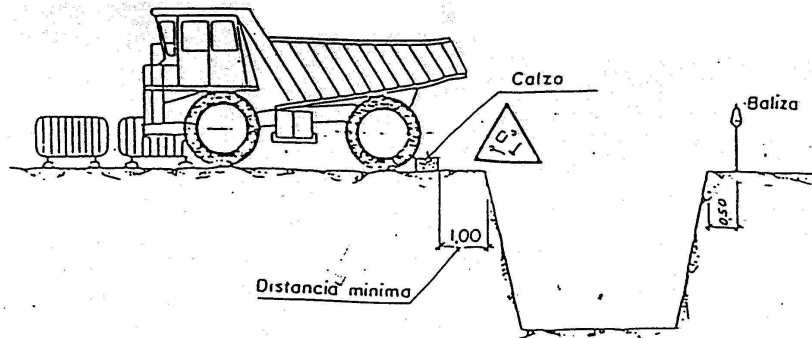

NOTA:  
LA UBICACIÓN DE LA GRUA, SERÁ DETERMINADA DIARIAMENTE POR EL TÉCNICO DE SEGURIDAD.





GOBIERNO DE ESPAÑA

MINISTERIO DE AGRICULTURA, ALIMENTACION Y MEDIO AMBIENTE



PLAN DE SEGURIDAD Y SALUD EN EL TRABAJO. PLANOS

ACOPIO DE MATERIALES EN BORDE DE ZANJA

$$d \geq p/2$$

$d \geq p$  En terrenos porosos

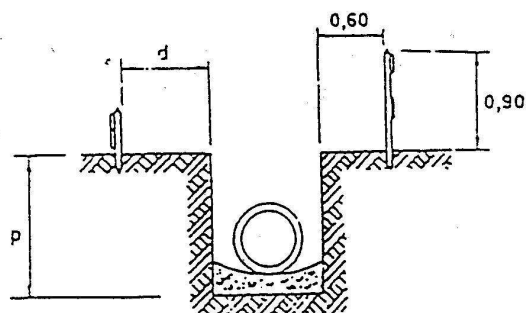

PUNTALES METALICOS PARA PROTECCION

BARANDILLA

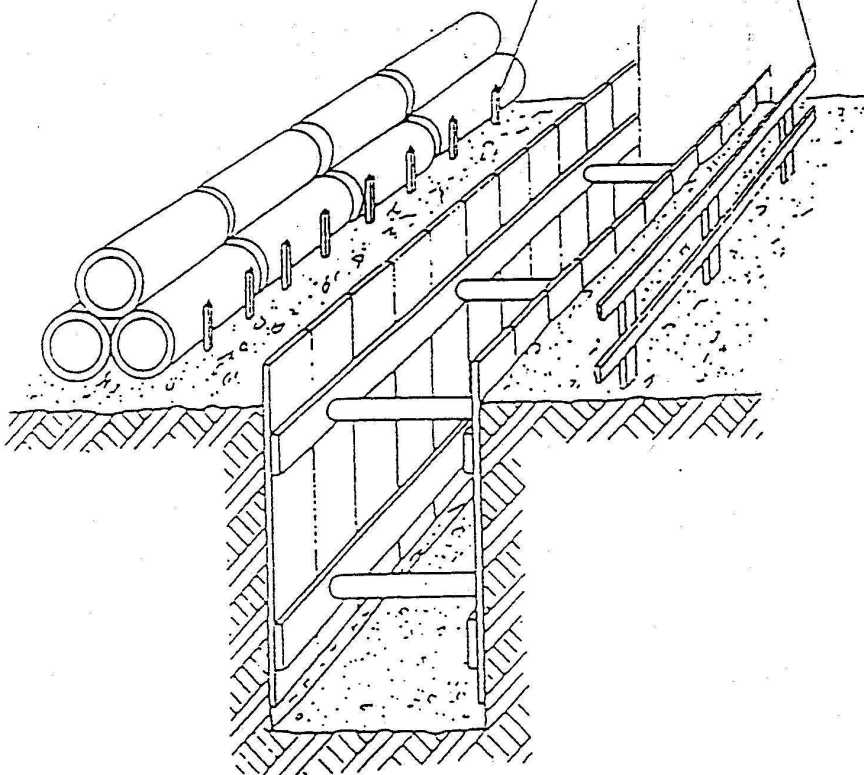



GOBIERNO DE ESPAÑA

MINISTERIO DE AGRICULTURA, ALIMENTACION Y MEDIO AMBIENTE



PLAN DE SEGURIDAD Y SALUD EN EL TRABAJO. PLANOS

PROTECCION EN ZANJAS

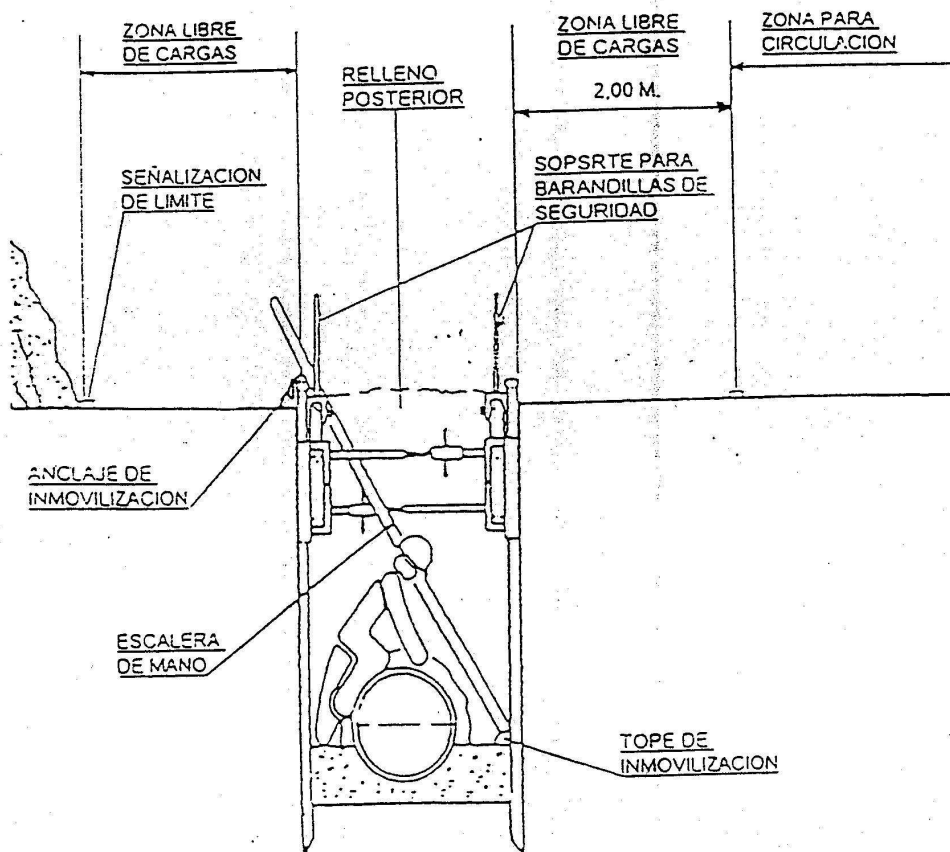



GOBIERNO DE ESPAÑA

MINISTERIO DE AGRICULTURA, ALIMENTACIÓN Y MEDIO AMBIENTE



PLAN DE SEGURIDAD Y SALUD EN EL TRABAJO. PLANOS

SEÑALIZACIÓN Y PROTECCIÓN DE CONDUCCIONES.

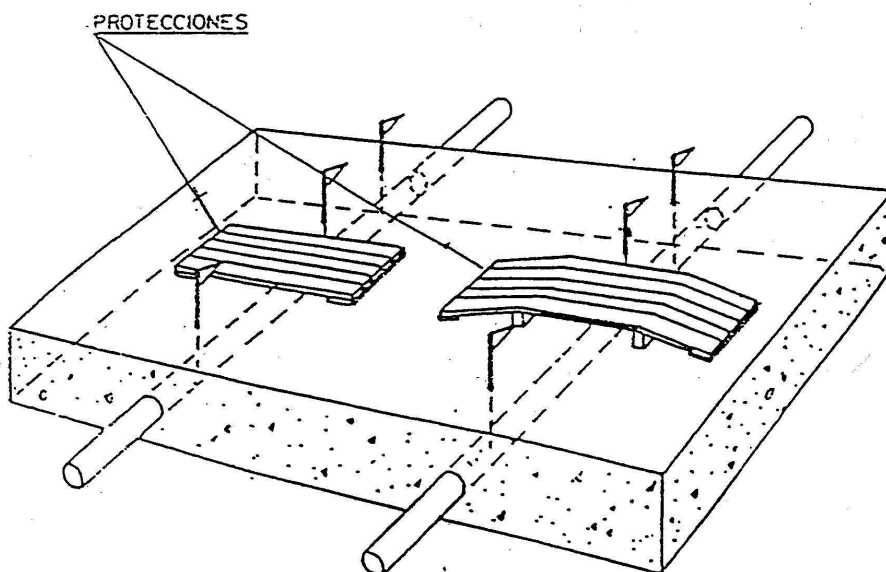
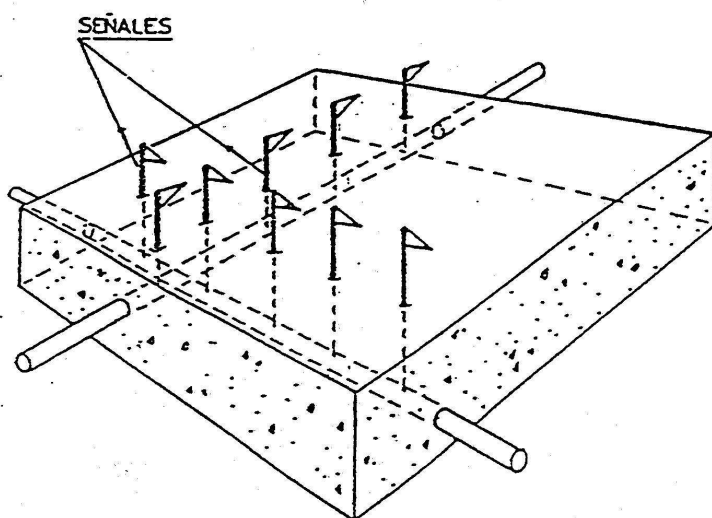



PLAN DE SEGURIDAD Y SALUD EN EL TRABAJO. PLANOS

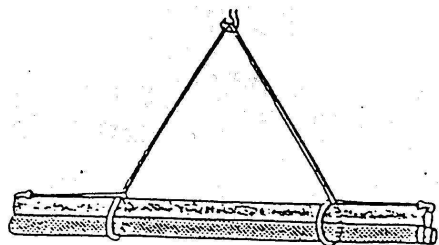

CARGA LARGA (DOS ESLINGAS)

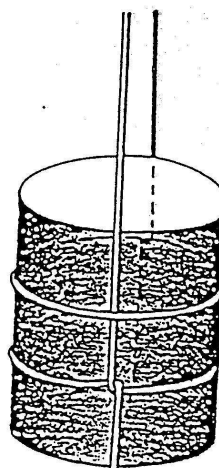

AMARRE DE BIDONES

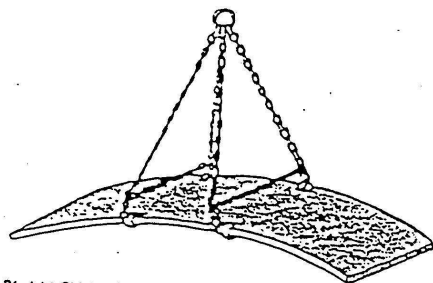

PLANCHA LARGA

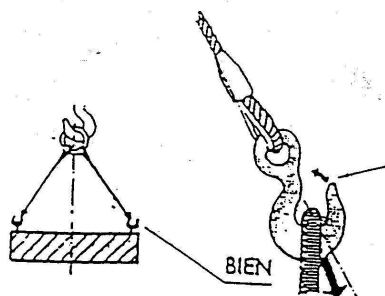
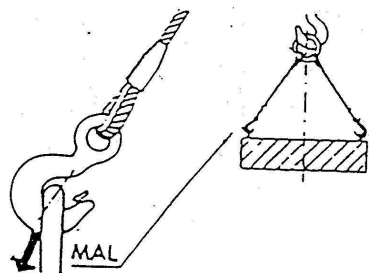

GANCHO CON OJAL (ABERTURA EXTERIOR DE LA CARGA)

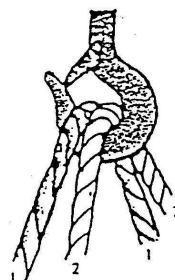
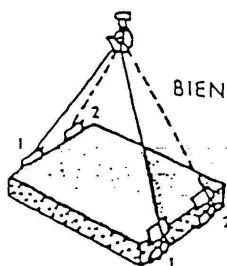
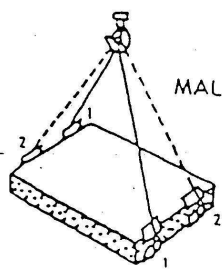

CARGA CON DOS ESLINGAS SIN FIN



GOBIERNO DE ESPAÑA

MINISTERIO DE AGRICULTURA, ALIMENTACIÓN Y MEDIO AMBIENTE



PLAN DE SEGURIDAD Y SALUD EN EL TRABAJO. PLANOS

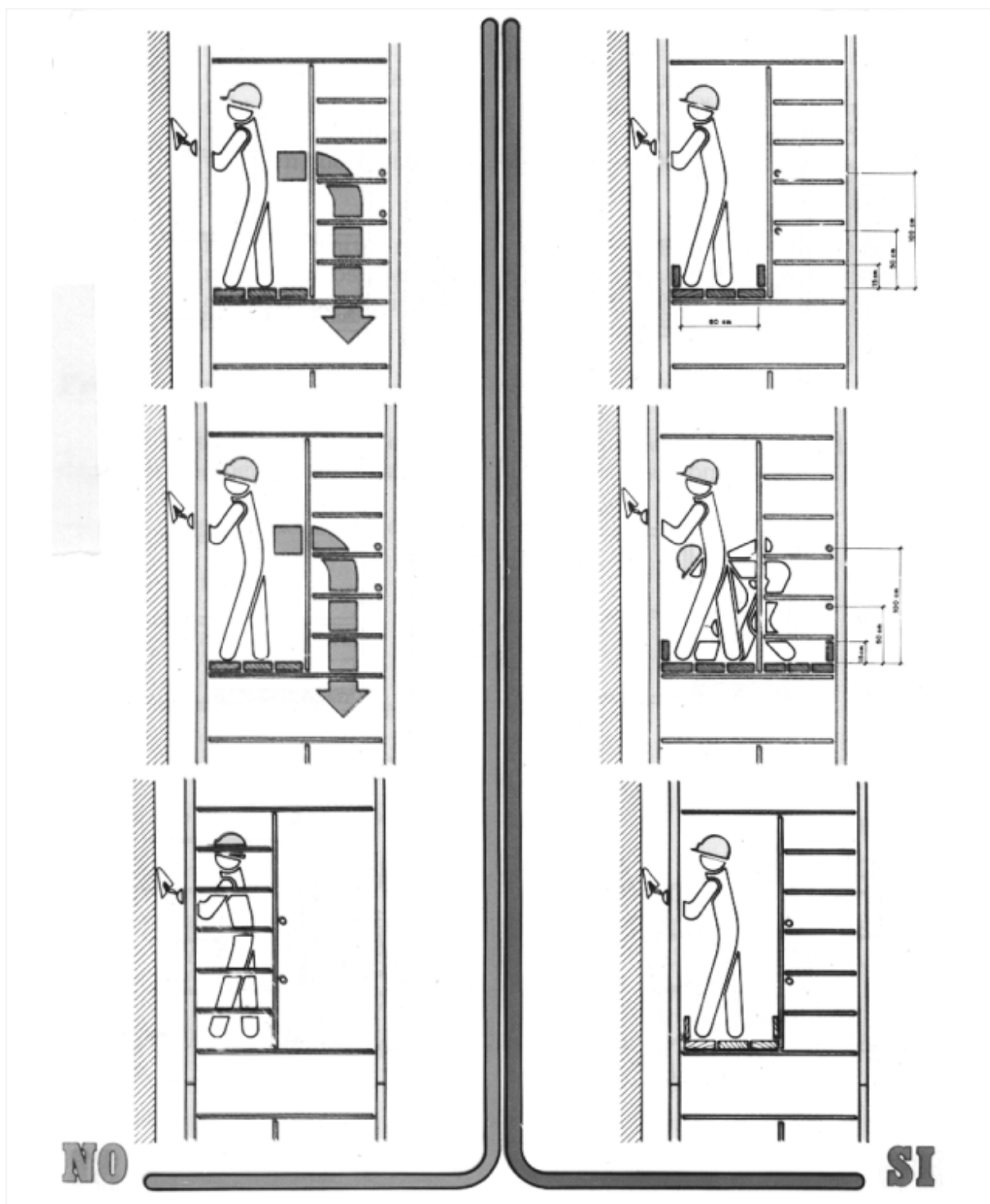



GOBIERNO DE ESPAÑA

MINISTERIO DE AGRICULTURA, ALIMENTACIÓN Y MEDIO AMBIENTE



PLAN DE SEGURIDAD Y SALUD EN EL TRABAJO. PLANOS

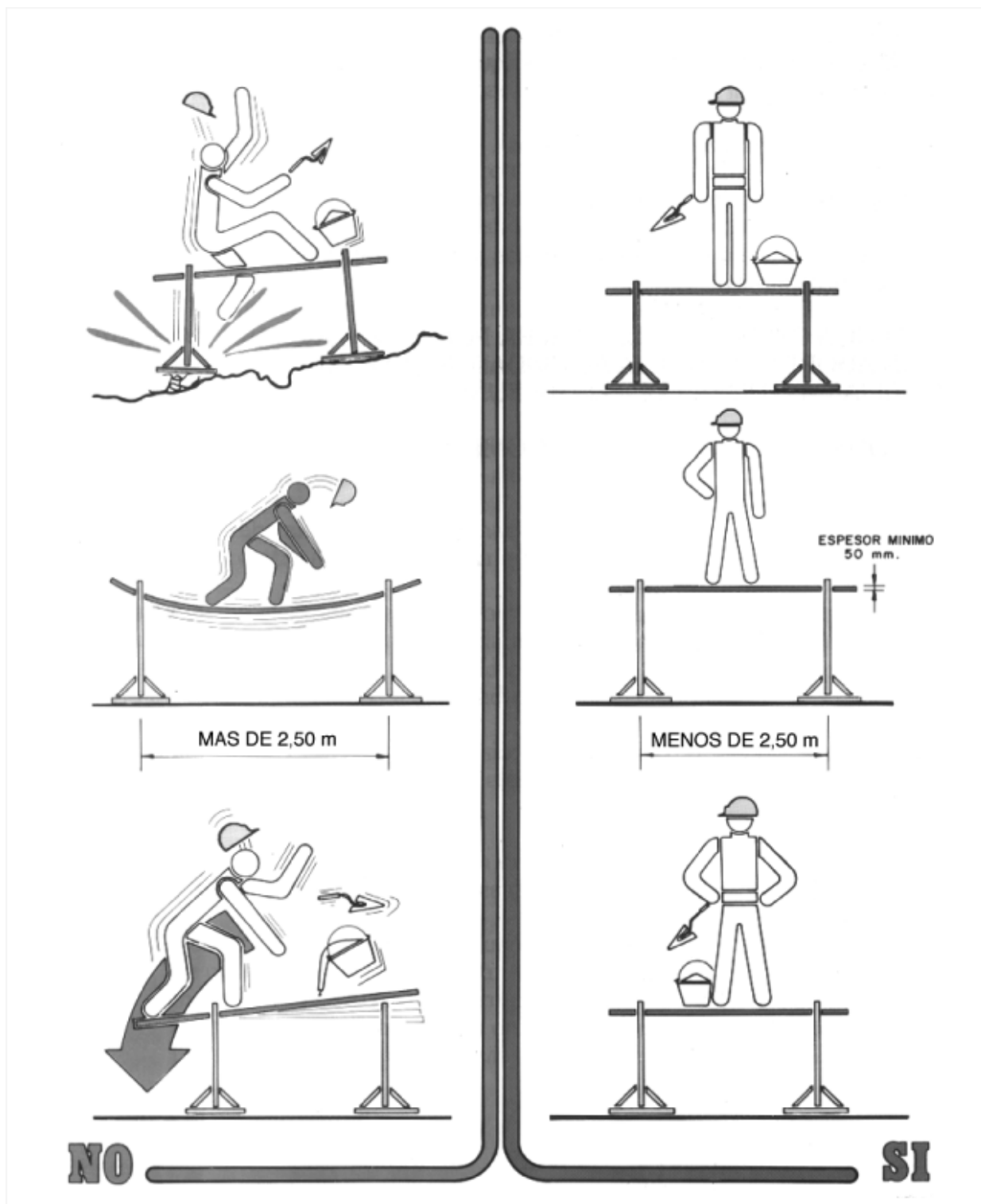



GOBIERNO DE ESPAÑA

MINISTERIO DE AGRICULTURA, ALIMENTACIÓN Y MEDIO AMBIENTE



PLAN DE SEGURIDAD Y SALUD EN EL TRABAJO. PLANOS

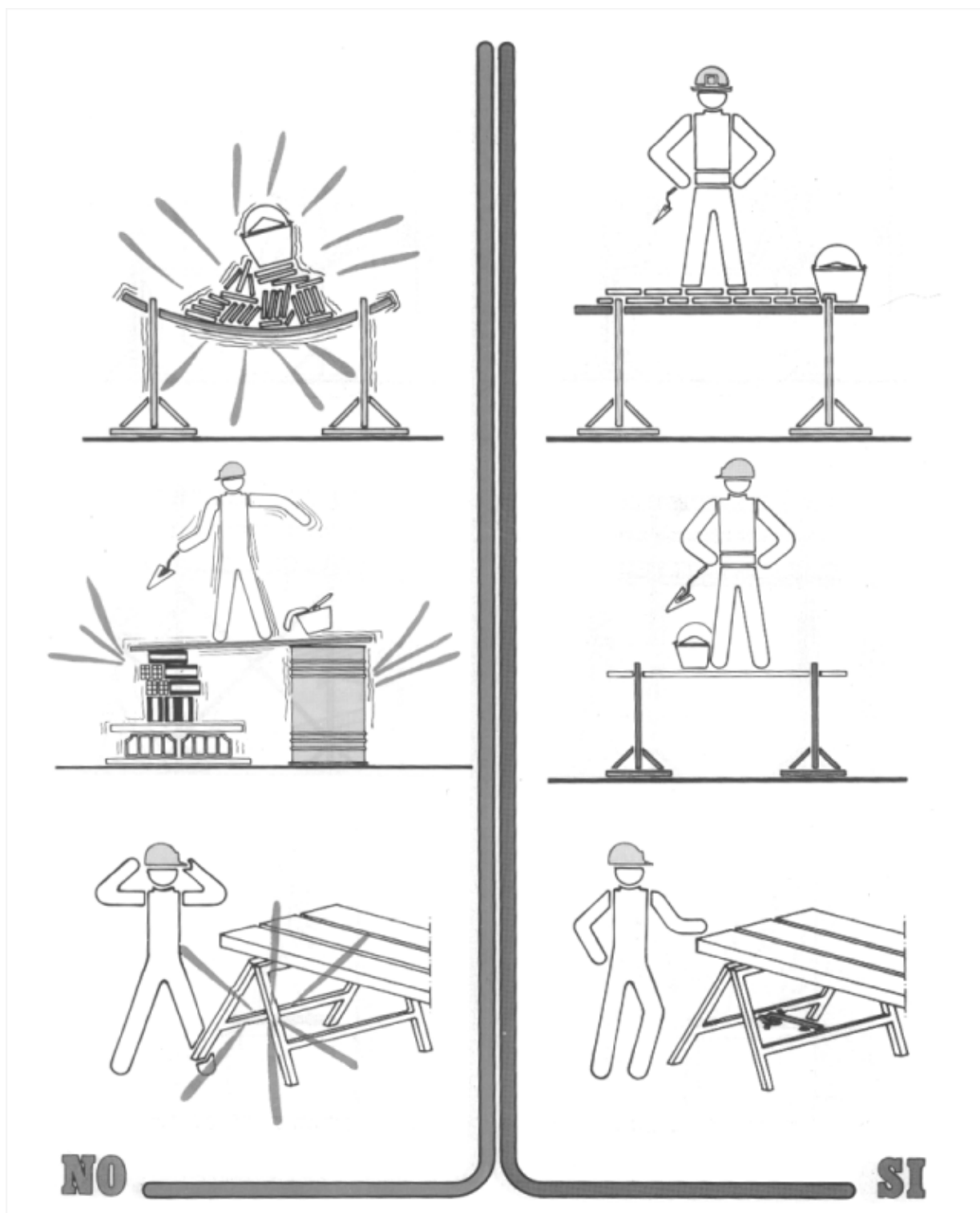



GOBIERNO DE ESPAÑA

MINISTERIO DE AGRICULTURA, ALIMENTACION Y MEDIO AMBIENTE



PLAN DE SEGURIDAD Y SALUD EN EL TRABAJO. PLANOS

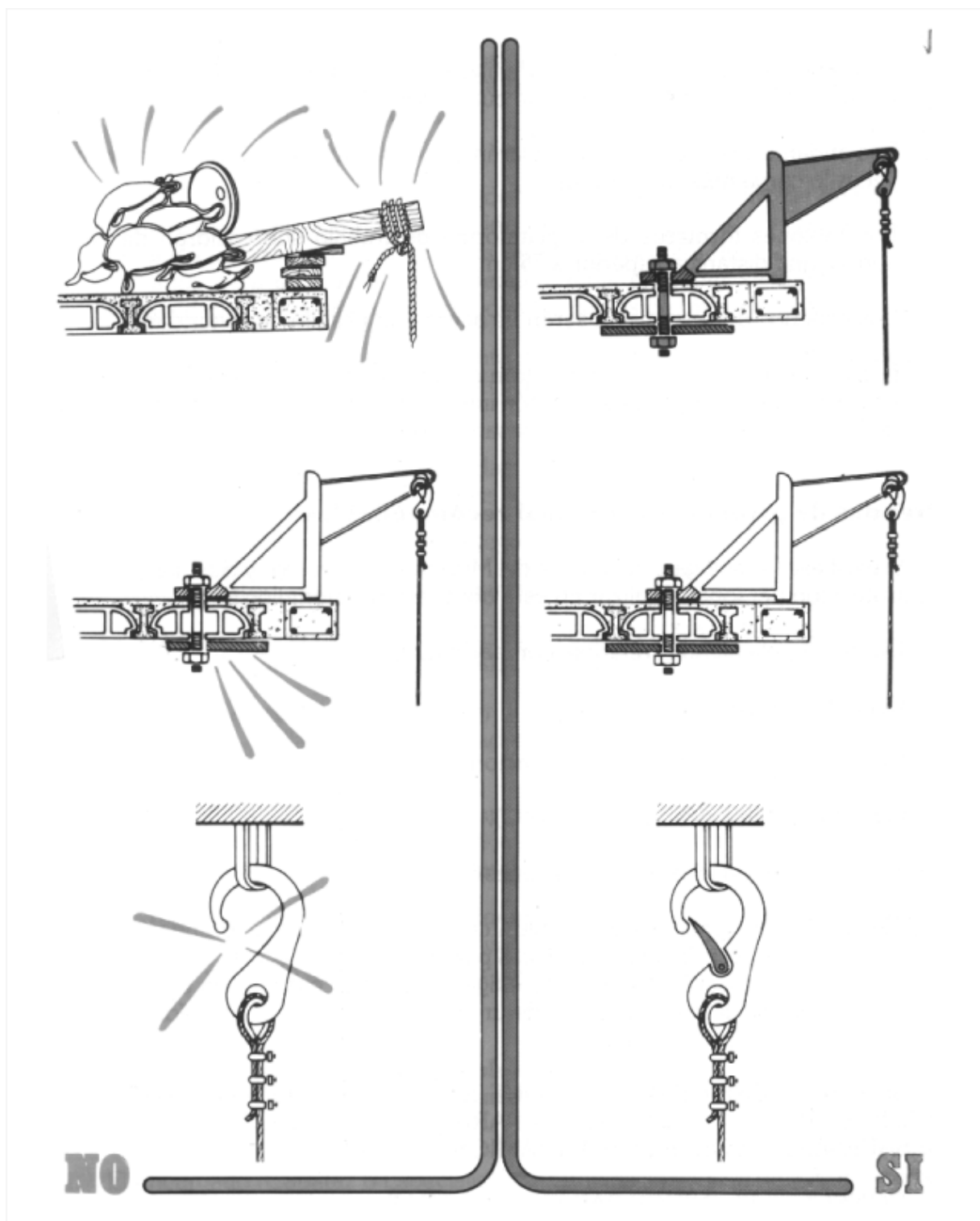





GOBIERNO DE ESPAÑA

MINISTERIO DE AGRICULTURA, ALIMENTACION Y MEDIO AMBIENTE



PLAN DE SEGURIDAD Y SALUD EN EL TRABAJO. PLANOS

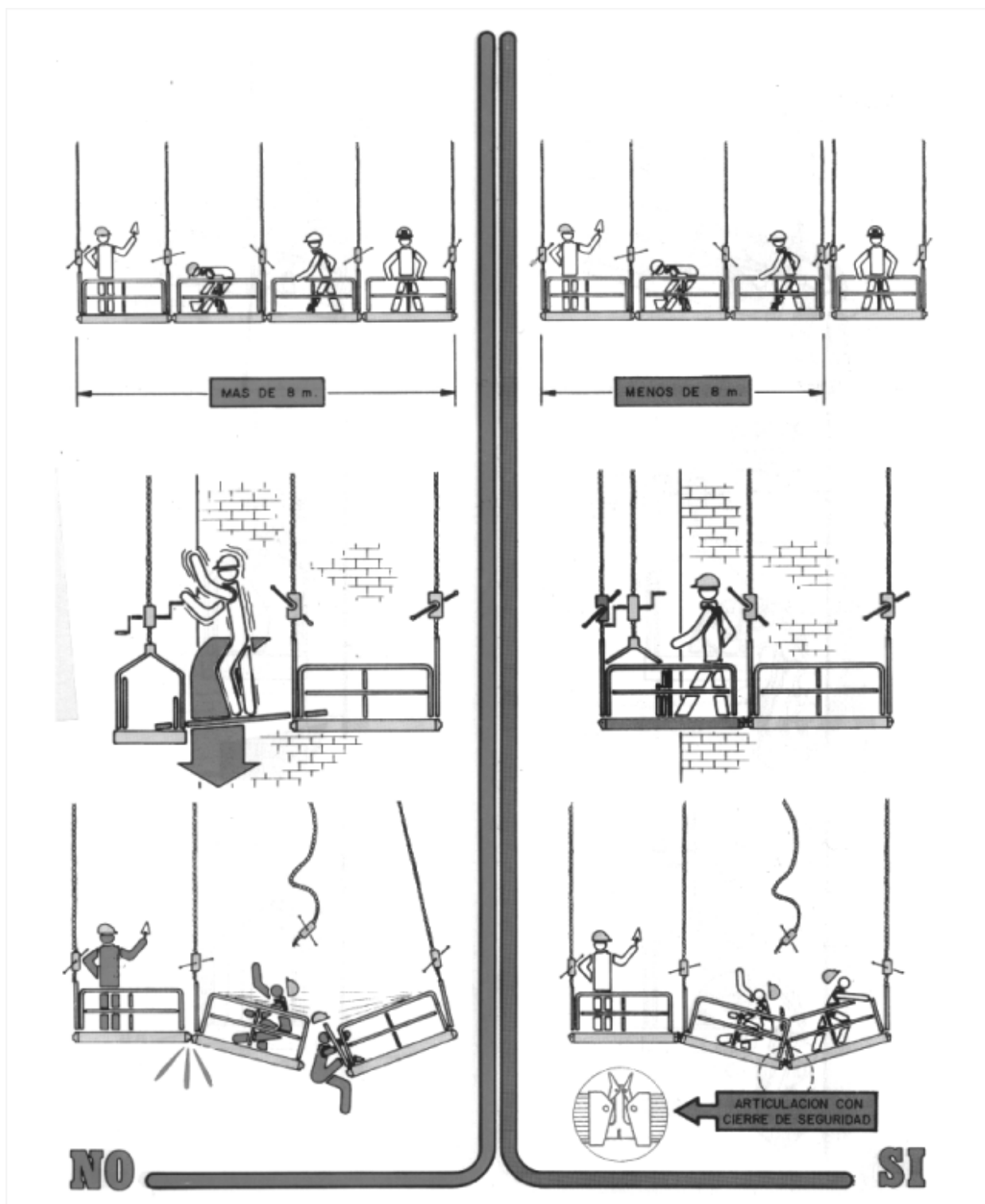



GOBIERNO DE ESPAÑA

MINISTERIO DE AGRICULTURA, ALIMENTACION Y MEDIO AMBIENTE



PLAN DE SEGURIDAD Y SALUD EN EL TRABAJO. PLANOS

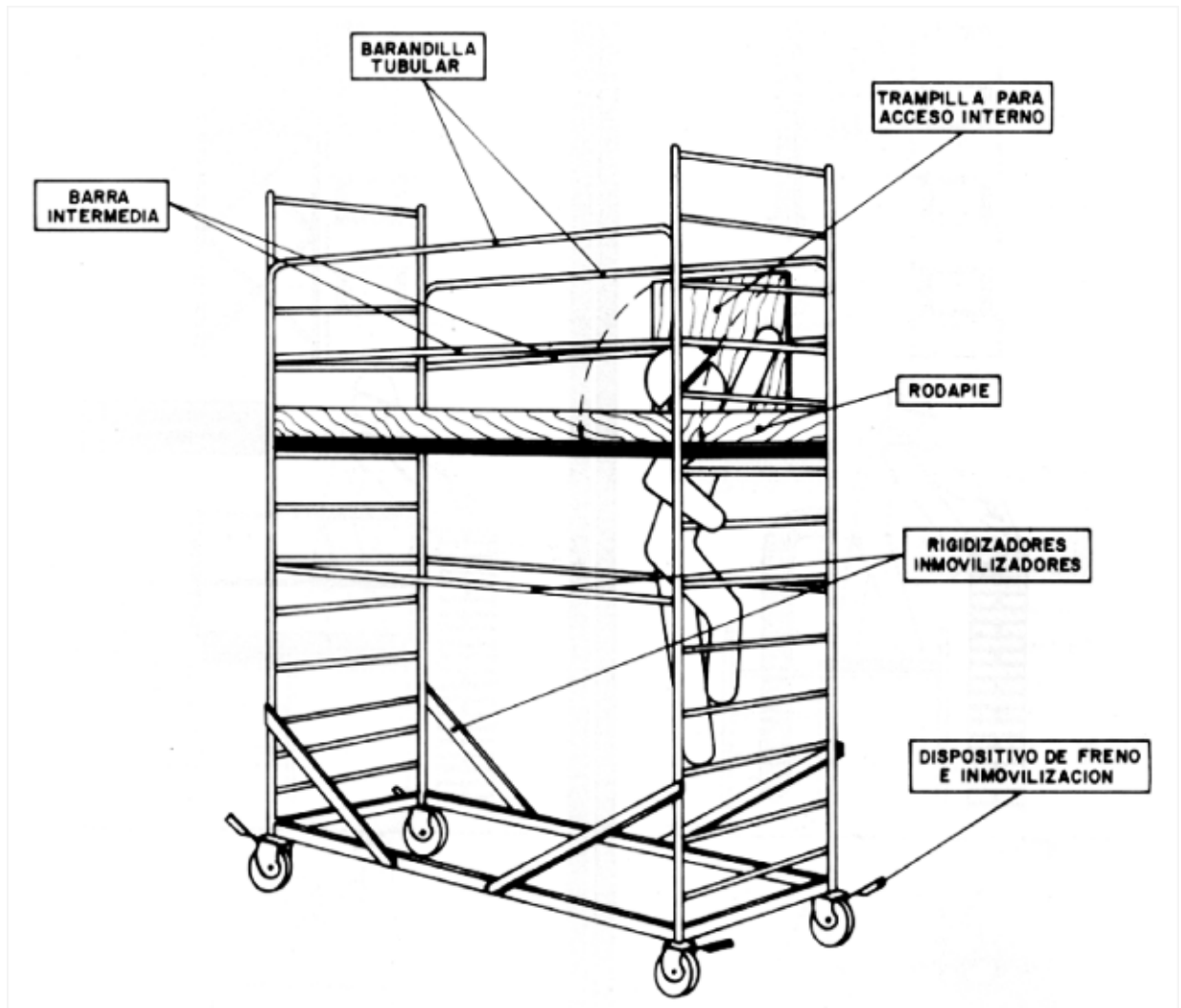



PLAN DE SEGURIDAD Y SALUD EN EL TRABAJO. PLANOS

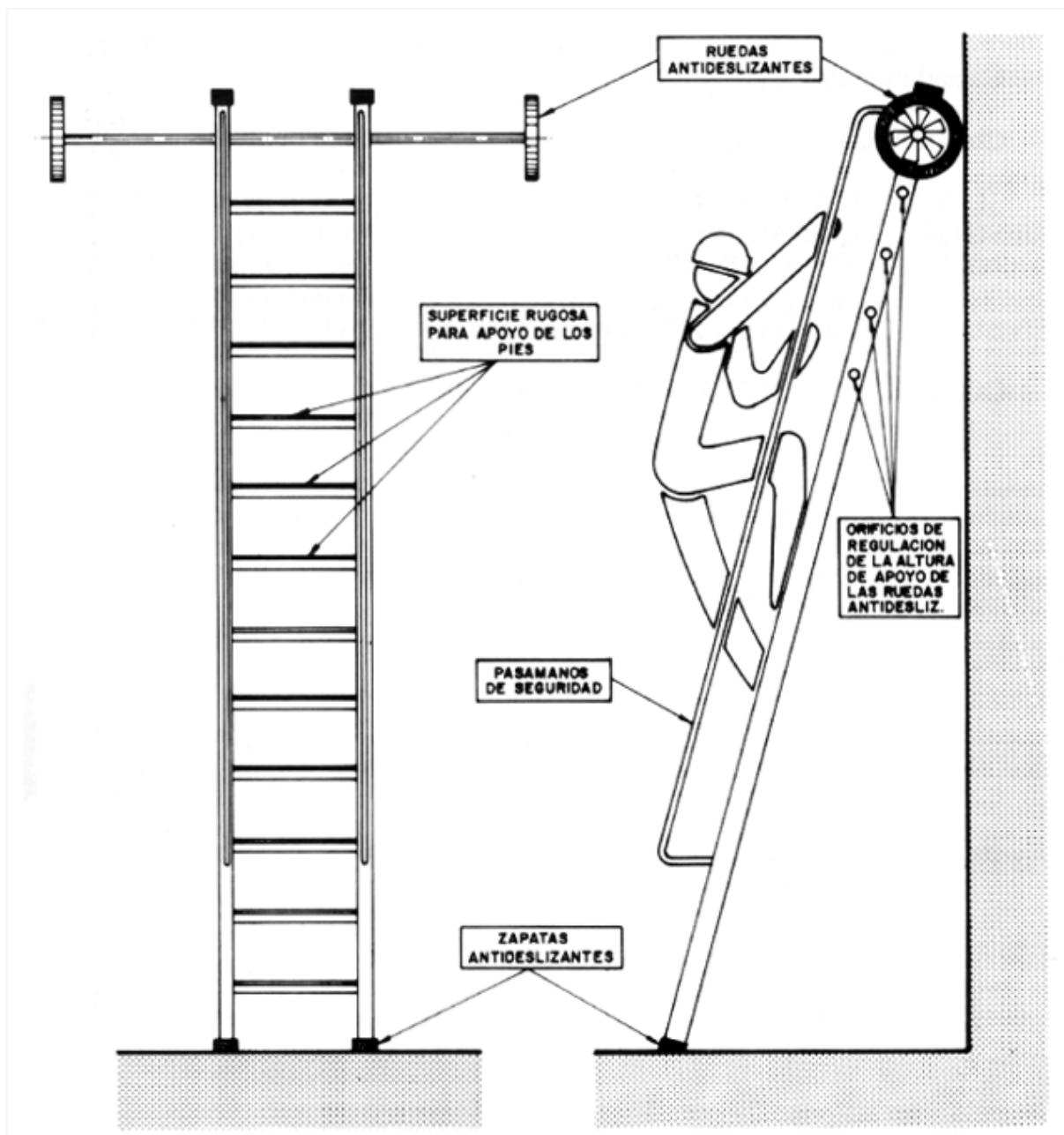



GOBIERNO DE ESPAÑA

MINISTERIO DE AGRICULTURA, ALIMENTACIÓN Y MEDIO AMBIENTE



PLAN DE SEGURIDAD Y SALUD EN EL TRABAJO. PLANOS

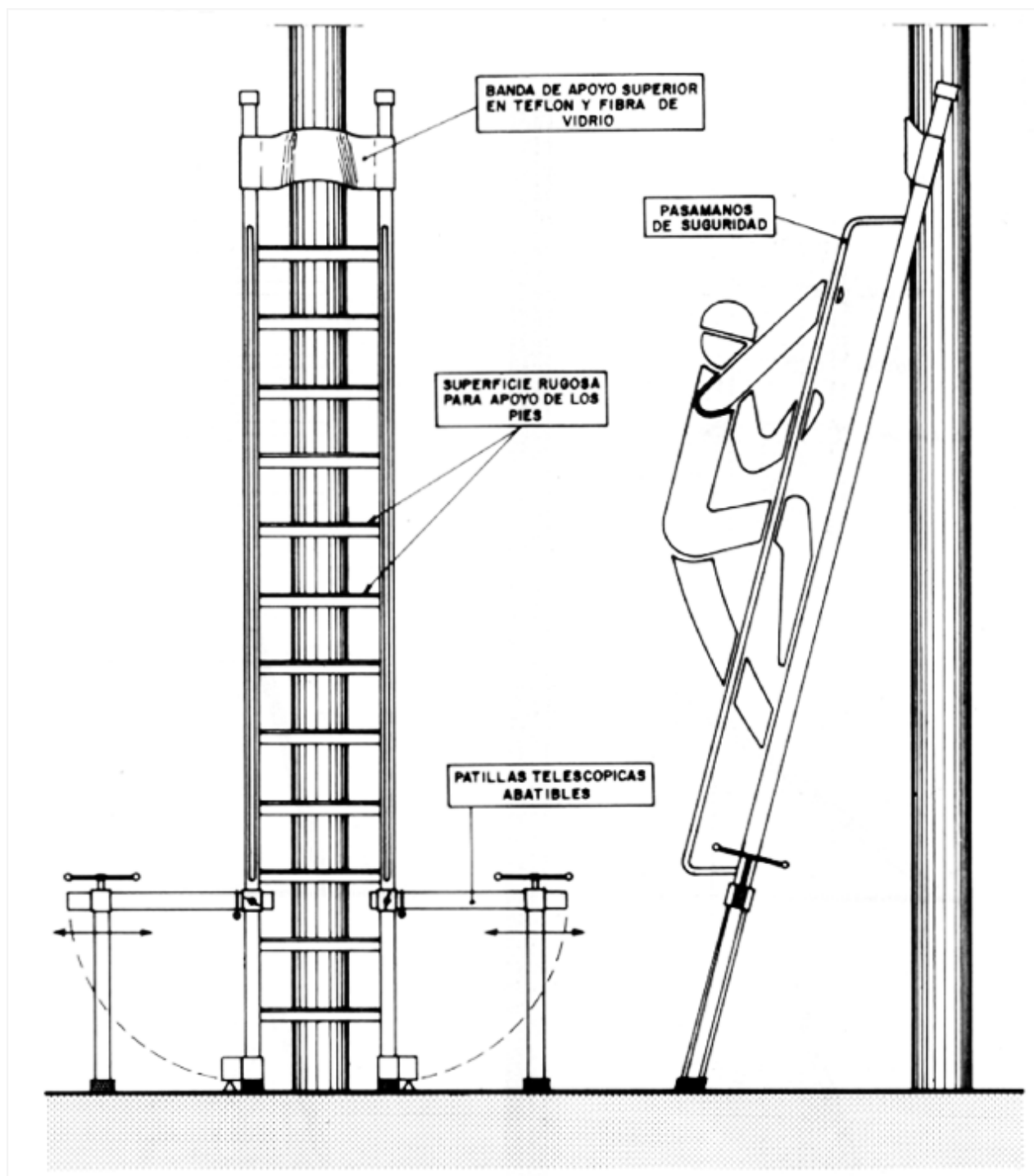



GOBIERNO DE ESPAÑA

MINISTERIO DE AGRICULTURA, ALIMENTACION Y MEDIO AMBIENTE



PLAN DE SEGURIDAD Y SALUD EN EL TRABAJO. PLANOS

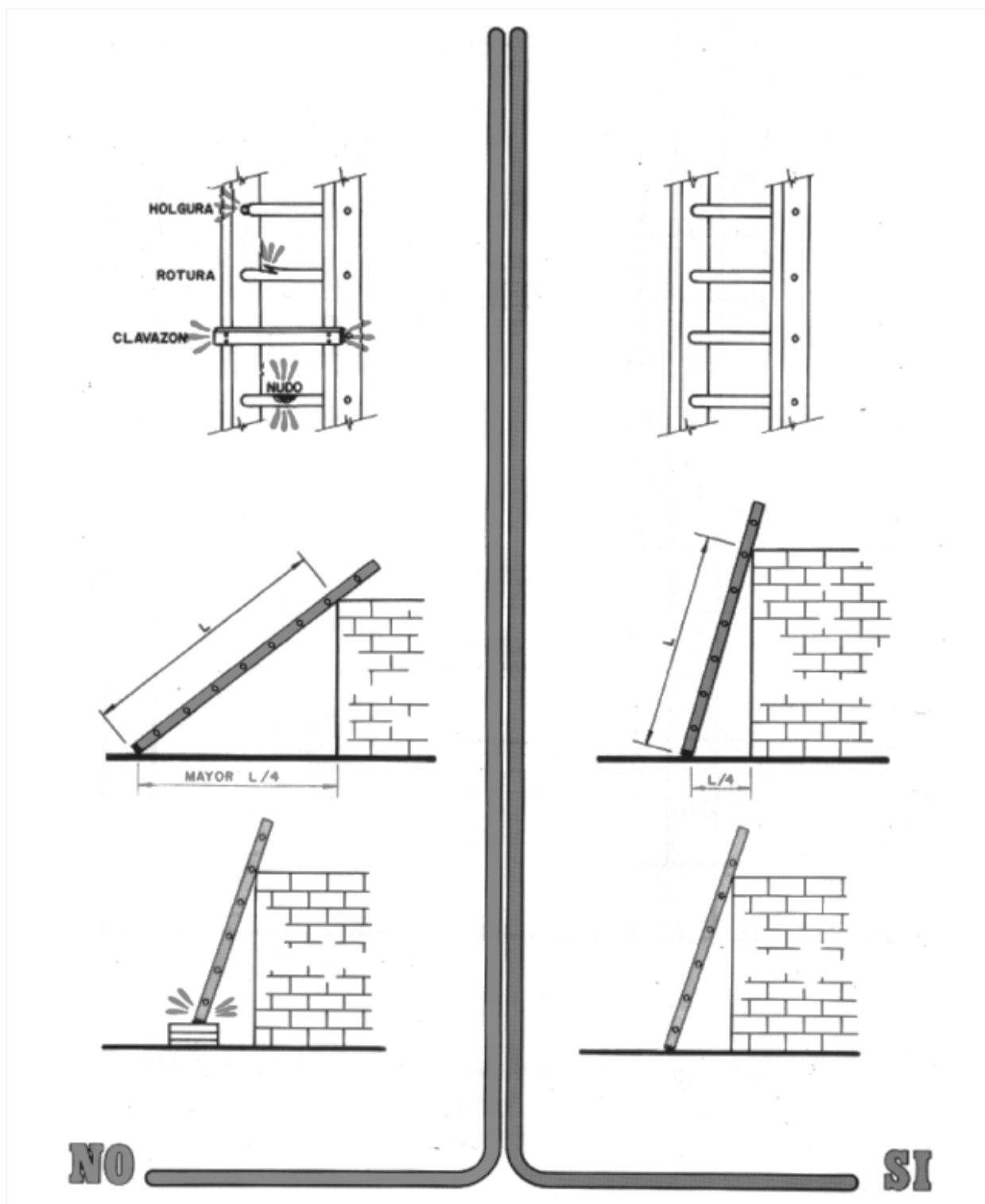



GOBIERNO DE ESPAÑA

MINISTERIO DE AGRICULTURA, ALIMENTACION Y MEDIO AMBIENTE



PLAN DE SEGURIDAD Y SALUD EN EL TRABAJO. PLANOS

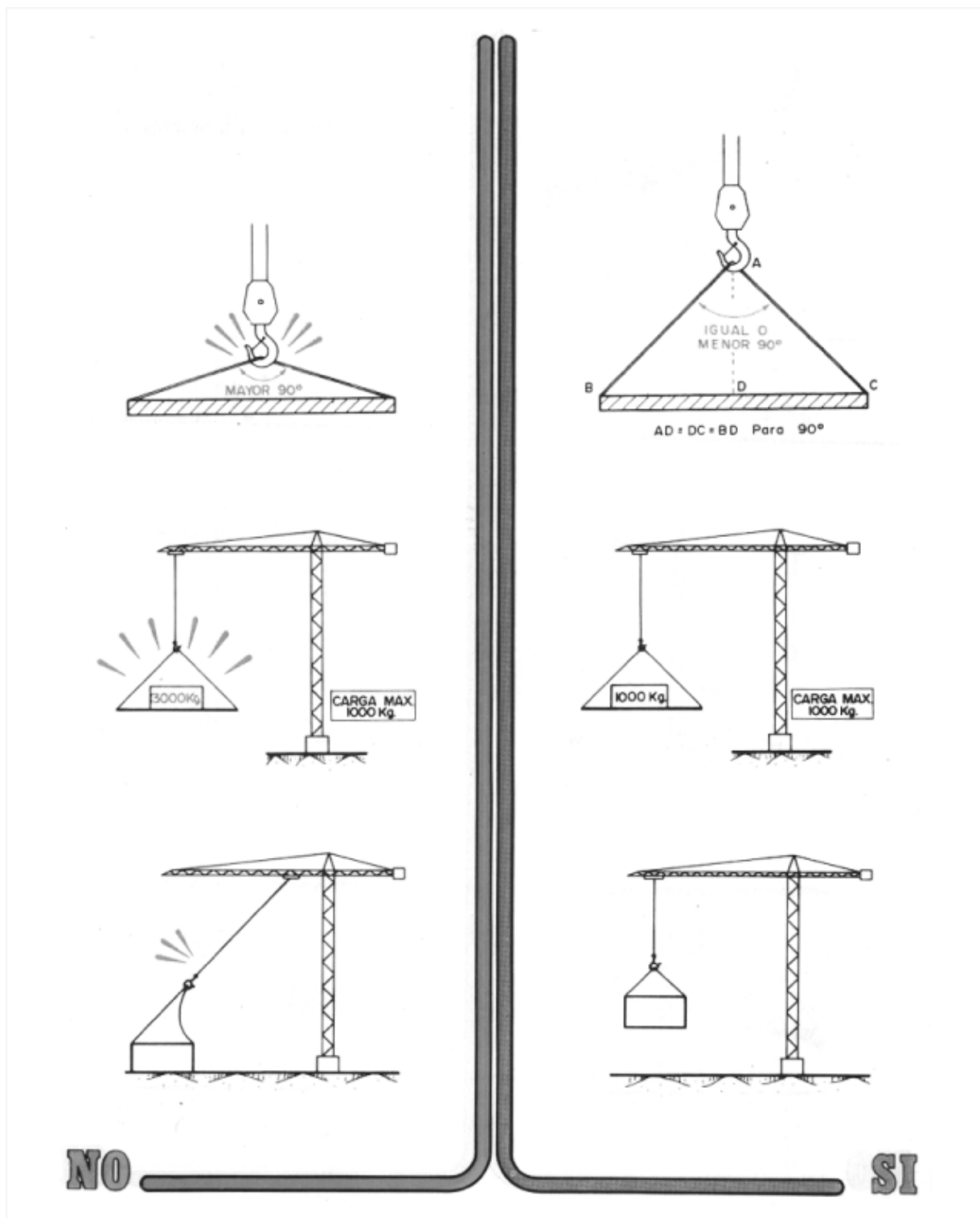



PLAN DE SEGURIDAD Y SALUD EN EL TRABAJO. PLANOS

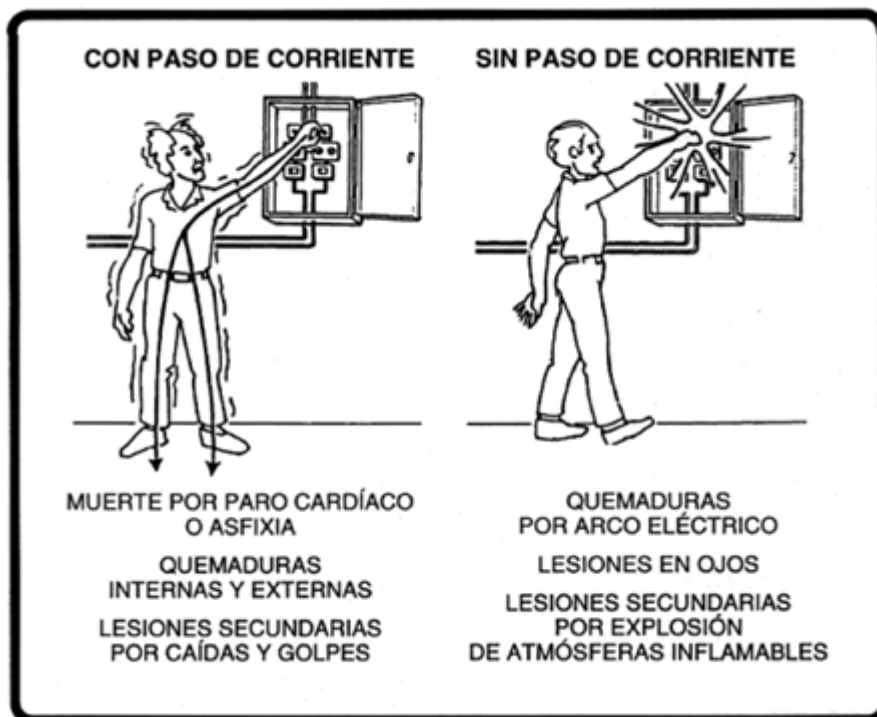



GOBIERNO DE ESPAÑA

MINISTERIO DE AGRICULTURA, ALIMENTACION Y MEDIO AMBIENTE



PLAN DE SEGURIDAD Y SALUD EN EL TRABAJO. PLANOS







GOBIERNO DE ESPAÑA

MINISTERIO DE AGRICULTURA, ALIMENTACIÓN Y MEDIO AMBIENTE



PLAN DE SEGURIDAD Y SALUD EN EL TRABAJO. PLANOS

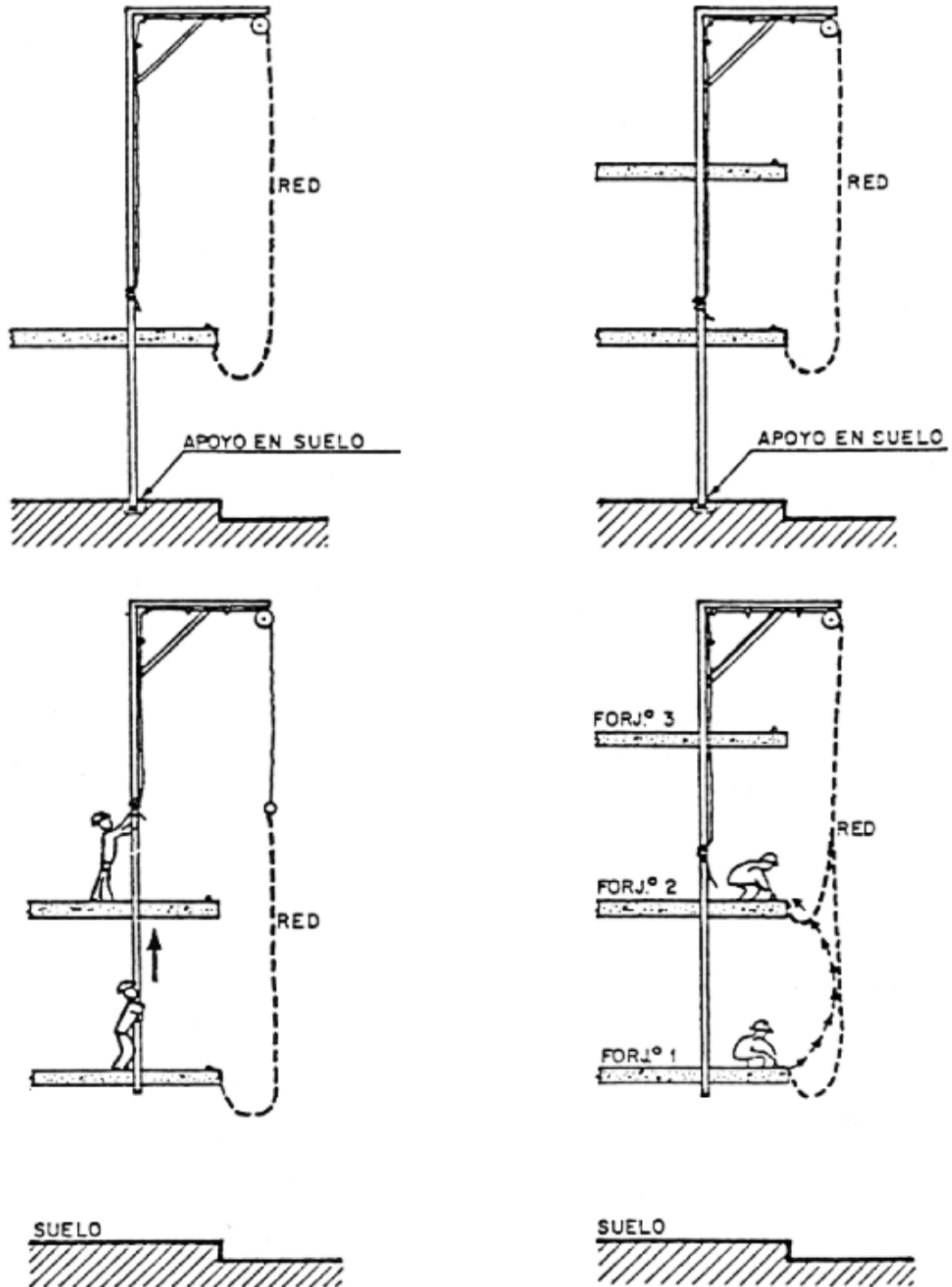



GOBIERNO DE ESPAÑA

MINISTERIO DE AGRICULTURA, ALIMENTACION Y MEDIO AMBIENTE



PLAN DE SEGURIDAD Y SALUD EN EL TRABAJO. PLANOS

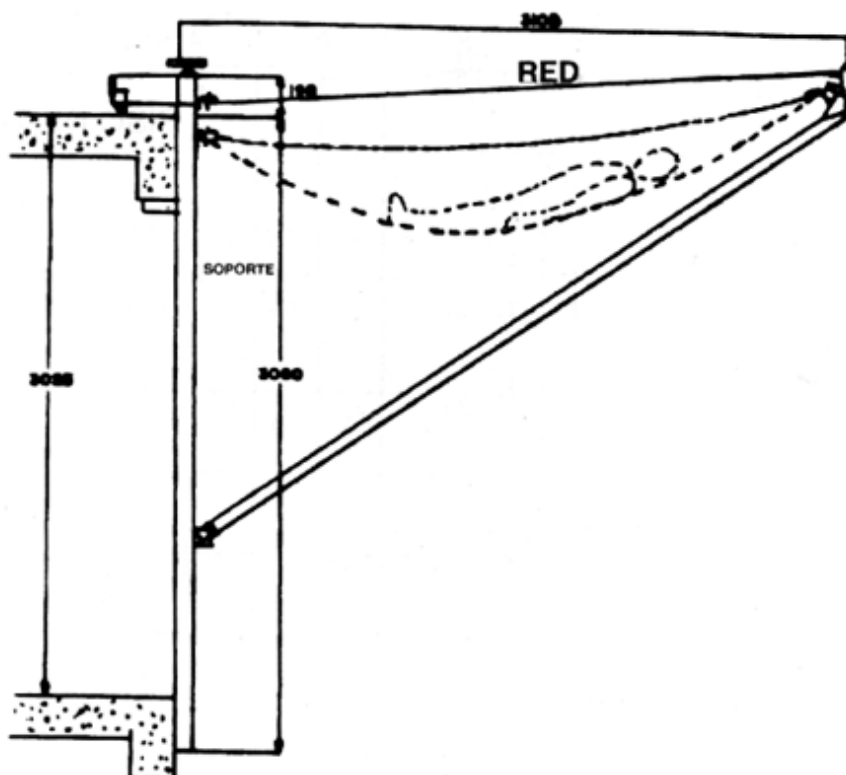
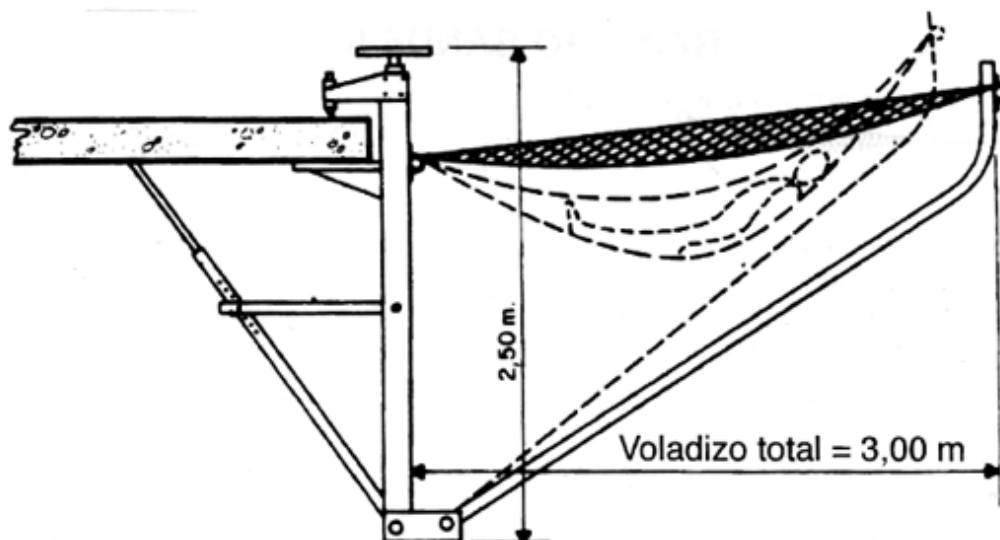



GOBIERNO DE ESPAÑA

MINISTERIO DE AGRICULTURA, ALIMENTACION Y MEDIO AMBIENTE



PROYECTO DE MODERNIZACIÓN Y CONSOLIDACIÓN DE REGADIOS EN LA COMUNIDAD DE REGANTES ACEQUIAS DEL GUADALHORCE. FASE III. T.M. ALHAURÍN EL GRANDE (MÁLAGA)

PLANO nº 27

PLAN DE SEGURIDAD Y SALUD EN EL TRABAJO. PLANOS

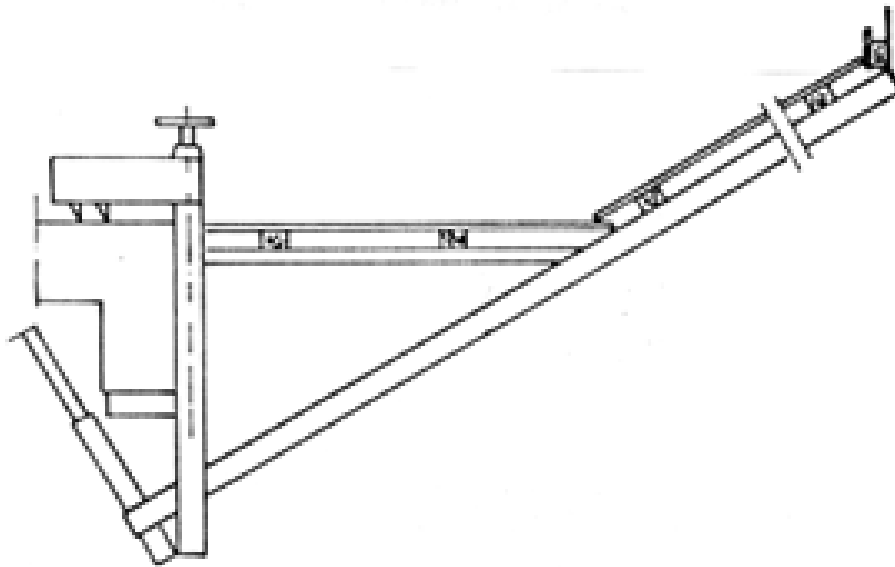
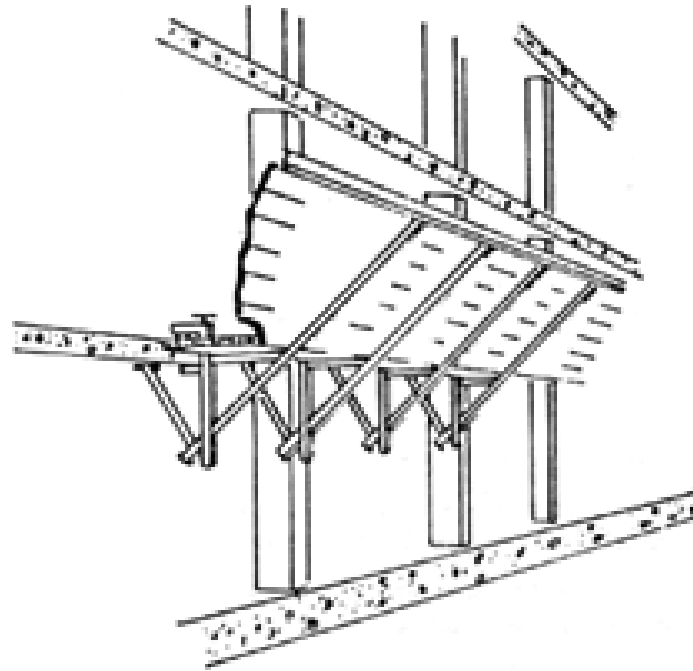

SEGURIDAD Y SALUD EN EL TRABAJO



PLAN DE SEGURIDAD Y SALUD EN EL TRABAJO. PLANOS

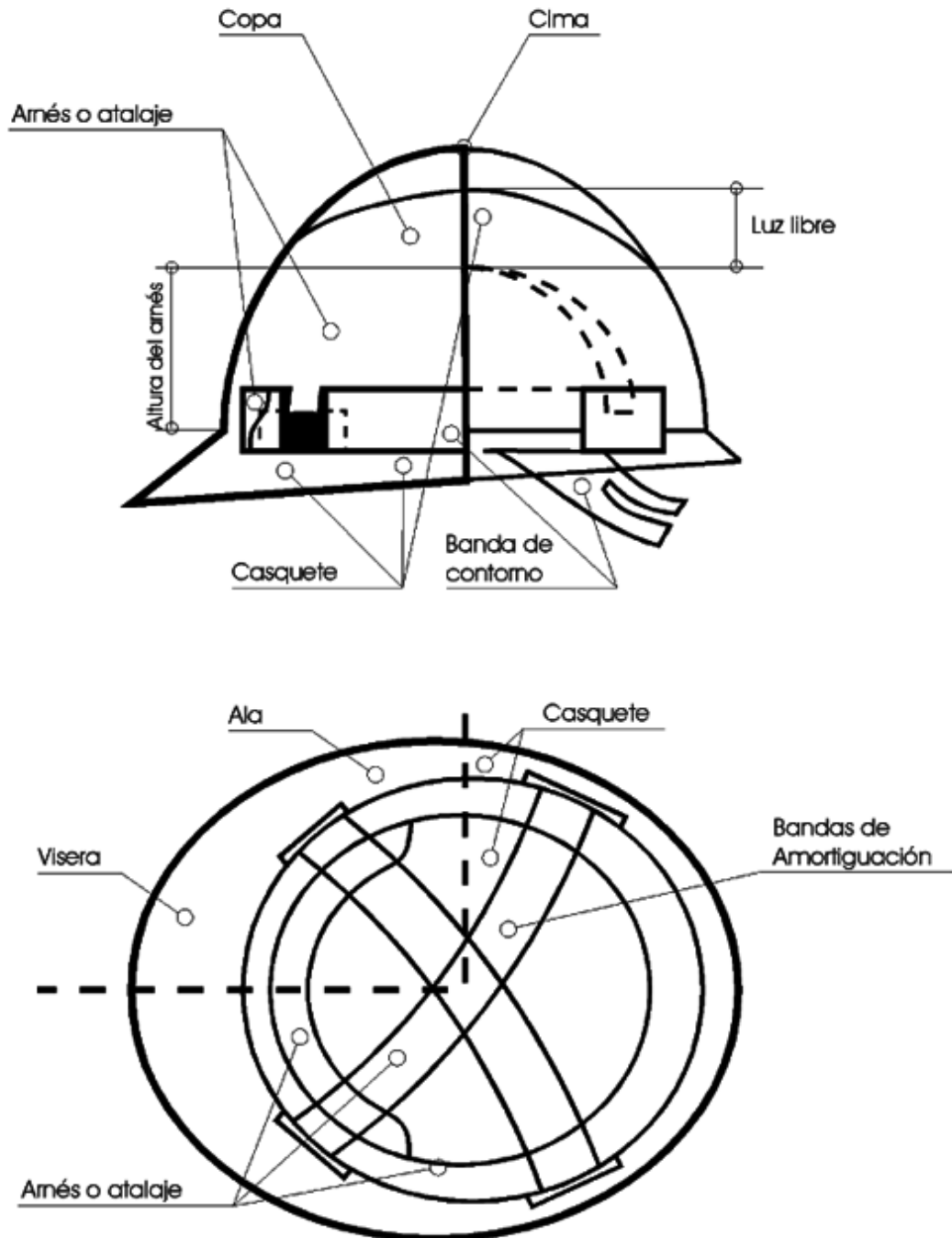



GOBIERNO DE ESPAÑA

MINISTERIO DE AGRICULTURA, ALIMENTACION Y MEDIO AMBIENTE



PLAN DE SEGURIDAD Y SALUD EN EL TRABAJO. PLANOS

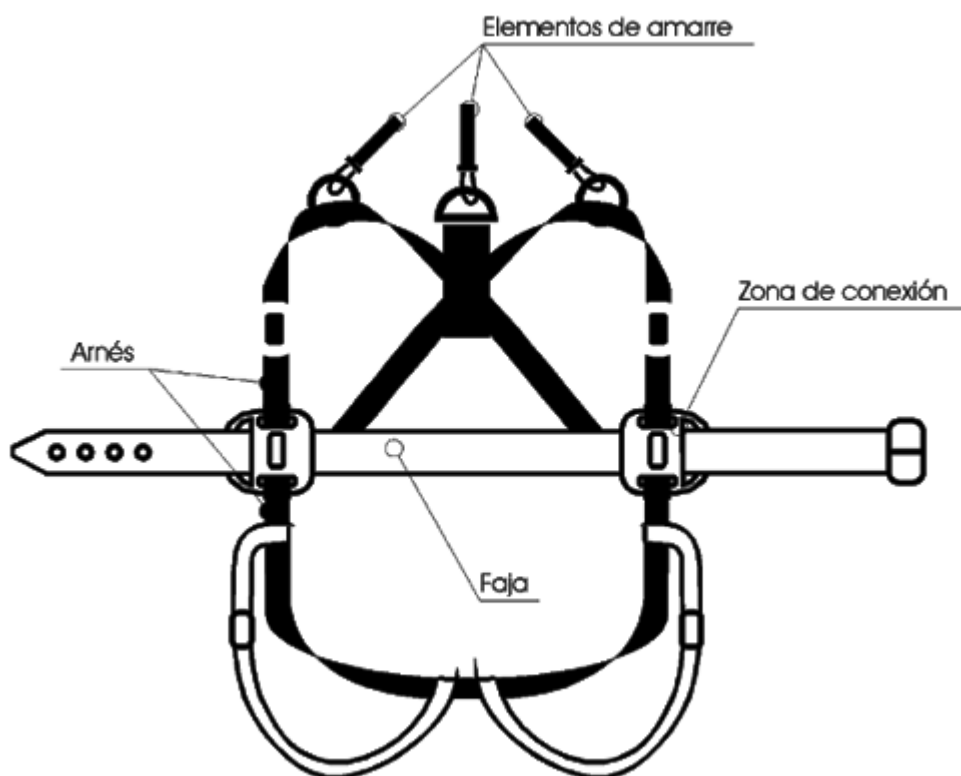
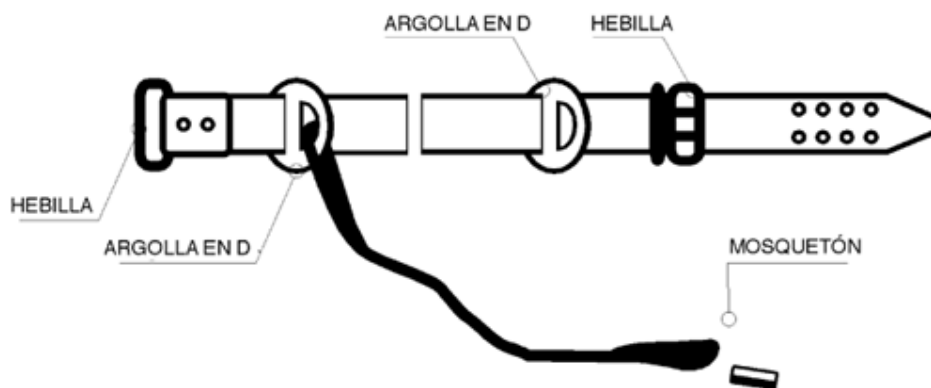



GOBIERNO DE ESPAÑA

MINISTERIO DE AGRICULTURA, ALIMENTACION Y MEDIO AMBIENTE



PLAN DE SEGURIDAD Y SALUD EN EL TRABAJO. PLANOS

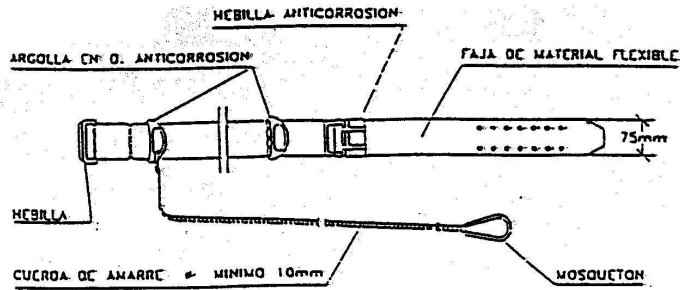

CINTURON DE SEGURIDAD CLASE A. TIPO 2.

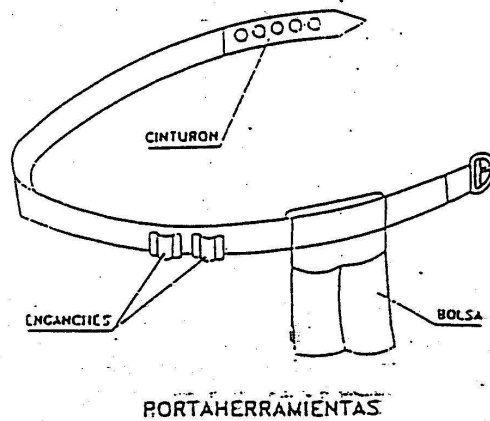

PORTAHERRAMIENTAS

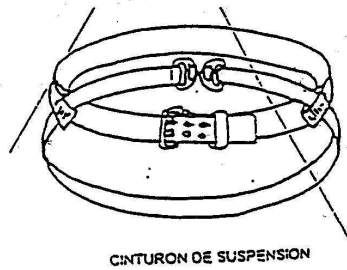

CINTURON DE SUSPENSION

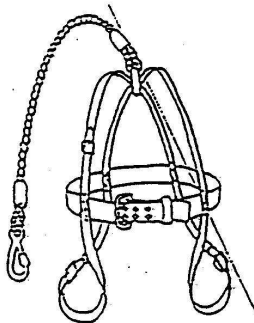

CINTURON DE CAIDA

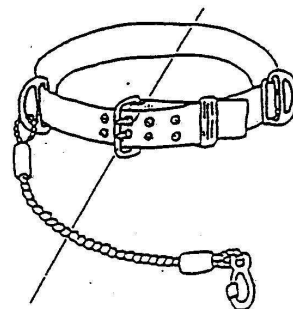

CINTURON DE SUJECION



GOBIERNO DE ESPAÑA

MINISTERIO DE AGRICULTURA, ALIMENTACION Y MEDIO AMBIENTE



PLAN DE SEGURIDAD Y SALUD EN EL TRABAJO. PLANOS

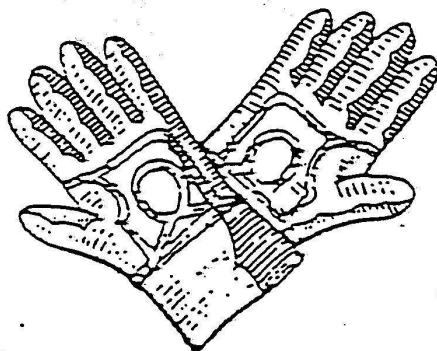

CUERO



AISLANTES

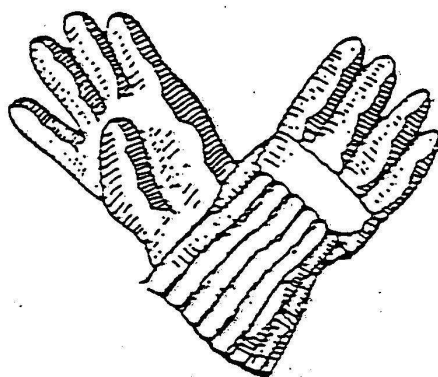

AISLANTES

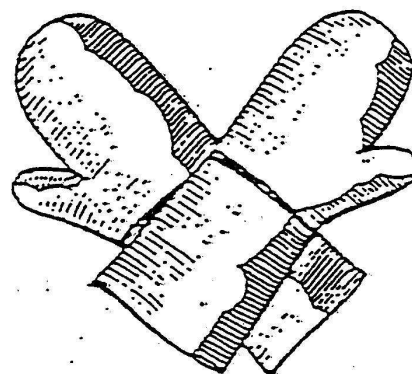

MANOPLAS

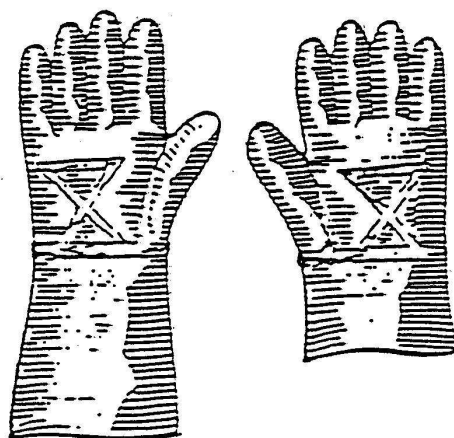

CUERO REFORZADO

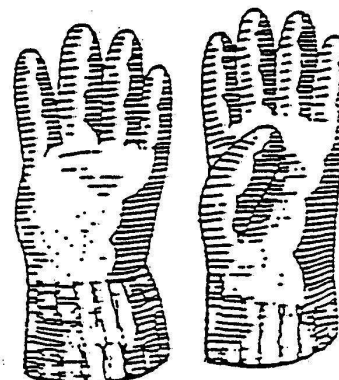



GOBIERNO DE ESPAÑA

MINISTERIO DE AGRICULTURA, ALIMENTACION Y MEDIO AMBIENTE



PLAN DE SEGURIDAD Y SALUD EN EL TRABAJO. PLANOS

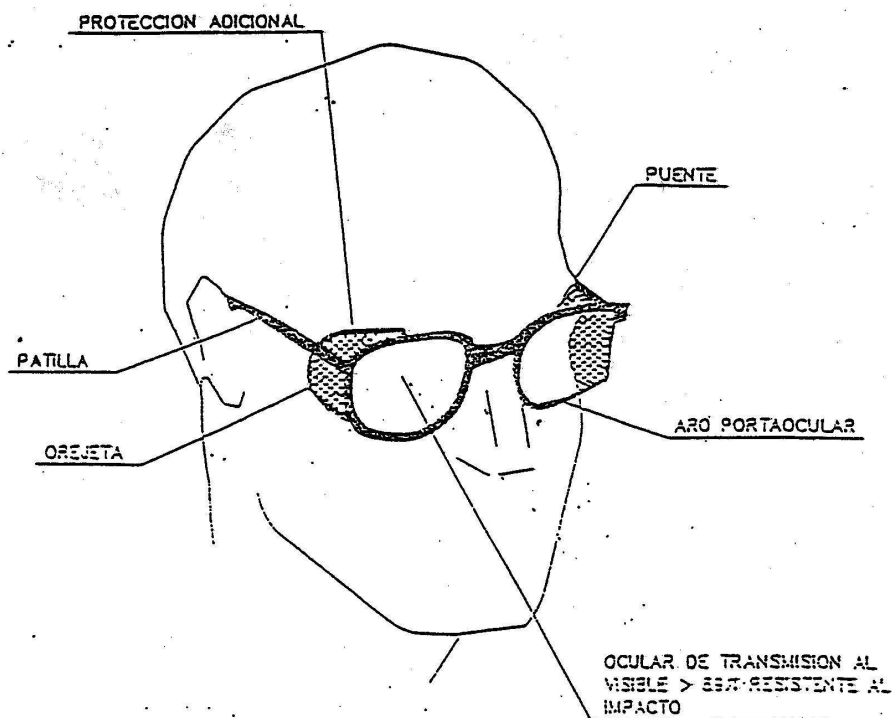

GAFAS ANTIPOLVO Y ANTI-IMPACTO

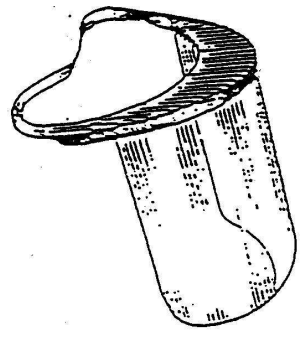
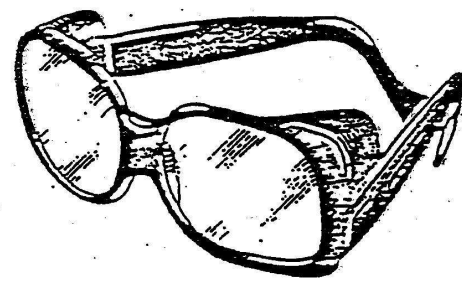
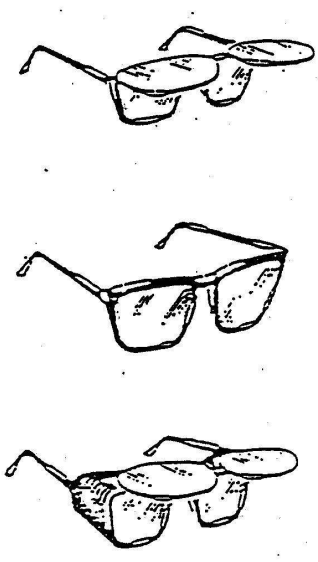

EN ACETATO ACA





GOBIERNO DE ESPAÑA

MINISTERIO DE AGRICULTURA, ALIMENTACION Y MEDIO AMBIENTE



PLAN DE SEGURIDAD Y SALUD EN EL TRABAJO. PLANOS

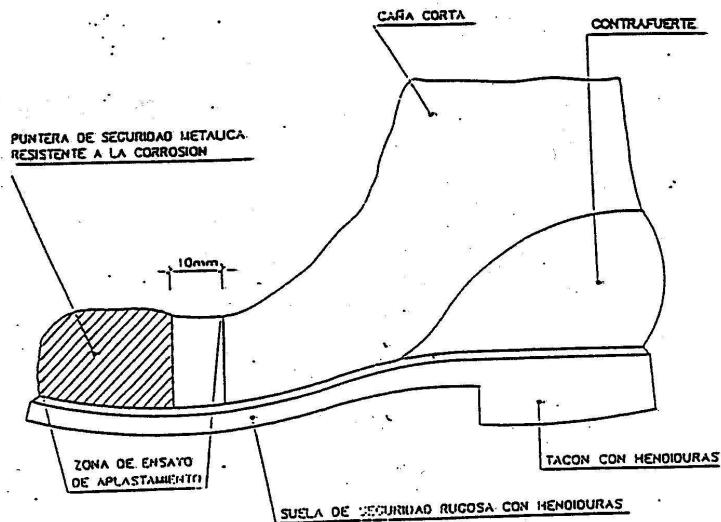

BOTA DE SEGURIDAD

- H: HENDIDURA DE LA SUELA = 5 mm
- R: RESALTE DE LA SUELA = 9 mm
- H: HENDIDURA DEL TACON = 20 mm
- R: RESALTE DEL TACON = 25 mm

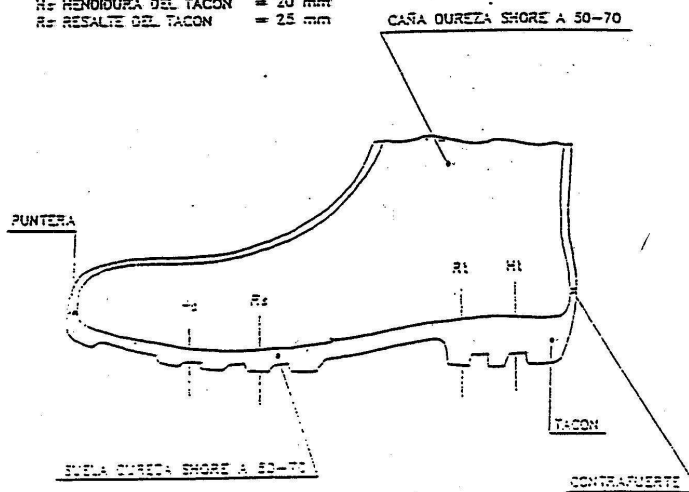

BOTA IMPERMEABLE AL AGUA Y A LA HUMEDAD



GOBIERNO DE ESPAÑA

MINISTERIO DE AGRICULTURA, ALIMENTACION Y MEDIO AMBIENTE



PLAN DE SEGURIDAD Y SALUD EN EL TRABAJO. PLANOS



PLANTILLA DE YUTE PUNTERA DE ACERO DE 1,8 mm. DE ESPESOR.



PUNTERA DE ACERO DE 1,8 mm. DE ESPESOR PLANTILLA DE ACERO DE 0,50 mm. DE ESPESOR. PUNTERA DE GOMA EXTERIOR.



PUNTERA DE ACERO DE 1,8 mm. DE ESPESOR. PISO DE NEOPRENO VULCANIZADO ANTIDESLIZANTE.

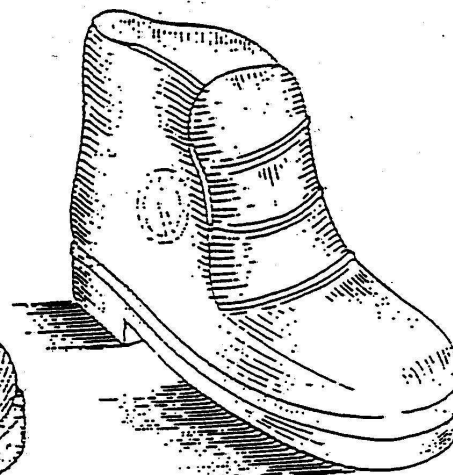

ALMOHADILLADO DE ESPUMA DE PROTECCION EMPEINE. PISO DE GOMA VULCANIZADO ANTIDESLIZANTE.



GOBIERNO DE ESPAÑA

MINISTERIO DE AGRICULTURA, ALIMENTACION Y MEDIO AMBIENTE



PLAN DE SEGURIDAD Y SALUD EN EL TRABAJO. PLANOS

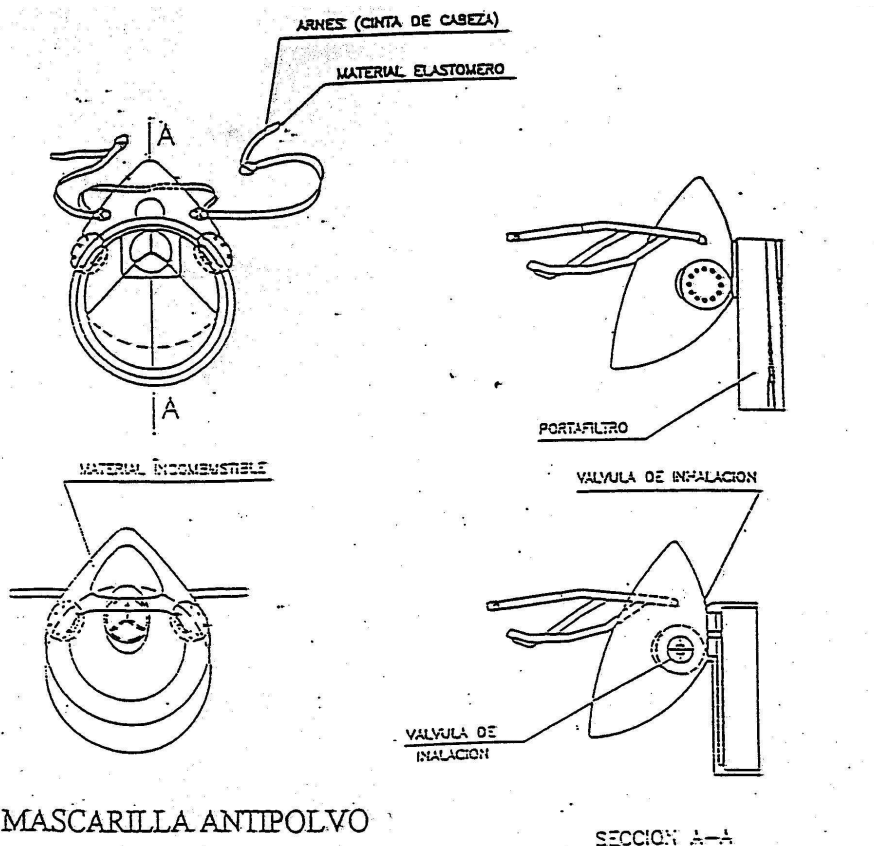

FILTRO QUIMICO QUE PROTEGE CONTRA: VAPORES ORGANICOS, COMPUESTOS A BASE DE ESMALTES Y BARNICES VITREOS, LACAS Y PINTURAS. NO DEBEN USARSE EN ATMOSFERAS DEFICIENTES EN OXIGENO.

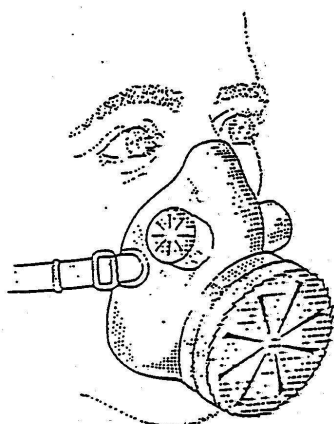
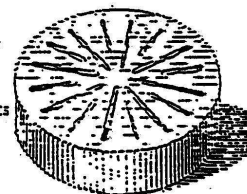

MASCARILLA DE PROTECCION RESPIRATORIA CONTRA POLVO Y PARTICULAS FINAS Y PARA LA PREVENCION DE ENFERMEDADES DE TIPO FIBROGENO: SILICOSIS, ASEESTOSIS Y NEUMOCOIOSIS.



GOBIERNO DE ESPAÑA

MINISTERIO DE AGRICULTURA, ALIMENTACION Y MEDIO AMBIENTE



PLAN DE SEGURIDAD Y SALUD EN EL TRABAJO. PLANOS

TOPE DE RETROCESO DE VERTIDO DE TIERRAS

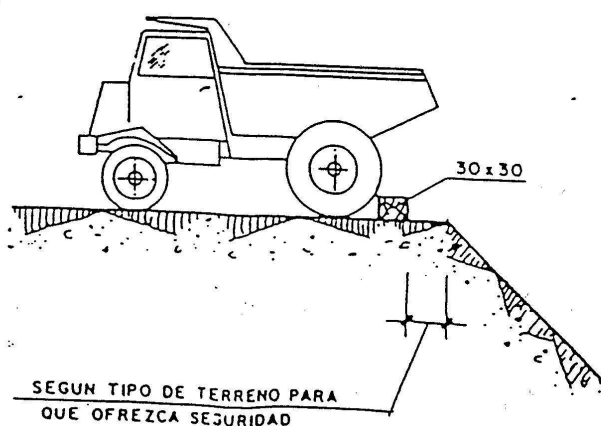
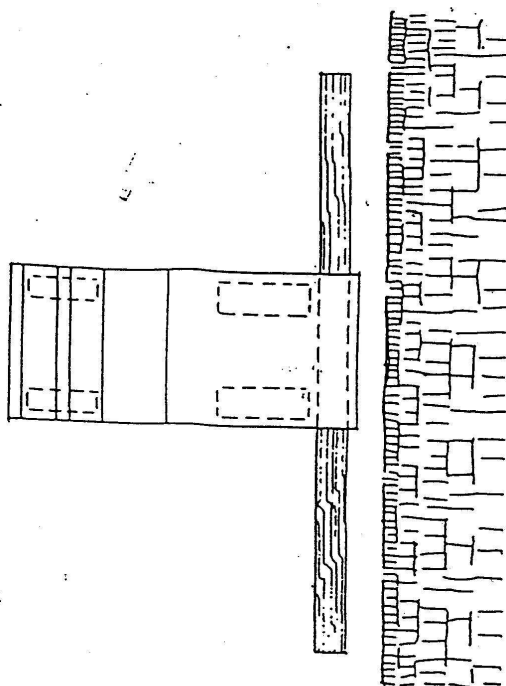



GOBIERNO DE ESPAÑA

MINISTERIO DE AGRICULTURA, ALIMENTACION Y MEDIO AMBIENTE



PLAN DE SEGURIDAD Y SALUD EN EL TRABAJO. PLANOS

PORTICO DE BALIZAMIENTO DE LINEAS ELECTRICAS AEREAS

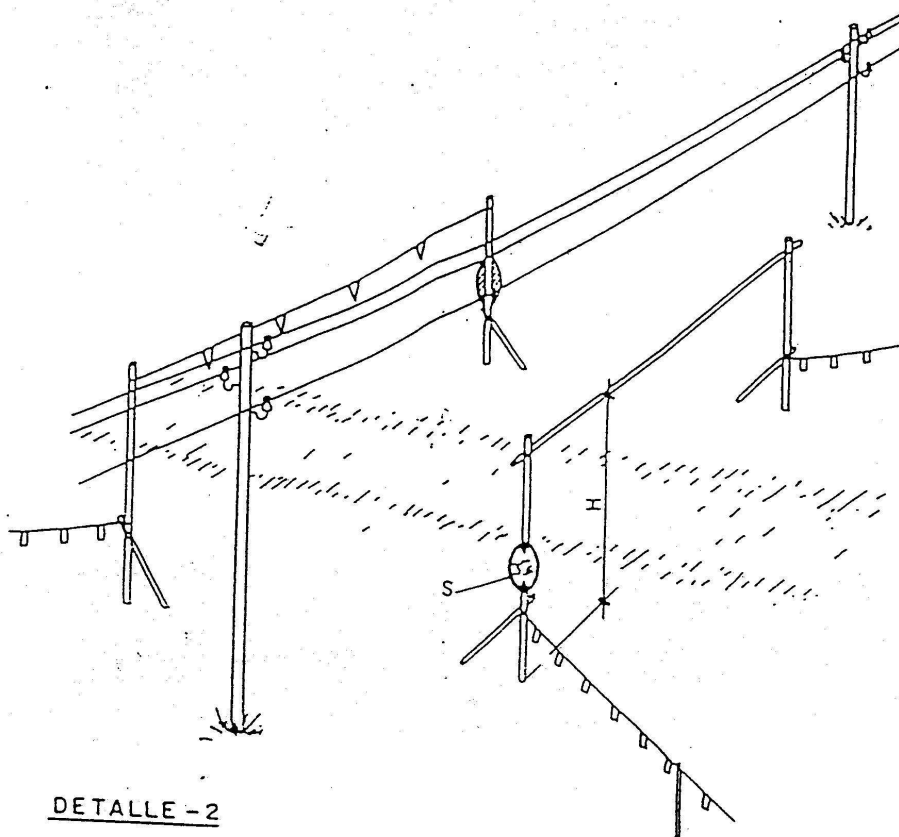

DETALLE - 2

H = PASO LIBRE

S = SEÑAL DE ALTURA MAXIMA

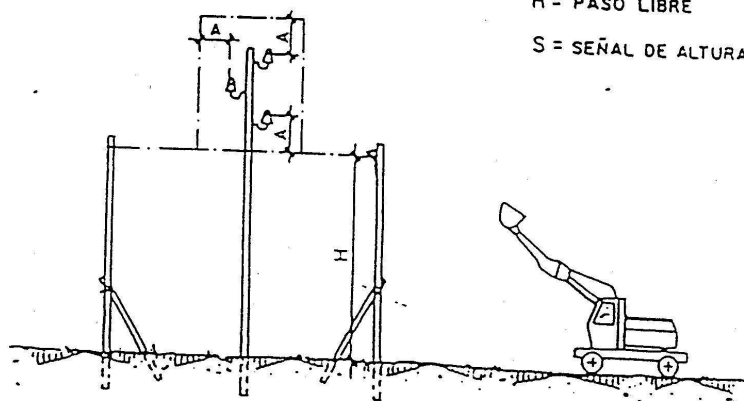



GOBIERNO DE ESPAÑA

MINISTERIO DE AGRICULTURA, ALIMENTACION Y MEDIO AMBIENTE



PLAN DE SEGURIDAD Y SALUD EN EL TRABAJO. PLANOS

ZANJAS, HUECOS Y ABERTURAS

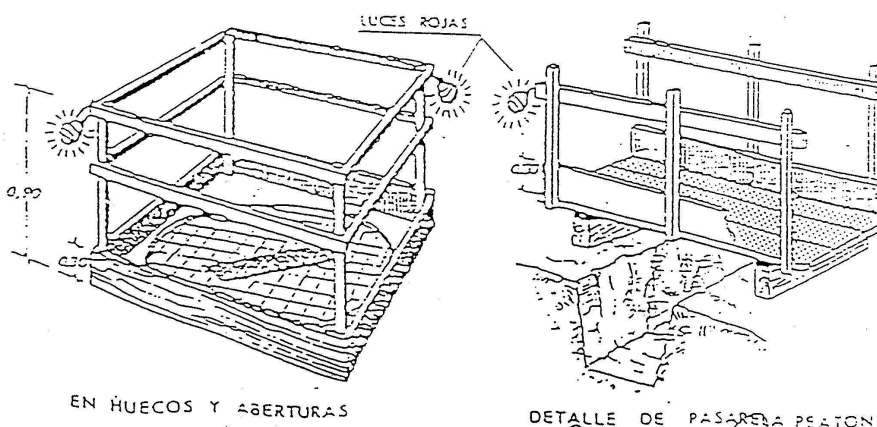
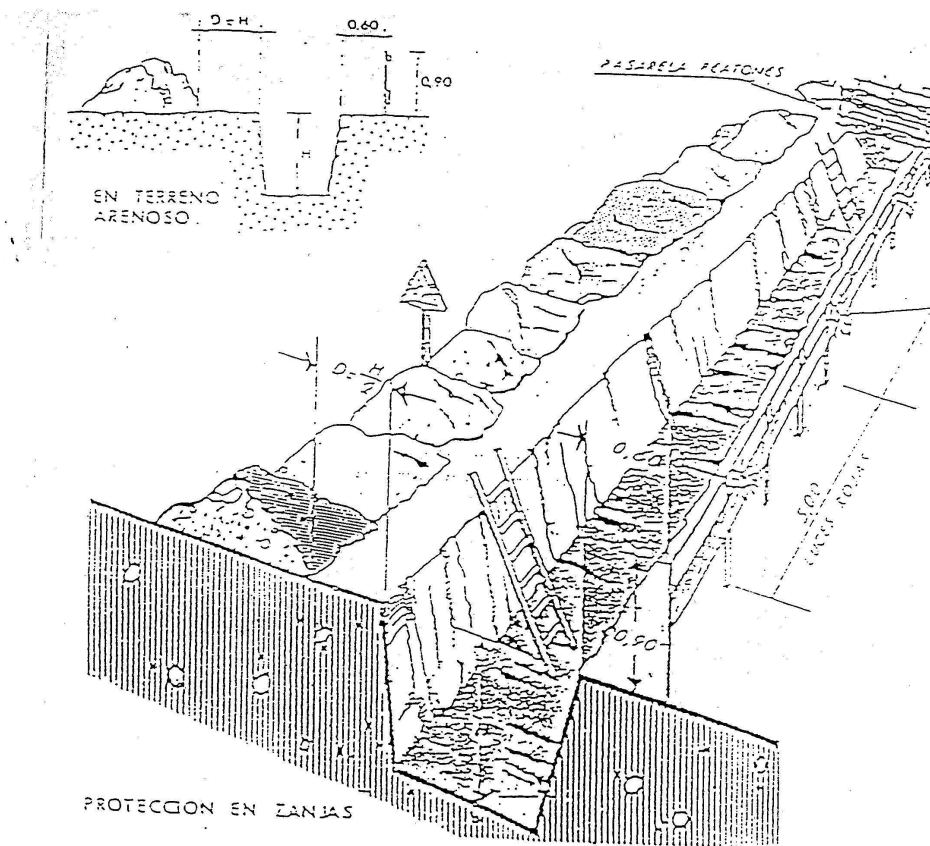



GOBIERNO DE ESPAÑA

MINISTERIO DE AGRICULTURA, ALIMENTACION Y MEDIO AMBIENTE



PLAN DE SEGURIDAD Y SALUD EN EL TRABAJO. PLANOS

PROTECCION HUECOS HORIZONTALES CON RED

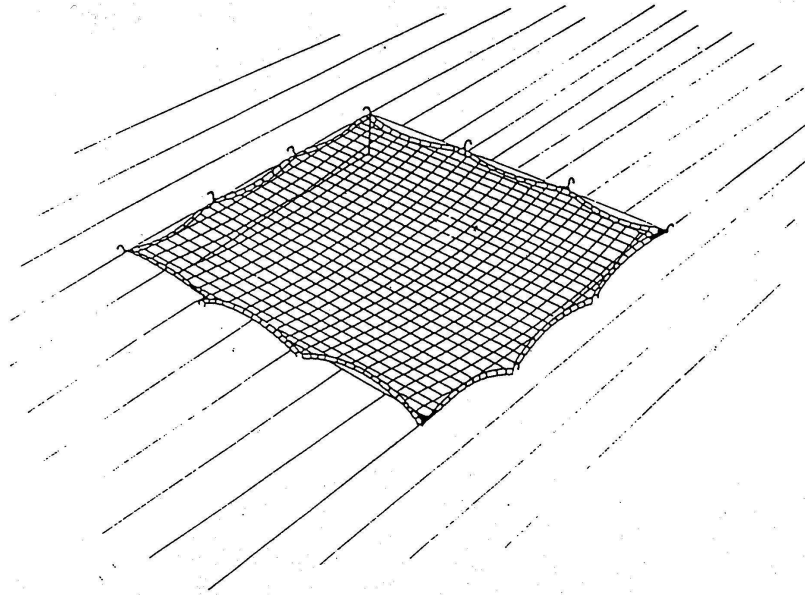

GUARDA - CABOS  
ENGANCHE DE RED

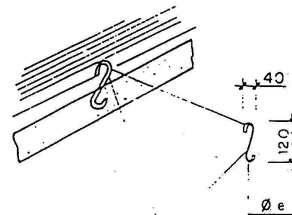
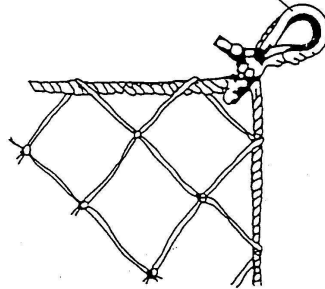

ANCLAJE PARA REDES  
INCORPORAR AL FORJADO  
AL ECHAR EL HORMIGON



GOBIERNO DE ESPAÑA

MINISTERIO DE AGRICULTURA, ALIMENTACIÓN Y MEDIO AMBIENTE



PROYECTO DE MODERNIZACIÓN Y CONSOLIDACIÓN DE REGADIOS EN LA COMUNIDAD DE REGANTES ACEQUIAS DEL GUADALHORCE. FASE III. T.M. ALHAURÍN EL GRANDE (MÁLAGA)

PLANO nº 40

PLAN DE SEGURIDAD Y SALUD EN EL TRABAJO. PLANOS

PRIMEROS AUXILIOS ( No traumáticos )

PROCESO	SINTOMAS	GRAVEDAD	NO HACER	Se puede HACER
INDIGESTIONES	HÁUSEAS - VÓMITOS - CÓLICOS - DIARREAS	POCA	NO DAR NADA	NO HACER NADA (Hacer vomitar)
MAUREOS	ANGUSTIA FÉBRIDA VÉRTIGO	POCA PUEDE SER GRAVE	NO DAR NADA	ACOSTAR CABEZA ABAJO AIRE FRESCO DESABROCHAR
INTOXICACIONES	VÉRTIGOS - ARDIENTE HAUSEAS - VÓMITOS ESCALOFRÍOS - DELIRIO	PUEDE SER GRAVE	NO DAR NADA	HACER VOMITAR TAPAR AL LESIONADO
INSOLACIÓN	JAQUECAS VÉRTIGOS HAUSEAS	PUEDE SER GRAVE	NO TAPAR DAR SOLO AGUA	PONER A LA SOMBRA AIREAR - DESABROCHAR
CRISIS NEFRÓICA	GESTICULA - GRITA LLORA - PATALEA SE TIRA AL SUELO	NO GRAVE	NO ALCOHOL NO DAR NADA NO TAPAR EL GRUPO	AISLAR AL LESIONADO NO DEJARSE IMPRESIONAR
EPILEPSIA	CAE SIN CONCIENCIA SE MUENDE LA LENGUA ORINA	APARATOSO NO SUELE SER GRAVE	NO DAR NADA	APARTAR OBJETOS PROTEGER CABEZA ARRAN NO SE MUERDA
EMBRIGUEZ	EXCITACIÓN ACTUACION ALOCA DOLOR A VILLO	NO GRAVE	NO DAR NADA	ACOMPañAR A SERVICIO MEDICO

EN TODOS LOS CASOS REMITIR A LA S.S.



PLAN DE SEGURIDAD Y SALUD EN EL TRABAJO. PLANOS

PRIMEROS AUXILIOS

LESIONES OCULARES

LAVAR CON AGUA ABUNDANTE

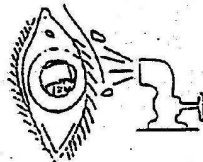

NO TÓCAR  
 NO INTENTAR SACAR NADA  
 NO POMADAS  
 ¡¡ NO MANIPULAR !!

TAPAR SUAVEMENTE



TRASLADO (A SER POSIBLE A CENTRO ESPECIALIZADO)

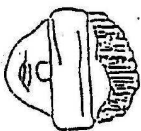

LESIONES NARIZ Y OÍDO

TAPONAR SUAVEMENTE - TRASLADO  
 EPISTAXIS (NARIZ SANGRANTE) TAPONAR

HEMORRAGIAS

Método compresivo TORNIQUETE

NO PUEDE LLEVARSE MÁS DE UNA HORA SIN AFLOJARLO

Torniquete

LESIONADO CON TORNIQUETE ES URGENTE

PUNTOS SANGRANTES

SOLO DEBE USARSE CUANDO LA COMPRESIÓN DIRECTA NO ES SUFICIENTE PARA PARAR LA HEMORRAGIA.

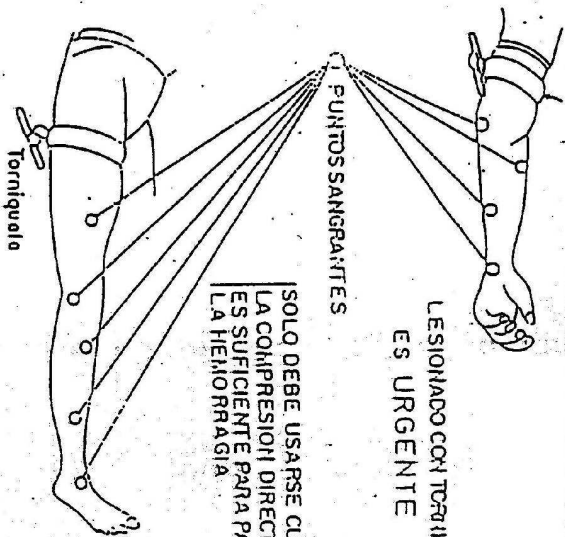

Torniquete

COLOCAR AL LESIONADO UN LETRERO, ASÍ

¡¡ TORNIQUETE !! HORA _____ DÍA _____
---

PLAN DE SEGURIDAD Y SALUD EN EL TRABAJO. PLANOS

PRIMEROS AUXILIOS

TRASLADOS.

INMOVILIZACIÓN DE MIEMBROS ANTES DEL TRASLADO

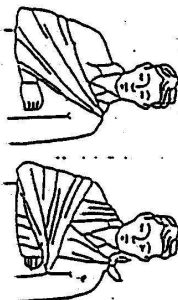

MIEMBRO SUPERIOR

MIEMBRO INFERIOR

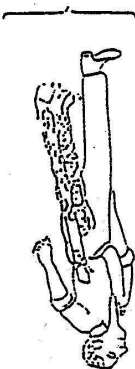

ANTES DEL TRASLADO

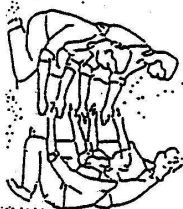

POSICION CORRECTA PARA "RECÓGER" UN LESIONADO GRAVE

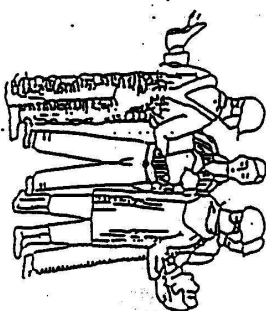

FORMA CORRECTA DE COGER UN LESIONADO GRAVE

FORMA CORRECTA DE COLOCAR UN LESIONADO GRAVE EN UNA CAMILLA

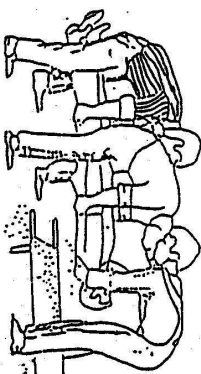

ACCIONES GENERALES EN TRASLADOS

- AFLOJAR ROPAS
- NO FORZAR MIEMBROS
- NO HACER MANIPULACIONES
- NO DAR NADA AL LESIONADO
- TRASLADAR SIN DOBLAR
- NO EN COCHE QUE NO QUEPA ESTRADO
- A SER POSIBLE USAR CAMILLA
- TRASLADO RAPIDO PERO SEGURO

PLAN DE SEGURIDAD Y SALUD EN EL TRABAJO. PLANOS

PRIMEROS AUXILIOS

QUEMADURAS

PEQUEÑA QUEMADURA

NO ABRIR AMPOLLAS  
 TAPAR CON GASA  
 NO TOCAR  
 NO PONER NADA

TRASLADO SIN PRISA

GRAN QUEMADO  
 (Extenso)

NO TOCAR  
 NO PUEDE BEBER  
 NO PONER NADA

DE PODER - GASA ESTERIL

TRASLADO URGENTE

HERIDAS

LAVAR CON AGUA  
 TAPAR CON GASA

NO POMADAS  
 NO LIQUIDOS  
 NO MANIPULAR

TRASLADO SIN PRISA

LESIONES POR ACIDOS O CÁUSTICOS

AGUA ABUNDANTE  
 (A CHORRO).  
 TAPAR SIN COMPRIMIR  
 TRASLADO SIN PRISA

Málaga, Diciembre de 2012

AUTOR DEL PROYECTO

Fdo. Manuel Rodríguez Seco-Herrera

Ingeniero Agrónomo