

SUPERFICIE FORESTAL

12.1.1. Superficie arbolada, desarbolado y forestal, MFE25 - MFE50, 2010 (hectáreas)

COMUNIDAD AUTÓNOMA	ARBOLADO			DESARBOLADO			TOTAL FORESTAL
	Arbolado	Arbolado ralo	ARBOLADO	Arbolado disperso	Desarbolado	DESARBOLADO	
	Fcc >= 20%	10 <= Fcc < 20%		5 <= Fcc < 10%	Fcc < 5%		
Andalucía	2.511.682	411.008	2.922.691	83.751	1.460.695	1.544.446	4.467.137
Aragón	1.370.540	172.925	1.543.465	21.212	1.050.656	1.071.868	2.615.333
Canarias	122.098	10.044	132.142	615	433.660	434.276	566.418
Cantabria	207.028	6.690	213.718	1.649	146.747	148.396	362.114
Castilla La Mancha	2.299.073	409.025	2.708.098	54.890	834.573	889.462	3.597.561
Castilla y León	2.671.532	273.416	2.944.948	45.939	1.824.396	1.870.336	4.815.284
Cataluña	1.524.507	81.729	1.606.236	15.157	315.564	330.720	1.936.956
Comunidad de Madrid	224.429	33.677	258.106	12.360	150.864	163.225	421.330
Comunidad Foral de Navarra	410.855	24.148	435.003	3.364	156.025	159.389	594.392
Comunidad Valenciana	626.021	121.800	747.821	12.007	507.208	519.216	1.267.036
Extremadura	1.688.081	209.424	1.897.506	28.133	802.220	830.353	2.727.859
Galicia	1.373.542	56.232	1.429.775	0	610.947	610.947	2.040.722
Islas Baleares	166.433	6.693	173.126	3.199	41.172	44.371	217.496
La Rioja	156.624	9.188	165.812	1.215	134.166	135.381	301.193
País Vasco	395.097	2.209	397.306	424	98.272	98.696	496.002
Principado de Asturias	424.614	17.332	441.946	4.214	319.769	323.983	765.929
Región de Murcia	268.706	33.002	301.708	12.603	173.066	185.669	487.377
Total general	16.440.860	1.878.544	18.319.405	300.733	9.060.001	9.360.734	27.680.139

FUENTE: Mapa Forestal de España: MFE25 en Galicia y Navarra y MFE50 en el resto.

Datos publicados en el Informe 2010 sobre el Estado del Patrimonio Natural y de la Biodiversidad en España y en el Anuario de Estadística Forestal 2009.

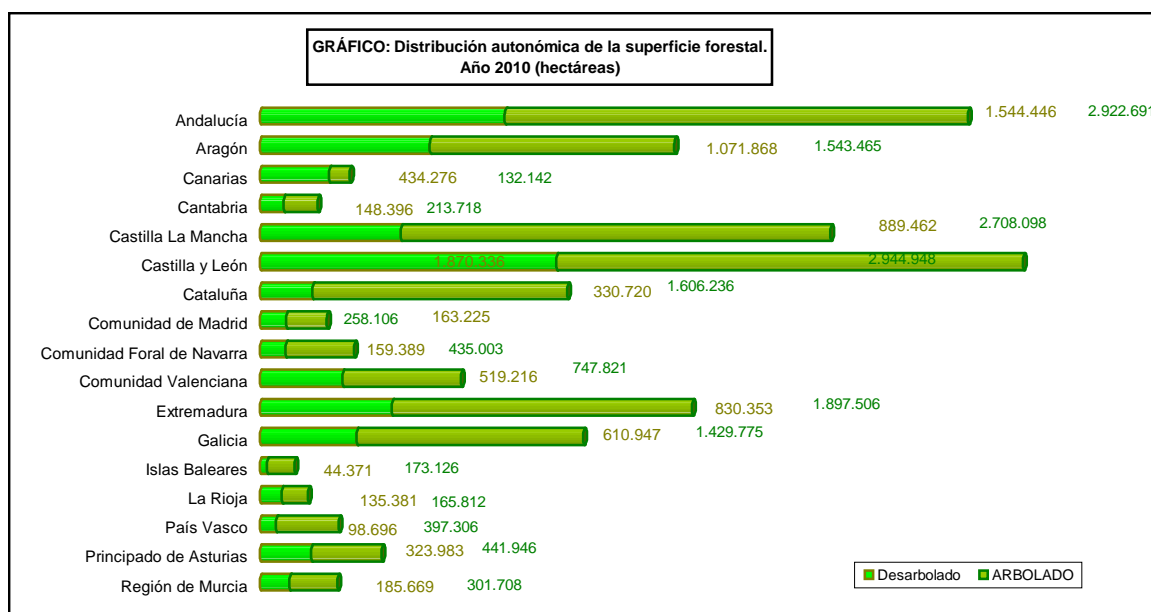

SUPERFICIE Y ESTRUCTURA FORESTAL

12.1.2. Superficie forestal arbolada según titularidad de los montes, IFN3 2008 (hectáreas)

Comunidad Autónoma	Estado/C.C.A.A	Entidades locales	Privados	Vecinales en mano común	Propiedad desconocida o dudosa	Total
Andalucía	474.439	364.943	67.821	496	2.061.379	2.969.079
Aragón	77.211	657.398	843.381			1.577.990
P. de Asturias	8.434	157.261	281.882	3.540		451.117
Baleares	3.465	3.581	179.331			186.377
Canarias	14.121	53.323	66.361	286		134.091
Cantabria	113	139.461	74.682			214.256
Castilla La Mancha	169.944	549.712	2.019.941			2.739.597
Castilla y León	63.923	1.101.903	1.816.492			2.982.318
Cataluña	67.923	230.499	1.327.791			1.626.213
C. Valenciana	63.292	186.599	280.407		224.161	754.459
Extremadura	29.309	121.899	1.770.043			1.921.251
Galicia	20.045	2.991	1.069.493	312.921		1.405.450
La Rioja	17.044	121.188	31.320			169.552
C. de Madrid	36.291	45.919	187.876			270.086
R. de Murcia	53.904	61.611	200.777			316.292
Navarra	39.572	296.567	126.525			462.664
País Vasco	13.067	158.783	218.200		560	390.611
ESPAÑA	1.152.097	4.253.638	10.562.325	317.244	2.286.101	18.571.404

⁽¹⁾ La propiedad peculiar se incluye dentro de la propiedad privada

⁽²⁾ Todos los datos corresponden al IFN3

IFN: Inventario Forestal Nacional

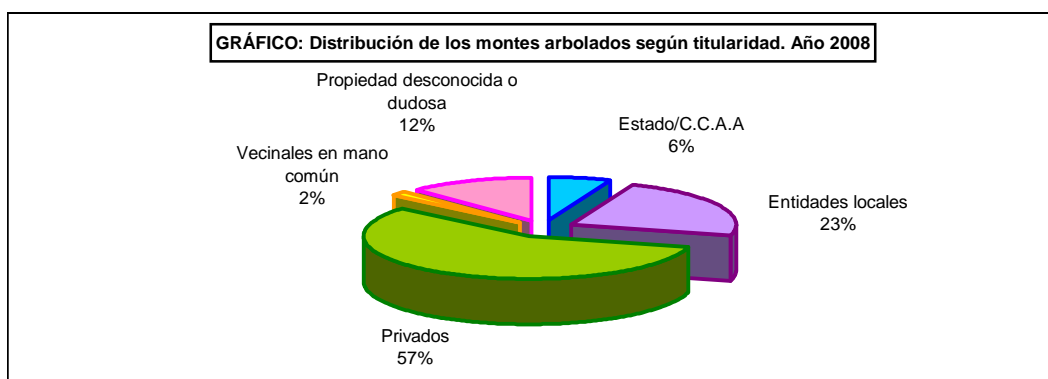

SUPERFICIE Y ESTRUCTURA FORESTAL

12.1.3. Superficie forestal desarbolada según titularidad de los montes, IFN3 2008 (hectáreas)

Comunidad Autónoma	Estado/C.C.A.A	Entidades locales	Privados	Vecinales en mano común	Propiedad desconocida o dudosa	Total
Andalucía	127.852	203.041	12.584	237	1.079.007	1.422.721
Aragón	10.620	300.726	718.975			1.030.321
P. de Asturias	3.562	173.801	131.186	4.932		313.481
Baleares	2.961	1.397	32.866			37.224
Canarias	13.206	29.115	387.220	13		429.554
Cantabria	53	118.028	27.121			145.202
Castilla La Mancha	39.109	61.810	724.263			825.182
Castilla y León	21.628	526.711	1.277.074			1.825.413
Cataluña	26.594	120.227	157.449			304.270
C. Valenciana	31.770	121.831	208.791		138.489	500.881
Extremadura	3.129	29.426	773.428			805.983
Galicia	16.889	5.452	316.057	295.725		634.123
La Rioja	5.449	56.115	70.360			131.924
C. de Madrid	12.306	14.007	123.694			150.007
R. de Murcia	4.136	23.651	141.941			169.728
Navarra	22.087	68.817	32.945			123.849
País Vasco	2.193	52.432	49.343		477	104.445
ESPAÑA	343.544	1.906.587	5.185.297	300.907	1.217.973	8.954.309

⁽¹⁾ La propiedad peculiar se incluye dentro de la propiedad privada

⁽²⁾ Todos los datos corresponden al IFN3.

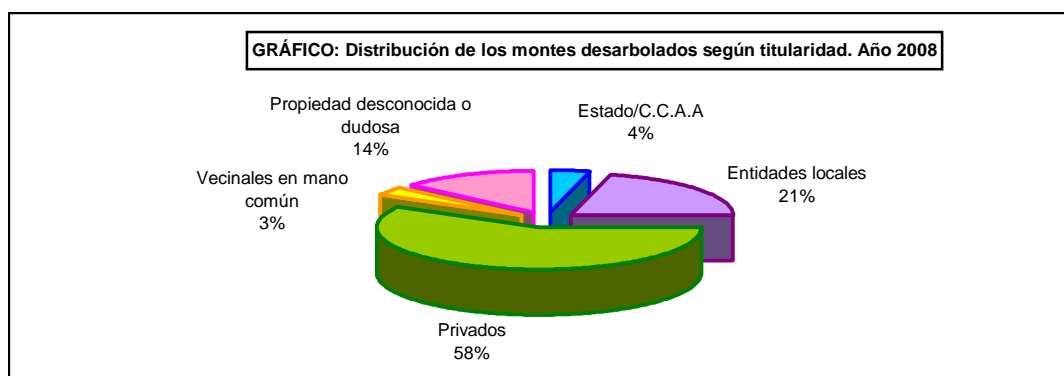

SUPERFICIE Y ESTRUCTURA FORESTAL

12.1.4. Superficie forestal total según titularidad de los montes, IFN3 2008 (hectáreas)

Comunidad Autónoma	Estado/C.C.A.A	Entidades locales	Privados	Vecinales en mano común	Propiedad desconocida o dudosa	Total
Andalucía	602.291	567.984	80.405	733	3.140.386	4.391.800
Aragón	87.831	958.124	1.562.356			2.608.311
P. de Asturias	11.996	331.062	413.068	8.472		764.598
Baleares	6.426	4.978	212.197			223.601
Canarias	27.327	82.438	453.581	300		563.645
Cantabria	166	257.489	101.803			359.459
Castilla La Mancha	209.053	611.522	2.744.204			3.564.779
Castilla y León	85.551	1.628.614	3.093.566			4.807.731
Cataluña	94.517	350.726	1.485.240			1.930.483
C. Valenciana	95.062	308.430	489.198		362.650	1.255.340
Extremadura	32.438	151.325	2.543.471			2.727.234
Galicia	36.934	8.443	1.385.550	608.646		2.039.573
La Rioja	22.493	177.303	101.680			301.476
C. de Madrid	48.597	59.926	311.570			420.093
R. de Murcia	58.040	85.262	342.718			486.020
Navarra	61.659	365.384	159.470			586.513
País Vasco	15.260	211.215	267.543		1.037	495.055
ESPAÑA	1.495.641	6.160.225	15.747.622	618.151	3.504.074	27.525.712

⁽¹⁾ La propiedad peculiar se incluye se incluye dentro de la propiedad privada

⁽²⁾ Todos los datos corresponden al IFN3

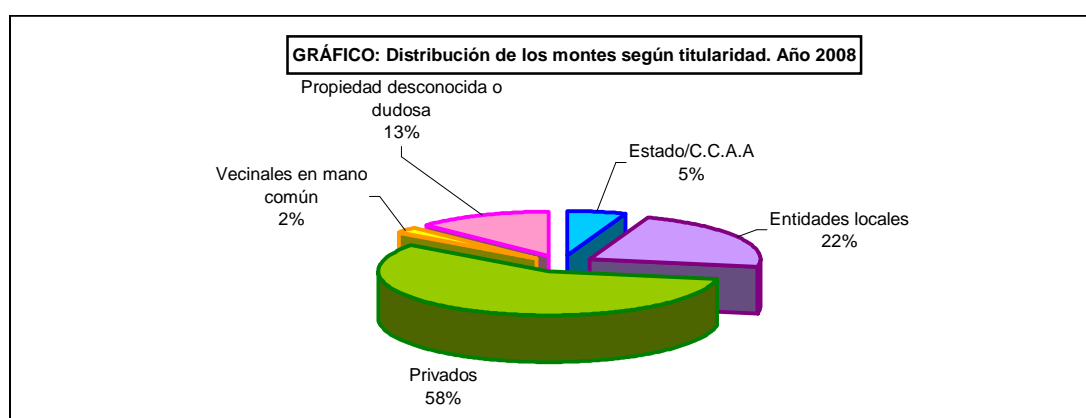

SUPERFICIE Y ESTRUCTURA FORESTAL

12.1.5. Superficie forestal arbolada según grupos de especies MFE25-MFE50, 2010 (hectáreas)

Comunidad Autónoma	Coníferas	Fronchosas	Mixtas	Total Arbolado
Andalucía	798.816	1.972.632	127.729	2.899.177
Aragón	953.442	423.681	163.910	1.541.032
Principado de Asturias	42.824	379.959	17.663	440.447
Baleares	94.073	49.160	29.859	173.092
Canarias	85.012	38.954	7.922	131.889
Cantabria	19.755	189.071	3.600	212.426
Castilla La Mancha	1.161.412	1.317.478	224.237	2.703.127
Castilla y León	973.881	1.812.184	146.929	2.932.994
Cataluña	847.754	529.322	228.449	1.605.525
Comunidad Valenciana	580.809	91.250	70.314	742.372
Extremadura	124.223	1.748.001	20.760	1.892.984
Galicia	401.035	740.698	279.867	1.421.599
La Rioja	51.319	100.388	12.497	164.204
Comunidad de Madrid	74.743	166.588	16.384	257.715
Región de Murcia	281.398	7.565	12.630	301.593
Comunidad Foral de Navarra	146.305	261.394	26.080	433.779
País Vasco	184.041	193.363	12.605	390.008
ESPAÑA	6.820.841	10.021.688	1.401.435	18.243.965

FUENTE: Mapa Forestal de España: MFE25 en Galicia y Navarra y MFE50 en el resto.

Datos publicados en el Informe 2010 sobre el Estado del Patrimonio Natural y de la Biodiversidad en España y en el Anuario de Estadística Forestal 2009.

GRÁFICO: Distribución de la superficie forestal arbolada según grupo de especies. Año 2010

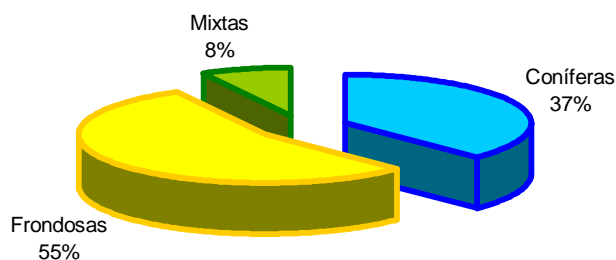

SUPERFICIE Y ESTRUCTURA FORESTAL

12.1.6. Superficie forestal arbolada según forma fundamental de la masa, IFN3 e IFN4 2010 (hectáreas)

Comunidad Autónoma	Monte Alto	Monte Medio	Monte Bajo	Total Arbolado
Andalucía	1.468.010	1.433.582	67.486	2.969.079
Aragón	1.044.096	528.829	5.065	1.577.990
Principado de Asturias	98.524	313.165	39.428	451.117
Baleares	126.550	58.019	1.808	186.377
Canarias	68.372	64.483	1.236	134.091
Cantabria	41.909	153.858	18.490	214.257
Castilla La Mancha	1.421.780	1.300.674	17.143	2.739.597
Castilla y León	1.402.376	1.539.065	40.878	2.982.319
Cataluña	1.010.443	568.361	47.408	1.626.212
Comunidad Valenciana	568.594	181.122	4.743	754.459
Extremadura	606.946	1.200.225	114.079	1.921.250
Galicia	646.107	752.164	17.679	1.415.950
La Rioja	62.988	103.409	3.154	169.551
Comunidad de Madrid	100.526	164.672	4.889	270.087
Región De Murcia	301.047	14.328	917	316.292
Comunidad Foral de Navarra	163.948	271.732	1.399	437.079
País Vasco	217.903	167.513	5.194	390.610
ESPAÑA	9.350.120	8.815.201	390.996	18.556.317

Todos los datos corresponden al IFN3, menos Galicia y Navarra, que proceden del IFN4

GRÁFICO: Distribución de la superficie forestal arbolada según forma fundamental de la masa. Año 2010

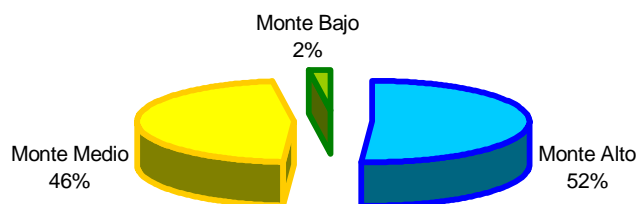

SUPERFICIE Y ESTRUCTURA FORESTAL

12.1.7. Existencias medias. Comparación IFN2 - IFN3 - IFN4, 2010

Comunidad Autónoma	IFN4				IFN3			IFN2				
	Año del IFN	Volumen maderable (m³ con corteza)	Cantidad de pies mayores	Cantidad de pies menores	Año del IFN	Volumen maderable (m³ con corteza)	Cantidad de pies mayores	Cantidad de pies menores	Año del IFN	Volumen maderable (m³ con corteza)	Cantidad de pies mayores	Cantidad de pies menores
Andalucía					2.008	74.970.838	657.441.659	767.908.378	1.996	40.794.501	402.855.610	513.480.154
Aragón					2.005	74.338.313	734.991.219	1.352.197.973	1.994	44.575.286	489.142.878	932.225.755
Principado de Asturias					1.998	47.300.541	262.047.945	385.021.574	1.988	32.577.250	175.998.280	253.325.257
Islas Baleares					1.999	7.525.457	62.796.997	103.509.384	1.987	5.451.412	45.923.035	55.511.419
Canarias					2.002	13.543.532	63.241.562	119.908.071	1.992	9.452.859	42.948.193	85.563.792
Cantabria					2.000	25.206.929	139.995.412	183.575.264	1.998	19.303.309	97.309.277	143.762.246
Castilla La Mancha					2.004	83.734.225	858.701.263	1.539.020.381	1.993	49.524.473	500.117.900	1.025.681.397
Castilla y León					2.004	153.771.658	1.210.642.112	1.987.334.660	1.992	86.602.609	740.246.643	1.349.090.285
Cataluña					2.001	118.157.125	1.035.407.888	1.638.995.489	1.990	80.040.743	798.899.957	1.470.239.766
Comunidad Valenciana					2.006	20.065.059	231.693.591	425.079.613	1.994	10.946.124	151.430.435	235.627.475
Extremadura					2.002	33.255.502	246.854.913	345.455.952	1.991	19.060.829	154.974.856	214.926.320
Salicia	2.009	192.914.041	893.924.503	878.983.189	1.998	133.092.754	688.061.951	937.470.406	1.987	90.397.515	478.465.099	462.474.516
La Rioja					1.999	15.516.950	117.714.161	124.166.834	1.987	9.569.904	85.416.491	116.472.292
Comunidad de Madrid					2.000	10.895.345	83.508.240	115.452.507	1.990	6.798.903	56.094.587	85.226.136
Región de Murcia					1.999	6.919.544	84.597.294	87.127.120	1.987	3.144.308	43.218.188	46.845.088
Comunidad Foral de Navarra	2.008	60.242.643	260.349.299	286.059.224	1.999	54.651.039	266.606.811	441.259.193	1.990	45.349.058	230.248.092	360.845.645
País Vasco					2.005	54.816.506	226.980.023	323.524.187	1.996	43.727.142	181.805.593	325.466.402

SUPERFICIE FORESTAL

12.1.8. Volúmenes de madera y leña, IFN3 - IFN4, 2010

Comunidad Autónoma	Volumen con corteza maderable (m ³ con corteza)	Volumen sin corteza maderable (m ³ sin corteza)	Incremento anual de madera con corteza (m ³)	Volumen de Leña (m ³)
Andalucía	74.970.838	57.473.948	3.074.753	16.337.100
Aragón	74.338.313	57.213.857	2.760.375	6.355.450
Principado de Asturias	47.300.541	39.636.180	3.156.054	4.760.974
Islas Baleares	7.525.457	6.032.266	173.025	893.854
Canarias	13.543.532	10.349.016	382.543	1.029.647
Cantabria	25.206.929	20.959.926	2.477.046	2.135.734
Castilla La Mancha	83.734.225	59.565.513	3.374.244	9.243.013
Castilla y León	153.771.658	115.331.861	7.204.096	16.138.076
Cataluña	118.157.125	89.397.841	3.964.276	10.299.440
Comunidad Valenciana	20.065.059	14.788.455	755.533	2.045.237
Extremadura	33.255.502	25.665.358	1.223.227	12.307.457
Galicia	192.914.042	149.659.403	13.056.945	12.667.299
La Rioja	15.516.950	12.656.075	728.058	1.318.834
Comunidad de Madrid	10.895.345	8.481.218	393.877	1.202.673
Región de Murcia	6.919.544	4.852.446	240.300	623.551
Comunidad Foral de Navarra	60.242.643	51.866.801	1.487.511	4.857.333
País Vasco	54.816.506	45.333.134	3.831.251	3.841.156
ESPAÑA	993.174.209	769.263.298	48.283.114	106.056.828

Todos los datos corresponden al IFN3, menos Galicia y Navarra, que proceden del IFN4

GRÁFICO: Distribución autonómico del volumen con corteza maderable. Año 2010 (m³)



GRÁFICO: Distribución autonómico del volumen de leña. Año 2010 (m³)



REPOBLACIÓN FORESTAL

12.2.1 Repoblaciones según tipo y objetivo, 2009 (hectáreas)

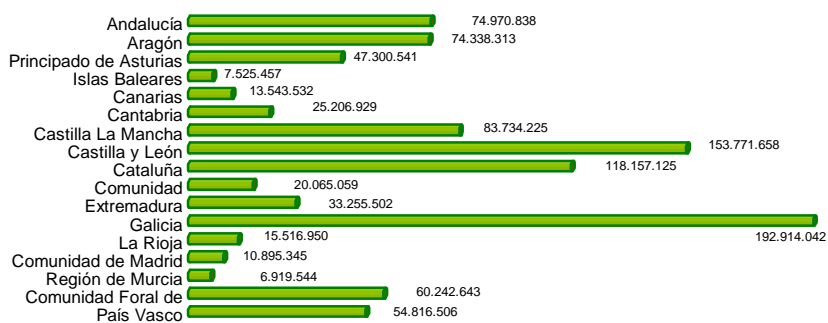
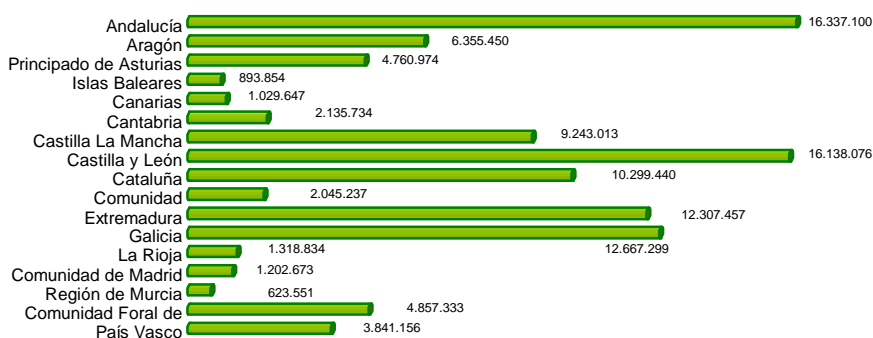
Comunidad Autónoma	Protectoras	Productoras	Total	Superficie de reposición de marras	Política Agraria Común (PAC)	Superficie total repoblada por CC.AA.
Andalucía	6936		6936		45	6981
Aragón	586		586		24	610
Canarias	105		105	42		105
Cantabria	90	178	268			268
Castilla La Mancha	153	3	156	763	157	312
Castilla y León	4646	526	5172	10857	6875	12047
Cataluña	384	119	503	88		503
Comunidad de Madrid	1137	61	1198	1		1198
Comunidad Foral de Navarra	57	230	287		82	369
Comunidad Valenciana	2689		2689	853		2689
Extremadura	s.d.	s.d.		s.d.		s.d.
Galicia	s.d.	s.d.		s.d.	6176	6176
Islas Baleares	195		195	16		195
La Rioja	145	206	351	61	265	616
País Vasco	65	469	534			534
Principado de Asturias		306	306			306
Región de Murcia	19		19			19
ESPAÑA	17208	2098	19306	12681	13623	32929

Fuente de información: Anuario de Estadística Forestal, 2009
s.d.: sin datos

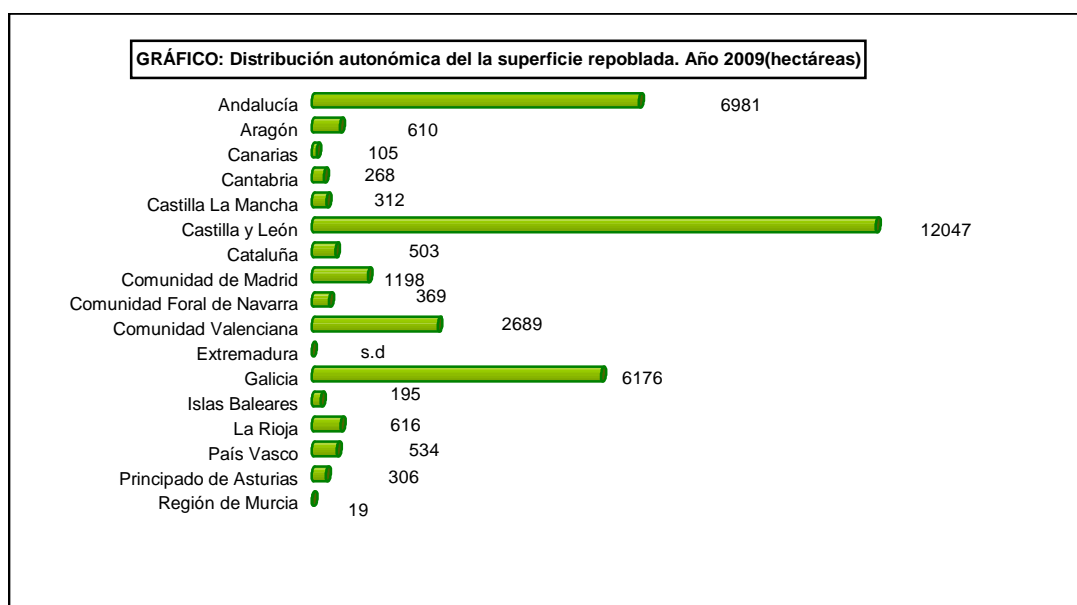

REPOBLACIÓN FORESTAL

12.2.2 Serie histórica del número de viveros forestales por comunidad autónoma

Comunidad Autónoma	Número de viveros									
	1998	1999	2000	2001	2002	2005*	2006*	2007	2008	2009
Galicia	40	32	34	22	22	7	-	7	-	-
P. de Asturias	14	16	16	16	16	8	4	-	-	2
Cantabria	6	6	6	7	6	4	4	4	1	1
País Vasco	75	63	71	78	67	-	1	3	33	33
Navarra	7	6	6	6	6	9	11	11	6	7
La Rioja	4	4	4	4	4	-	3	4	8	5
Aragón	24	79	30	27	26	6	5	5	1	4
Cataluña	43	2	28	29	40	13	18	28	27	21
Baleares	1	1	1	1	1	1	1	1	1	1
Castilla y León	58	19	68	55	48	-	101	69	97	97
Madrid	13	-	-	2	4	-	1	25	13	4
Castilla-La Mancha	41	35	36	96	96	7	20	20	180	114
C. Valenciana	5	3	18	21	-	12	12	9	11	10
R. de Murcia	13	4	4	4	-	4	5	4	13	13
Extremadura	10	-	-	-	-	25	-	-	-	21
Andalucía	12	10	12	7	-	6	-	-	11	18
Canarias	7	9	7	7	7	8	12	9	6	10
ESPAÑA	373	289	341	382	343	110	198	192	408	361

* Desde 2005 no se ha obtenido la información de todas las autonomías ni se han hecho estimaciones de esos datos como en años anteriores

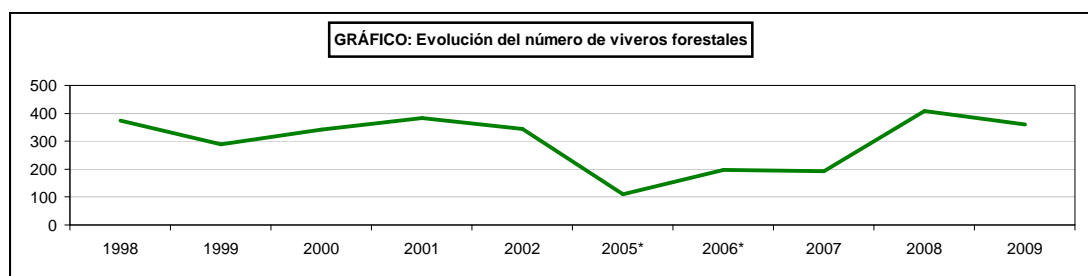

REPOBLACIÓN FORESTAL

12.2.3. Producción de Material forestal de Reproducción de especies sometidas al RD 289/2003. Semilla recogida según categoría (kg). 2009

Comunidad Autónoma	Controlada	Cualificada	Identificada	Seleccionada	TOTAL
Andalucía			4.507,45		4.507,45
Aragón					
Canarias			65,06		65,06
Cantabria			222,76		222,76
Castilla La Mancha		55,24	20.703,69		20.758,93
Castilla y León		124,95	34.762,73	2.376,14	37.263,83
Cataluña			817,80	3,18	820,99
Comunidad de Madrid			359,06		359,06
Comunidad Foral de Navarra			4.320,00	784,00	5.104,00
Comunidad Valenciana		123,65	6.726,23		6.849,88
Extremadura			76.809,57	13.708,00	90.517,57
Galicia	s.d.	s.d.	s.d.	s.d.	
Islas Baleares					0,00
La Rioja			33,37		33,37
País Vasco	7,65		1.436,89	927,42	2.371,96
Principado de Asturias					
Región de Murcia			0,74		0,74
ESPAÑA	7,65	303,85	150.765,34	17.798,75	168.875,58

Especie	Controlada	Cualificada	Identificada	Seleccionada	TOTAL (kg)
Abies alba				1,21	1,21
Acer monspessulanum			0,75		0,75
Acer pseudoplatanus			66,00		66,00
Alnus glutinosa			6,15		6,15
Arbutus canariensis			0,06		0,06
Arbutus unedo			4,19		4,19
Betula alba			6,12		6,12
Betula pubescens			0,08		0,08
Carpinus betulus			1,00		1,00
Castanea sativa			4.324,00		4.324,00
Castanea sativa hibrid				157,00	157,00
Fagus sylvatica			47,87	197,02	244,89
Fraxinus angustifolia			123,50		123,50
Fraxinus excelsior			108,50		108,50
Ilex aquifolium			38,85		38,85
Juglans nigra			232,25		232,25
Juglans regia			935,00		935,00
Juniperus communis			0,44		0,44
Juniperus oxycedrus			49,58		49,58
Juniperus phoenicea			8,97		8,97
Juniperus thurifera			37,70		37,70
Olea europaea			41,44		41,44
Phoenix canariensis			1,88		1,88
Pinus canariensis			5,72		5,72
Pinus halepensis		123,65	218,77	0,51	342,93
Pinus nigra		93,64	404,60		498,24
Pinus pinaster		22,59	2.016,19	749,60	2.788,38
Pinus pinea			1.979,33	1.507,66	3.486,99
Pinus radiata	7,65			317,40	325,05
Pinus sylvestris		50,01	75,41	120,34	245,76
Pinus uncinata		13,96	10,21		24,16
Pistacia atlantica			5,00		5,00
Populus alba			0,13		0,13
Populus nigra			0,25		0,25
Prunus avium			107,10		107,10
Pseudotsuga menziesii			0,07		0,07
Quercus coccifera			2.202,00		2.202,00
Quercus faginea			9.276,55		9.276,55
Quercus ilex			80.657,60		80.657,60
Quercus petraea			832,00	56,00	888,00
Quercus pubescens			314,50		314,50
Quercus pyrenaica			10.997,00		10.997,00
Quercus robur			2.208,00	430,00	2.638,00
Quercus rubra			862,00	554,00	1.416,00
Quercus suber			32.456,00	13.708,00	46.164,00
Robina pseudoacacia			1,00		1,00
Sorbus aria			36,47		36,47
Sorbus aucuparia			19,88		19,88
Taxus baccata			15,60		15,60
Tetraclinis articulata			0,74		0,74
Tilia cordata			1,00		1,00
Tilia platyphyllos			21,20		21,20
Ulmus minor			6,70		6,70
ESPAÑA	7,65	303,85	150.765,34	17.798,75	168.875,58

REPOBLACIÓN FORESTAL

12.2.4. Producción de Material forestal de Reproducción de especies sometidas al RD 289/2003, estaquillas y planta producida según categoría. 2009

Comunidad Autónoma	PLANTAS PRODUCIDAS (miles de plantas)					ESTAQUILLAS RECOLECTADAS (miles)		
	Controlada	Cualificada	Identificada	Seleccionada	TOTAL	Controlada	Seleccionada	TOTAL
Andalucía			1.460,25		1.460,25			
Aragón	35,34		390,21		425,55			
Canarias			311,00		311,00			
Cantabria			38,97		38,97			
Castilla La Mancha			196,80	19,90	216,70	29,20		29,20
Castilla y León	424,00	301,00	8.295,00	11.715,00	20.735,00	422,00		422,00
Cataluña	122,54	21,74	400,83	308,24	853,35	934,10		934,10
Comunidad de Madrid			849,65		849,65			
Comunidad Foral de Navarra	58,00	32,00	685,00	341,00	1.116,00			
Comunidad Valenciana			965,88		965,88		2,99	2,99
Extremadura	331,02	0,50	3.855,84		4.187,36			
Galicia	s.d.	s.d.	s.d.	s.d.				
Islas Baleares								
La Rioja	42,62		553,13		595,75	67,49		67,49
País Vasco	937,41	93,20	695,27	1.153,74	2.879,62			
Principado de Asturias		245,00	917,40	48,65	1.211,05			
Región de Murcia			862,16		862,16			
ESPAÑA	1.950,93	693,44	20.477,39	13.586,53	36.708,29	1.452,79	2,99	1.455,77

Especie	PLANTAS PRODUCIDAS (miles)					ESTAQUILLAS RECOLECTADAS (miles)		
	Controlada	Cualificada	Identificada	Seleccionada	TOTAL	Controlada	Seleccionada	TOTAL
Abies alba			2,00	7,75	9,75			
Abies pinsapo			9,00		9,00			
Acer platanoides			4,30		4,30			
Acer pseudoplatanus			146,45		146,45			
Alnus glutinosa			73,76		73,76			
Arbutus canariensis			3,00		3,00			
Arbutus unedo			259,46		259,46			
Betula alba			176,02		176,02			
Betula pendula			5,07	0,10	5,17			
Betula pubescens			231,01		231,01			
Carpinus betulus			2,00		2,00			
Castanea sativa			231,80	0,60	232,40			
Castanea sativa hibrid			28,08		28,08			
Cedrus atlantica	0,20		8,00	57,00	65,20			
Fagus sylvatica			131,30	67,70	199,00			
Fraxinus angustifolia			427,38		427,38			
Fraxinus excelsior			247,35	6,00	253,35			
Híbridos artificiales Populus spp.	877,05	0,50			877,55	1.385,30		1.385,30
Ilex aquifolium			160,62		160,62			
Juglans nigra		1,00	8,40		9,40			
Juglans regia		5,74	141,51		147,25			
Juglans spp.		15,00	10,50		25,50			
Juniperus communis			82,52		82,52			
Juniperus oxycedrus			105,28		105,28			
Juniperus phoenicea			189,27		189,27			
Juniperus spp.			533,11		533,11			
Juniperus thurifera			267,35		267,35			
Larix decidua			7,00		7,00			
Larix x eurolepis	1,00				1,00			
Olea europaea			159,92		159,92			
Phoenix canariensis			2,00		2,00			
Pinus canariensis			262,00		262,00			
Pinus halepensis			1.425,35	444,63	1.869,98			
Pinus nigra		249,00	316,25	3.518,10	4.083,35			
Pinus nigra var. corsicana	9,00	74,70		150,20	233,90			
Pinus pinaster	5,50	229,50	1.743,11	1.528,90	3.507,01			
Pinus pinea	18,50		1.240,21	2.980,62	4.239,33			
Pinus radiata	893,71		41,40	791,62	1.726,73			
Pinus sylvestris		98,00	893,42	3.603,62	4.595,04			
Pinus uncinata		4,00	245,00	202,23	451,23			
Pistacia atlantica			10,00		10,00			
Populus alba	4,28		63,71		67,99		2,99	2,99
Populus nigra	5,00		51,31		56,31			
Populus spp.	127,19		0,41		127,60	67,49		67,49
Populus tremula			0,60		0,60			
Prunus avium		16,00	201,51	2,00	219,51			
Pseudotsuga menziesii	9,50		493,57		503,07			
Quercus canariensis			2,25		2,25			
Quercus coccifera			163,52		163,52			
Quercus faginea			1.123,33		1.123,33			
Quercus ilex			4.935,79		4.935,79			
Quercus petraea			141,90	43,00	184,90			
Quercus pubescens			35,62		35,62			
Quercus pyrenaica			744,10	8,00	752,10			
Quercus robur			139,93	136,51	276,44			
Quercus rubra			24,00	37,40	61,40			
Quercus suber			2.113,55	0,55	2.114,10			
Robina pseudoacacia			4,00		4,00			
Sorbus aria			71,72		71,72			
Sorbus aucuparia			200,79		200,79			
Tamarix gallica			33,40		33,40			
Taxus baccata			55,92		55,92			
Tetraclinis articulata			15,60		15,60			
Tilia cordata			0,10		0,10			
Tilia platyphyllos			26,14		26,14			
Ulmus minor			4,42		4,42			
ESPAÑA	1.950,93	693,44	20.477,39	13.586,53	36.708,29	1.452,79	2,99	1.455,77

GESTIÓN FORESTAL SOSTENIBLE

12.3.1. Superficie forestal ordenada y sin ordenar, 2009 (hectáreas)

Comunidad Autónoma	Superficie ordenada	% Superficie ordenada respecto al total forestal	Superficie sin ordenar	Superficie total forestal
ANDALUCÍA (2005)	919.845	20,94	3.471.955	4.391.800
ARAGÓN (2007)	79.514	3,05	2.528.798	2.608.312
CANARIAS (sólo Las Palmas)	1.650	0,29	561.995	563.645
CANTABRIA	19.728	5,49	339.731	359.459
CASTILLA LA MANCHA	152.376	4,27	3.412.404	3.564.780
CASTILLA LEÓN	645.971	13,44	4.161.760	4.807.731
CATALUÑA	327.021	16,94	1.603.462	1.930.482
COMUNIDAD FORAL DE NAVARRA	272.689	46,49	313.824	586.513
COMUNIDAD VALENCIANA (2005)	19.600	1,56	1.235.740	1.255.340
EXTREMADURA (2007)	28.957	1,06	2.698.276	2.727.233
GALICIA	200.972	9,85	1.838.603	2.039.574
ISLAS BALEARES (2005)	16.705	7,47	206.896	223.601
LA RIOJA	56.858	18,86	244.618	301.476
MADRID (2008)	70.037	16,67	350.056	420.093
PAÍS VASCO (2005)	54.998	11,11	440.057	495.055
PRINCIPADO DE ASTURIAS	1.774	0,23	762.824	764.598
REGIÓN DE MURCIA	37.734	7,76	448.286	486.020
ESPAÑA	2.906.427	10,56	24.619.285	27.525.712

(2005) (2007) (2008) Mismos datos que en 2005, 2007 o 2008 al no haber obtenido actualizaciones de las C.C.A.A.

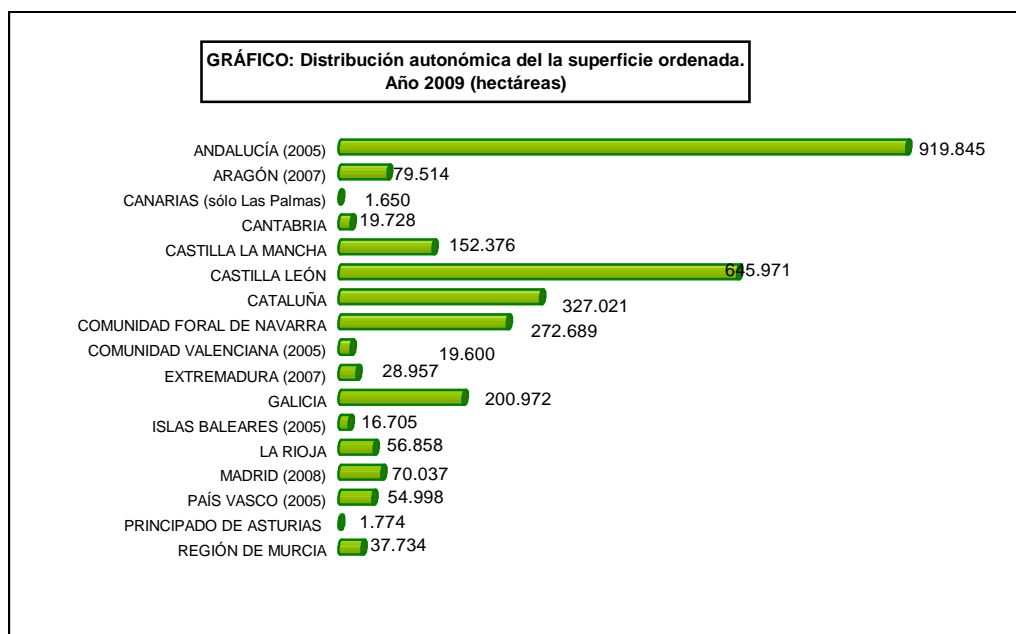

GESTIÓN FORESTAL SOSTENIBLE

12.3.2. Superficie forestal ordenada según titularidad, 2009 (hectáreas)

Comunidad Autónoma	Superficie privada ordenada	% Superficie ordenada respecto superficie privada	Superficie forestal privada	Superficie pública ordenada	% Superficie ordenada respecto superficie pública	Superficie forestal pública
ANDALUCÍA (2005)	497.558	15,44	3.221.525	422.287	36,08	1.170.275
ARAGÓN (2007)			1.562.356	79.514	7,60	1.045.955
CANARIAS	650,00	0,14	453.880	1.000	0,91	109.765
CANTABRIA			101.803	19.728	7,66	257.655
CASTILLA LA MANCHA	63.746	2,32	2.744.204	88.630	10,80	820.575
CASTILLA LEÓN	76.557	2,47	3.093.566	569.413	33,22	1.714.165
CATALUÑA	30.012,07	2,02	1.485.240	297.008	66,71	445.243
COMUNIDAD FORAL DE NAVARRA	6.687	4,19	159.470	266.002	62,29	427.043
COMUNIDAD VALENCIANA (2005)			851.848	19.600	4,86	403.492
EXTREMADURA (2007)			2.543.471	28.957	15,76	183.763
GALICIA	185.612	9,31	1.994.196	15.359	33,85	45.377
ISLAS BALEARES (2005)	7.458,00	3,51	212.197	9.247	81,09	11.404
LA RIOJA	328,00	0,32	101.680	56.530	28,29	199.796
MADRID (2008)	28.114	9,02	311.570	41.923	38,63	108.523
PAÍS VASCO (2005)	11.442,00	4,26	268.580	43.556	19,23	226.475
PRINCIPADO DE ASTURIAS		0,00	421.540	1.774	0,52	343.058
REGIÓN DE MURCIA	24.932,54	7,27	342.718	12.801	8,93	143.302
ESPAÑA	933.097	4,70	19.869.845	1.973.330	25,78	7.655.866

(2005) (2007) (2008) Mismos datos que en 2005, 2007 o 2008 al no haber obtenido actualizaciones de las C.C.A.A.

GESTIÓN FORESTAL SOSTENIBLE

12.3.3. Superficie forestal certificada según sistema de certificación, 2009

Comunidades Autónomas	Superficie certificada F.S.C. (Forest Stewardship Council) (ha)	Superficie certificada P.E.F.C. (Programme for the Endorsement of Forest Certification Schemes) (ha)
ANDALUCÍA	77.914	155.431
ARAGÓN	333	78
CANARIAS	1.635	
CANTABRIA		22.556
CASTILLA LA MANCHA		
CASTILLA Y LEÓN	10.654	498.190
CATALUÑA	11.293	79.298
COMUNIDAD FORAL DE NAVARRA	13.577	163.647
COMUNIDAD VALENCIANA	1.075	1.219
EXTREMADURA	268	
GALICIA		97.020
ISLAS BALEARES		
LA RIOJA		47.861
MADRID		
PAÍS VASCO		63.295
PRINCIPADO DE ASTURIAS		6.569
REGIÓN DE MURCIA	10.070	10.070
ESPAÑA	126.819	1.145.234

GESTIÓN FORESTAL SOSTENIBLE

12.3.4. Número de instalaciones con certificado de cadena de custodia por CCAA, 2009

Comunidades Autónomas	Número de instalaciones con certificado de cadena de custodia FSC (Forest Stewardship Council)	Nº de instalaciones con certificado de cadena de custodia PEFC (Programme for the Endorsement of Forest Certification Schemes)
ANDALUCÍA	7	16
ARAGÓN	5	8
CANARIAS	4	
CANTABRIA		11
CASTILLA LA MANCHA	6	13
CASTILLA Y LEÓN	6	68
CATALUÑA	69	62
COMUNIDAD FORAL DE NAVARRA	10	22
COMUNIDAD VALENCIANA	33	18
EXTREMADURA	2	
GALICIA	31	66
ISLAS BALEARES	6	
LA RIOJA	2	5
MADRID	77	42
PAÍS VASCO	27	103
PRINCIPADO DE ASTURIAS	2	5
REGIÓN DE MURCIA	1	1
ESPAÑA	288	440

GESTIÓN FORESTAL SOSTENIBLE

12.3.5. Número de instalaciones con certificado de cadena de custodia según categoría del producto y sistemas de certificación, 2009

Número de instalaciones con certificado de Cadena de Custodia del sistema PEFC según categoría de instalación, 2009

Caracterización Instalaciones certificadas	Nº Instalaciones con certificado PEFC
Aserraderos y rematantes	82
Pasta y papel	76
Madera y construcción	225
Gráficas	45
Almacenistas	12
TOTAL	440

Número de instalaciones con certificados de Cadena de Custodia del sistema FSC por tipo de producto, 2009

Producto	Nº de instalaciones con certificado FSC
Aserrío y comercio	3
Madera aserrada, madera en rollo	16
Chapas, madera contrachapada, madera densificada	10
Celulosas y papel	189
Corcho	1
Paneles	6
Mobiliario, decoración, puertas, ventanas y suelos	38
Utensilios y otros productos de madera	9
Carbon vegetal	9
Tableros	4
Otros	3
TOTAL	288

APROVECHAMIENTOS FORESTALES. MADERA Y LEÑA

12.4.1. Serie histórica de las cortas de madera y valor económico.

Años	Coníferas (miles de m ³ con corteza)	Frondosas (miles de m ³ con corteza)	Sin clasificar (miles de m ³ con corteza)	TOTAL (miles de m ³ con corteza)	Valor en cargadero (miles de euros)
1991	7.200	4.301	3.347	14.848	523.305
1992	6.711	4.142	3.221	14.074	471.945
1993	6.372	4.197	3.027	13.596	444.743
1994	7.549	4.601	3.244	15.394	536.499
1995	7.882	5.068	2.623	15.573	602.025
1996	7.507	4.662	2.571	14.740	595.719
1997	8.160	5.116	2.378	15.654	655.085
1998	7.981	5.710	2.183	15.874	685.953
1999	7.816	5.447	2.099	15.362	669.298
2000	6.838	5.058	2.193	14.089	627.945
2001	6.148	5.407	2.546	14.101	623.529
2002	5.525	5.382	3.806	14.713	666.321
2003	6.631	5.582	3.396	15.609	750.391
2004	6.037	5.409	3.353	14.799	718.811
2005	7.804	5.578	2.466	15.848	730.484
2006	8.270	5.260	3.523	17.053	743.657
2007	7.406	5.408	1.281	14.095	720.647
2008	6.501	5.788	4.761	17.050	871.714
2009	5.318	5.038	3.754	14.110	721.416

Los valores económicos de los cuatro últimos años se han obtenido a partir de las Cuentas Económicas de la Selvicultura

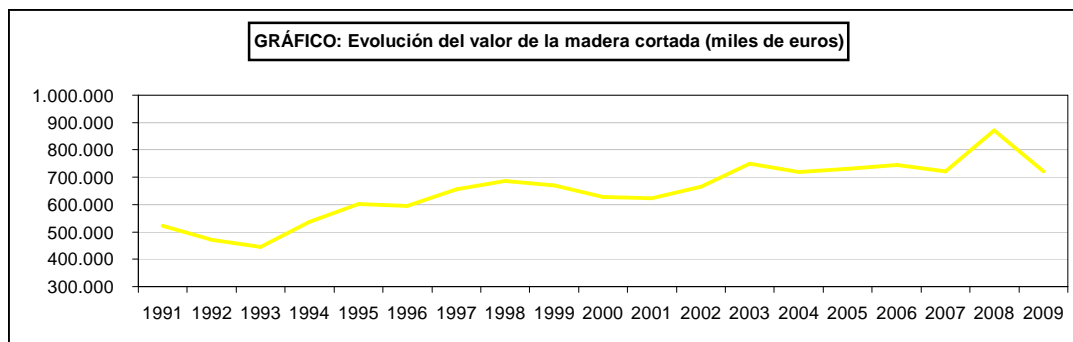
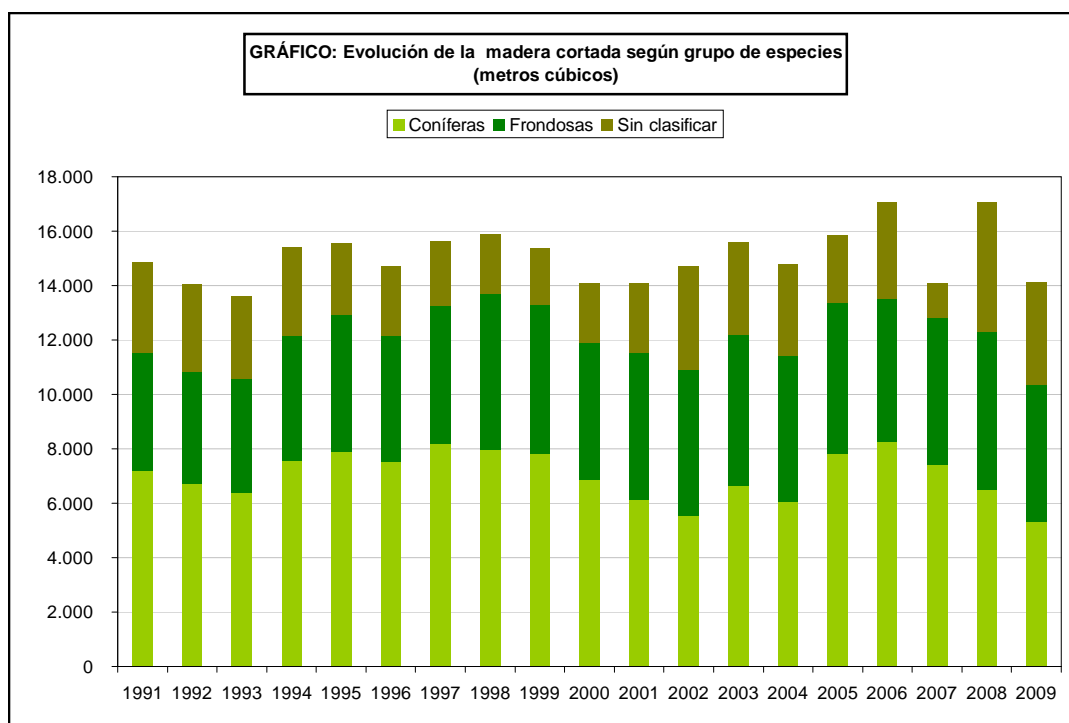

APROVECHAMIENTOS FORESTALES. MADERA Y LEÑA

12.4.2. Resumen nacional de las cortas de madera por grupo de especies y tipo de propiedad, 2009 (m³ con corteza)

Grupos de especies	Propiedad pública					TOTAL EN PROPIEDAD PÚBLICA
	Del estado o de las CCAA y catalogados de utilidad pública	Del estado o de las CCAA y no catalogados de utilidad pública	De entidades locales y catalogados de utilidad pública	De las entidades locales. Consorciados o conveniados	De entidades locales. De libre disposición	
Coníferas	278.748	62.656	974.133	102.422	40.537	1.458.496
Fronosas	51.013	3.552	274.062	48.291	129.096	506.014
TOTAL	329.761	66.208	1.248.196	150.713	169.633	1.964.510

Grupos de especies	Propiedad privada				TOTAL EN PROPIEDAD PRIVADA
	Privada. Consorciados o conveniados	Privada. No consorciados	Montes vecinales en mano común	Sin especificar	
Coníferas	30.239	2.902.159	899.960	27.351	3.859.709
Fronosas	58.796	4.088.958	160.815	223.853	4.532.422
TOTAL	89.035	6.991.116	1.060.775	251.204	8.392.131

GRÁFICO: Distribución de cortas de madera y leña según tipo de propiedad. Año 2009

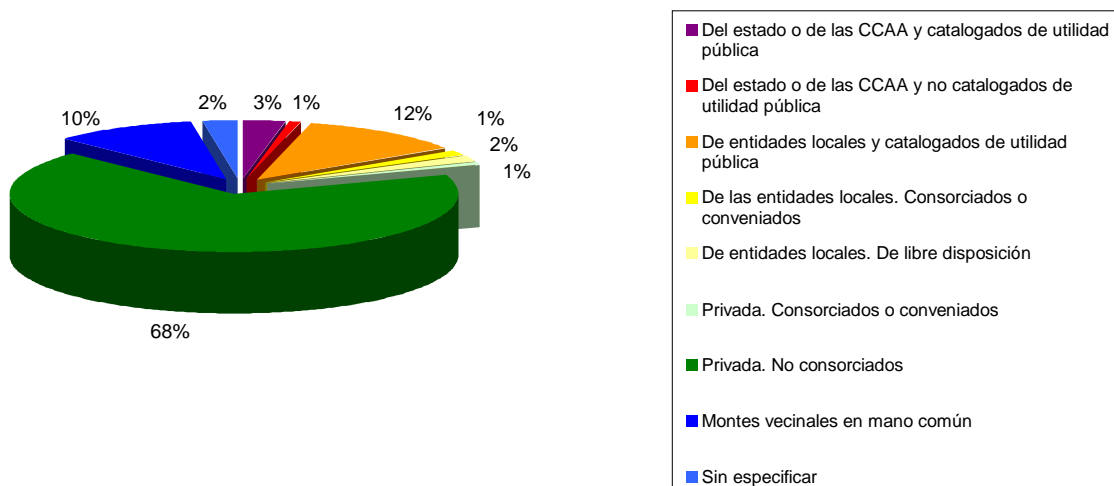

APROVECHAMIENTOS FORESTALES. MADERA Y LEÑA

12.4.3. Volumen de cortas de coníferas por especie 2009 (m³ con corteza)

Especie	Volumen cortado (m3 con corteza)
<i>Pinus halepensis</i>	166.894
<i>Pinus nigra</i>	404.679
<i>Pinus pinaster</i>	2.870.360
<i>Pinus pinea</i>	130.125
<i>Pinus radiata</i>	1.012.263
<i>Pinus sylvestris</i>	597.845
Coníferas alóctonas (Chamaecyparis, Larix, Picea y P	31.942
Otras coníferas	104.096

APROVECHAMIENTOS FORESTALES. MADERA Y LEÑA

12.4.4. Volumen de cortas de frondosas por especie 2009 (m³ con corteza)

Variedad de la especie	Volumen cortado
<i>Betula spp.</i>	50.477
<i>Castanea sativa</i>	72.226
<i>Eucalyptus spp.</i>	4.033.495
<i>Populus spp.</i>	556.274
<i>Quercus ilex</i>	35.121
<i>Quercus pyrenaica</i>	38.387
<i>Quercus robur</i> y <i>Quercus petraea</i>	72.600
Otros <i>Quercus</i>	12.946
Otras frondosas alóctonas	11.255
Resto de frondosas	155.655

APROVECHAMIENTOS FORESTALES. MADERA Y LEÑA

12.4.5. Análisis autonómico de las cortas totales de coníferas y frondosas, 2009

Comunidad Autónoma	Frondosas	Coníferas	Total (m3 con corteza)
Andalucía	356.848	48.483	405.331
Aragón	66.733	16.906	83.639
Canarias	4.815	3.420	8.235
Cantabria	16.209	319.225	335.435
Castilla La Mancha	145.080	21.289	166.369
Castilla y León	818.542	470.337	1.288.879
Cataluña	355.409	92.096	447.505
Comunidad de Madrid	14.596	3.837	18.433
Comunidad Foral de Navarra	171.217	138.819	310.036
Comunidad Valenciana	4.228	615	4.843
Galicia	2.876.299	3.264.368	6.140.667
Islas Baleares	5.783	1.463	7.246
La Rioja	23.882	46.045	69.926
País Vasco	355.251	128.562	483.813
Principado de Asturias	102.651	482.928	585.579
Región de Murcia	663	42	705
Extremadura	s.d.	s.d.	s.d.
ESPAÑA	5.318.205	5.038.436	10.356.641

APROVECHAMIENTOS FORESTALES. MADERA Y LEÑA

12.4.6. Serie histórica de la extracción de leña y valor económico asociado

Años	Producción (miles de toneladas)	Valor en Cargadero (miles de euros)
1991	1.848	31.475
1992	1.940	38.284
1993	1.748	29.335
1994	1.609	39.108
1995	2.325	56.388
1996	2.377	49.891
1997	1.516	31.343
1998	1.390	48.255
1999	1.362	34.747
2000	1.493	38.660
2001	955	21.052
2002	1.024	27.969
2003	1.151	32.301
2004	1.106	10.515
2005(1)	848	20.868
2006	1.189	30.289
2007(2)	1.451	29.353
2008(2)	988	19.987
2009(2)	1.175	23.775

⁽¹⁾ El valor en cargadero de 2005 ha sido estimado a partir de la serie histórica

⁽²⁾ El valor en cargadero de 2007 se obtenido a partir de las cuentas económicas de la selvicultura

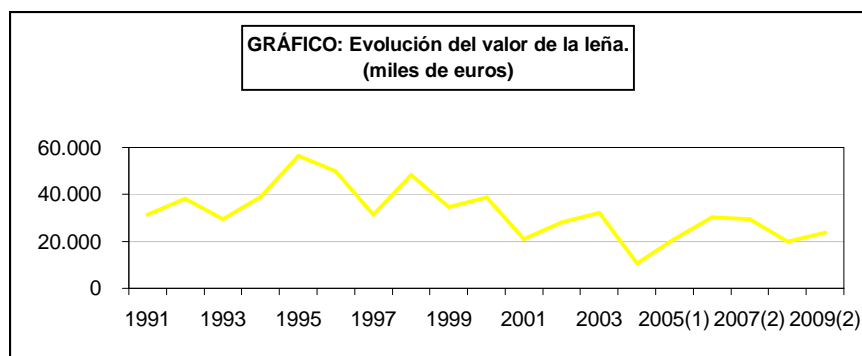
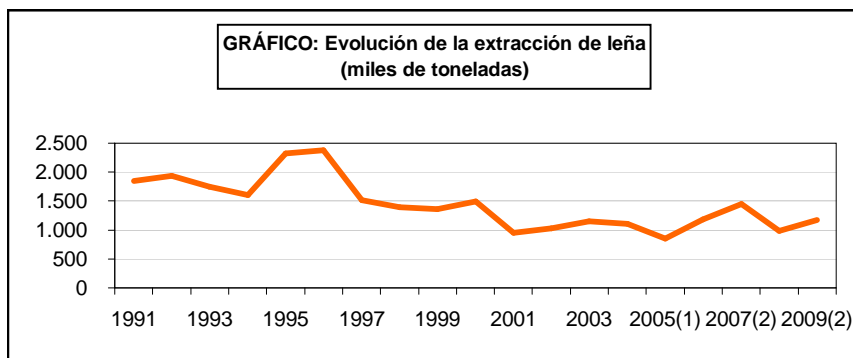

APROVECHAMIENTOS FORESTALES. MADERA Y LEÑA

12.4.7. Resumen nacional de la extracción de leña por grupo de especies y tipo de propiedad, 2009 (toneladas)

Grupos de especies	Propiedad pública					Propiedad privada				Total
	Del estado o de las CCAA y catalogados de utilidad pública	De entidades locales y catalogados de utilidad pública	De las entidades locales. Consorciados o conveniados	De entidades locales. De libre disposición	Pública: Sin especificar	Privada. Consorciados o conveniados	Privada. No consorciados	Montes vecinales en mano común	Privada: Sin especificar	
Coníferas	39.983	38.620	31.323	8.076	2.352	2.957	104.011	2	5.160	232.484
Frdosas	1.247	128.085	2.083	41.557	36.104	0,40	694.841		38.847	942.765
TOTAL	41.229	166.705	33.406	49.633	38.457	2.957	798.852	2	44.007	1.175.249

GRÁFICO: Distribución de la extracción de leña según tipo de propiedad. Año 2009

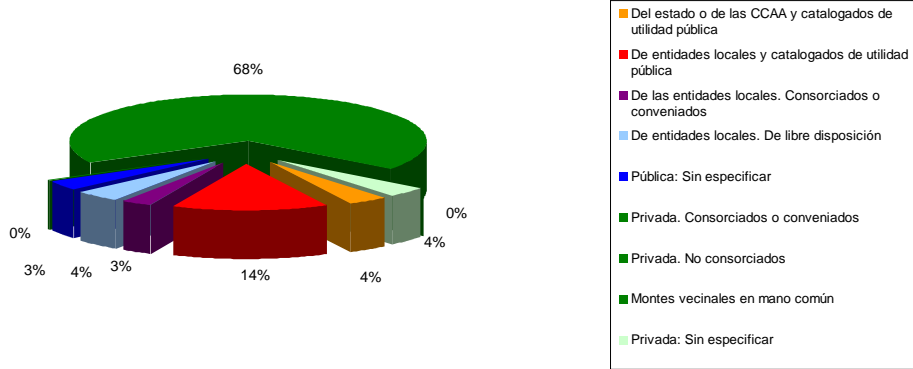

APROVECHAMIENTOS FORESTALES. MADERA Y LEÑA

12.4.8. Análisis autonómico de la extracción de leñas, 2009

Comunidad Autónoma	LEÑAS (toneladas)
Andalucía	40.147
Aragón	14.524
Canarias	6.822
Cantabria	51.116
Castilla La Mancha	52.048
Castilla y León	732.692
Cataluña	159.873
Comunidad de Madrid	7.825
Comunidad Foral de Navarra	35.000
Comunidad Valenciana	35.884
Galicia	s.d.
Islas Baleares	5.544
La Rioja	16.217
País Vasco	15.184
Principado de Asturias	s.d.
Región de Murcia	2.373
Extremadura	s.d.
ESPAÑA	1.175.249

APROVECHAMIENTOS FORESTALES. MADERA Y LEÑA

12.4.9. Esquema del balance de la madera, 2010 (m³ sin corteza equivalentes)

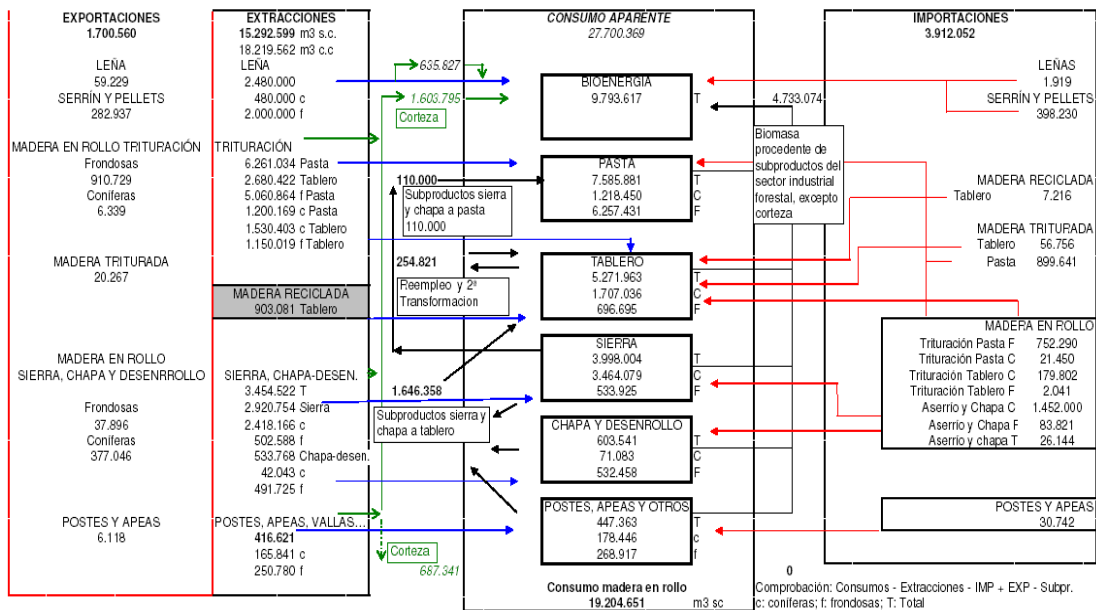

APROVECHAMIENTOS FORESTALES. MADERA Y LEÑA

12.4.10. Madera, leña, pasta y papel: Comercio exterior de España, 2010

Productos	Unidad	Importaciones		Exportaciones	
		Cantidad	Valor (miles de euros)	Cantidad	Valor (miles de euros)
LEÑAS	1000 m3	2	202	59	2.189
MADERA EN ROLLO INDUSTRIAL (TROZAS PARA TRITURACIÓN, ASERRÍO Y CHAPA)	1000 m3	2.025	91.328	1.332	64.949
Coníferas	1000 m3	1.163	31.149	383	11.951
Frondosas	1000 m3	862	60.179	949	52.998
CARBÓN VEGETAL	1000 mt	48	13.635	31	9.968
ASTILLAS Y PARTÍCULAS	1000 m3	900	62.200	20	3.907
RESIDUOS DE MADERA	1000 m3	455	26.996	283	14.739
MADERA ASERRADA	1000 m3	1.324	304.048	151	50.319
Coníferas	1000 m3	1.094	191.687	116	24.294
Frondosas	1000 m3	230	112.361	35	26.026
TABLEROS DE MADERA	1000 m3	1.018	346.754	2.019	516.361
Hojas de chapa	1000 m3	76	96.607	37	67.402
Tableros contrachapados	1000 m3	64	36.474	141	107.026
Tableros de partículas, incluidos OSB	1000 m3	409	75.505	766	134.496
Tableros de fibras	1000 m3	469	138.169	1.074	207.437
PASTA DE PAPEL (DE MADERA)	1000 mt	1.185	507.257	916	596.329
Mecánicas	1000 mt	16	8.762	26	1.794
Semiquímicas	1000 mt	36	17.537	0	1
Químicas	1000 mt	1.129	477.096	858	557.905
Al sulfato, crudas	1000 mt	4	2.224	0	0
Al sulfato, blanqueadas	1000 mt	1.038	428.641	858	557.716
Al bisulfito, crudas	1000 mt	0	493	0	0
Al bisulfito, blanqueadas	1000 mt	87	45.737	0	189
Solubles	1000 mt	4	3.863	32	36.629
OTROS TIPOS DE PASTA	1000 mt	4	2.730	17	34.025
Pastas de otras fibras	1000 mt	3	2.138	17	34.025
Pasta de fibra recuperada	1000 mt	2	591	0	0
PAPEL RECUPERADO	1000 mt	1.277	166.098	665	103.758
PAPEL Y CARTÓN	1000 mt	4.525	2.158.927	2.952	1.805.933
Papel con fines gráficos	1000 mt	1.559	1.060.459	1.172	790.948
Papel doméstico y sanitario	1000 mt	283	75.547	45	48.721
Material para empaquetar	1000 mt	2.639	973.204	1.688	811.554
Otros papeles y cartones	1000 mt	44	49.718	46	154.709

CAZA Y PESCA FLUVIAL

12.5.1. Serie histórica de las licencias expedidas de caza y pesca

Años	Número de licencias de caza	Número de licencias de pesca
1991	1.440.562	903.160
1992	1.356.553	844.299
1993	1.332.252	799.990
1994	1.342.603	834.085
1995	1.320.315	820.252
1996	1.298.860	878.282
1997	1.268.057	837.092
1998	1.253.105	829.083
1999	1.200.951	834.680
2000	1.200.875	856.450
2001	1.099.856	825.020
2002	1.036.340	724.800
2003	1.157.969	667.655
2004	-	-
2005	1.069.804	699.078
2006 (1)	924.524	663.000
2007 (2)	969.907	668.685
2008 (3)	988.292	751.937
2009 (4)	1.041.360	849.102

(1): Cifra de licencias de pesca estimada ya que faltan los datos de Galicia y Extremadura.

(2): Cifras se han completado con las de la Comunidad Valenciana de 2006

(3): Cifras estimadas ya que faltan datos de las siguientes Comunidades Autónomas:

Aragón, Extremadura, Comunidad Valenciana, Canarias, País Vasco, Principado de Asturias.

Se han completado con las cifras de estas comunidades en 2007 y las de la comunidad Valenciana en 2006

(4): Cifras estimadas ya que faltan datos de las siguientes Comunidades Autónomas:

Aragón, Extremadura, Comunidad Valenciana y Principado de Asturias en el caso de la caza, y estas mismas más Navarra y Canarias en el caso de la pesca.

Se han completado con las cifras de estas comunidades en 2007 o 2008 y las de la comunidad Valenciana en 2006

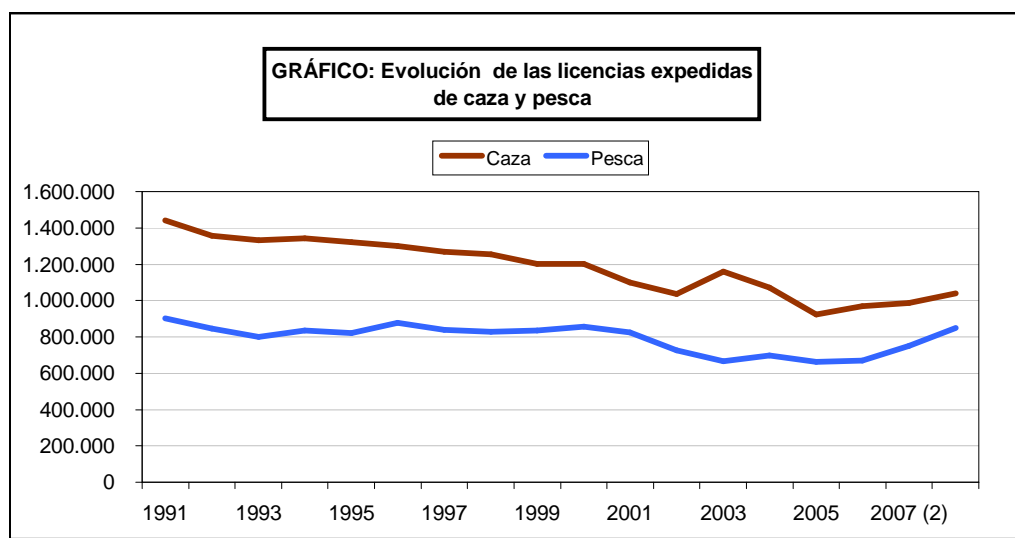

CAZA Y PESCA FLUVIAL

12.5.2. Número de licencias expedidas y vigentes y valor económico, 2009

Total	Caza		Pesca	
	Expedidas	Vigentes	Expedidas	Vigentes
Número de licencias	1.041.360	705.797	849.102	339.213
Valor económico (euros)	21.497.569		9.432.705	

Nota:

Cifras estimadas ya que faltan los datos de las siguientes Comundidades Autónomas:

Licencias de pesca: Aragón, Extremadura, Comunidad Valenciana, Principado de Asturias, Canarias, Navarra

Licencias de caza: Aragón, Extremadura, Comunidad Valenciana, Principado de Asturias

CAZA Y PESCA FLUVIAL

12.5.3. Número de capturas, peso total, peso medio, valor económico y precio medio según especie cinegéticas, 2009

Especie	Número de capturas	Peso total (kg)	Peso medio (kg/ud)	Valor (euros)	Precio medio (euros/ud)
Caza mayor					
Arruí (<i>Ammotragus lervia</i>)	532				
Cabra montés (<i>Capra pyrenaica</i>)	1.632	81.600	50	54.640	33
Ciervo (<i>Cervus elaphus</i>)	93.152	7.568.635	81	12.386.952	133
Corzo (<i>Capreolus capreolus</i>)	20.858	482.828	23	960.352	46
Gamo (<i>Dama dama</i>)	9.662	531.410	55	712.087	74
Jabalí (<i>Sus srofa</i>)	136.356	8.226.409	60	6.250.272	46
Lobo (<i>Canis lupus</i>)	39				
Muflón (<i>Ovis musimon</i>)	6.278	251.120	40	168.248	27
Rebeco (<i>Rupicapra rupicapra</i>)	602	18.060	30	652.167	1.083
Otros	5.327				
Total caza mayor	274.438	17.160.062	64	21.184.719	79
Caza menor					
Conejo (<i>Oryctolagus cuniculos</i>)	6.327.406	6.338.031	1	25.506.975	4
Liebre (<i>Lepus spp.</i>)	1.064.250	2.130.148	2	8.572.641	8
Zorro (<i>Vulpes vulpes</i>)	118.377	710.262	6		
Total caza menor	7.510.033	9.178.441	1	34.079.615	5
Caza volátil					
Acuáticas (incluye anátidas)	115.148	57.574	0,50	921.184	8,00
Avefría (<i>Vanellus vanellus</i>)	9.286	1.857	0,20		
Becada (<i>Scolopax rusticola</i>)	48.233	14.470	0,30	108.524	2,25
Codorniz (<i>Coturnix coturnix</i>)	987.117	118.454	0,12	987.117	1,00
Córvidos	344.552	379.007	1,10		
Estornino (<i>Sturnus spp.</i>)	199.772	17.978	0,09	66.976	0,34
Faisán (<i>Phasianus colchicus</i>)	76.028	91.234	1,20	509.182	6,70
Paloma (<i>Columba spp.</i>)	1.648.245	988.948	0,60	1.656.487	1,01
Perdiz (<i>Alectoris rufa</i>)	3.360.157	1.347.786	0,40	22.518.553	6,70
Tórtola común (<i>Streptopelia turtur</i>)	705.068	141.016	0,20	472.395	0,67
Zorzal (<i>Turdus spp.</i>)	4.176.583	417.653	0,10	1.399.159	0,34
Otra caza volátil	214.658				
Total caza volátil	11.884.847	3.575.977	0,31	28.639.579	3
TOTAL	19.669.318	29.914.480		83.903.913	

Faltan las cifras de las siguientes Comunidades Autónomas:

Aragón, Extremadura, Comunidad Valenciana, Principado de Asturias.

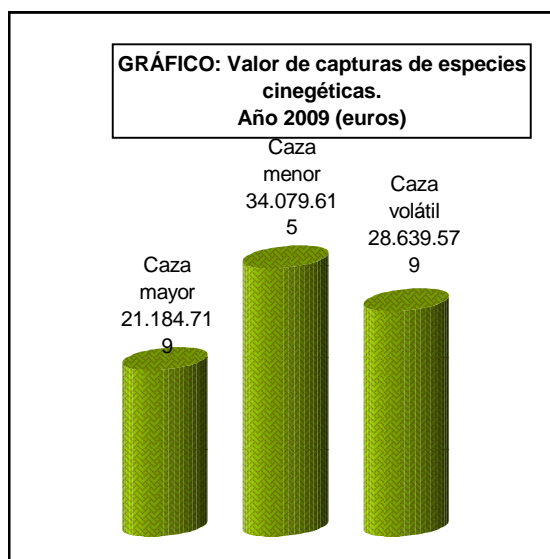
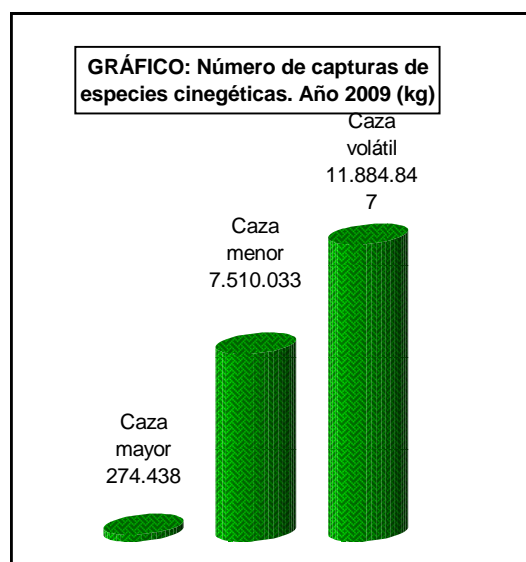

CAZA Y PESCA FLUVIAL

12.5.4. Seltas de especies cinegéticas y piscícolas, 2009

Especie	Realizadas por la Administración	De otras procedencias	Total (número)
	Número de ejemplares	Número	
Cabra Montés	3	19	22
Ciervo	652	3.249	3.901
Corzo	16	208	224
Gamo	43	285	328
Jabalí	9	251	260
Muflón	46	423	469
Conejo	51.433	225.983	277.416
Liebre	363	4.079	4.442
Acuáticas y anátidas	1.555	23.745	25.300
Codorniz	71.610	267.639	339.249
Faisán	61.496	208.382	269.878
Otras_caza volátil	926	1.058	1.984
Paloma	11.110	73.760	84.870
Perdiz	242.064	2.095.833	2.337.897
Total especies cinegéticas	441.326	2.904.914	3.346.240
Barbo	300		300
Cangrejo autóctono	90.500		90.500
Trucha arco-iris	86.825	908.298	995.123
Trucha común	2.837.051	36.160	2.873.211
Total especies piscícolas	3.014.676	944.458	3.959.134

Faltan las cifras de las siguientes Comunidades Autónomas:
Aragón, Extremadura, Comunidad Valenciana, Principado de Asturias.

GRÁFICO: Número de seltas de especies cinegéticas. Año 2009



GRÁFICO: Número de seltas de especies piscícolas. Año 2009



CAZA Y PESCA FLUVIAL

12.5.5. Producción en granjas cinegéticas y piscifactorías para repoblación, 2009

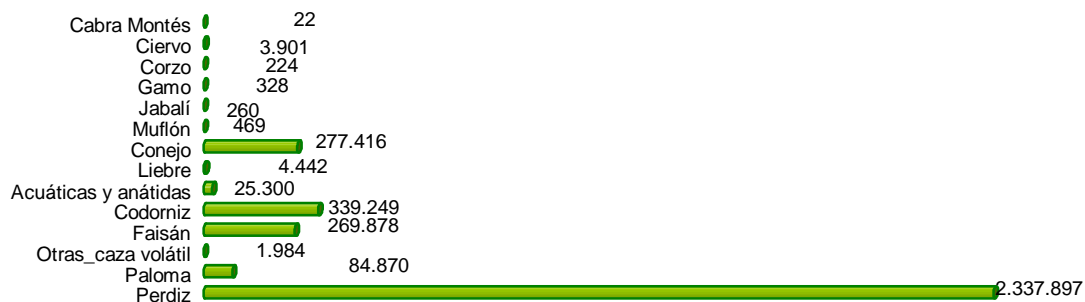
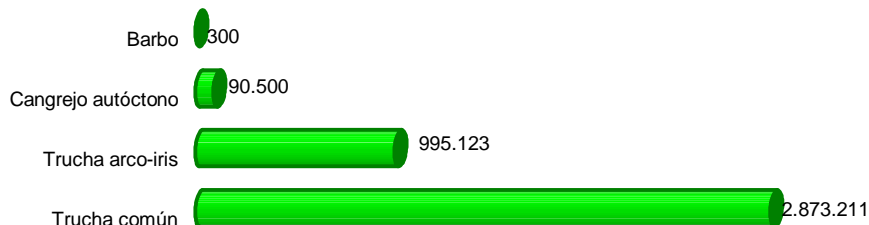
Especie	Número	Peso (kg) (*)
Cabra Montés	9	
Ciervo	2.974	
Corzo	108	
Gamo	112	
Jabalí	3.610	
Muflón	603	
Conejo	39.900	
Liebre	400	
Acuáticas y anátidas	12.000	
Codorniz	354.900	
Faisán	78.720	
Paloma	55.825	
Perdiz	1.236.887	
TOTAL ESPECIES CINEGÉTICAS	1.786.048	
Barbo	1.500	
Black-bass	100.000	
Cangrejo autóctono	106.824	
Otros	11.670	
Salmón	530.000	
Tenca	355.000	
Trucha arco-iris	492.597	445.378,00
Trucha común	2.169.570	
TOTAL ESPECIES PISCÍCOLAS	3.767.161	

Faltan las cifras de las siguientes Comundidades Autónomas:
Aragón, Extremadura, Comunidad Valenciana, Principado de Asturias.

(*)Correponde a la producción de Castilla La Mancha que solo se da en peso.

CAZA Y PESCA FLUVIAL

12.5.6. Número y superficie de terrenos cinegéticos por tipología del terreno y total por comunidad autónoma, 2009

Tipo de terreno / masa	Número	Superficie (ha)
TERRENOS CERCADOS	3	481
COTO PRIVADO	23.944	26.639.968
COTO LOCAL (Coto Municipal)	341	697.410
COTO SOCIAL	8	21.576
COTO DEPORTIVO	673	1.790.932
COTO INTENSIVO DE CAZA	344	356.976
EXPLOTACIONES CINEGÉTICAS COMERCIALES	5	1.505
RESERVA DE CAZA	41	1.248.498
ZONA DE CAZA CONTROLADA	87	655.490
ZONA DE SEGURIDAD	3	
REFUGIO DE CAZA / FAUNA	57	26.103
TERRENOS NO CINEGÉTICOS	35	14.556
Total Terrenos Cinegéticos	25.541	31.453.495

Comunidad Autónoma	Número	Superficie (ha)
Andalucía	7.488	7.028.570
Aragón	s.d.	s.d.
Canarias	92	263.165
Cantabria	117	461.640
Castilla La Mancha	5.932	7.229.200
Castilla y León	5.709	8.562.404
Cataluña	1.413	2.892.340
Comunidad de Madrid	776	569.483
Comunidad Foral de Navarra	s.d.	s.d.
Comunidad Valenciana	s.d.	s.d.
Galicia	458	2.646.679
Islas Baleares	2.006	366.689
La Rioja	230	503.388
País Vasco	16	190.008
Principado de Asturias	s.d.	s.d.
Región de Murcia	1.304	739.929
Extremadura	s.d.	s.d.
ESPAÑA	25.541	31.453.495

sd: sin datos

Faltan las cifras de las siguientes Comundidades Autónmas:

Aragón, Extremadura, Comunidad Valenciana, Navarra, Principado de Asturias.

CAZA Y PESCA FLUVIAL

12.5.7 Masas de aprovechamiento pesquero según tipología y total por comunidad autónoma, 2009

Comunidades Autónomas	Número	Superficie (ha)	Longitud tramo (km)
Andalucía	206	637	245
Aragón	s.d.	s.d.	s.d.
Canarias	s.d.	s.d.	s.d.
Cantabria	49		180
Castilla La Mancha	195	382	1.124
Castilla y León	625	1.294	1.230
Cataluña	310	12.397	1.481
Comunidad de Madrid	20	3.378	52
Comunidad Foral de Navarra	s.d.	s.d.	s.d.
Comunidad Valenciana	s.d.	s.d.	s.d.
Galicia	73		449
Islas Baleares	3	150	
La Rioja	29	389	
País Vasco	8	78	
Principado de Asturias	s.d.	s.d.	s.d.
Región de Murcia	20	630	294
Extremadura	s.d.	s.d.	s.d.
ESPAÑA	1.538	19.335	5.056

sd: sin datos

Tipo de terreno / masa	Número	Superficie (ha)	Longitud tramo (km)
Aguas en régimen especial / Cotos especiales	82	0	194
Aguas Libres para la Pesca	46	579	113
Coto de pesca en embalse	16	34	6
Coto de pesca intensivo	108	821	385
Coto de pesca natural	147	146	694
Coto de pesca sin muerte	327	6.438	1.703
Coto de pesca tradicional	65	9.856	231
Coto Social / Coto deportivo	24	58	89
Otros	113	0	43
Tramo libre sin muerte	192	1.219	906
Vedados	418	184	691
Total masas de aprovechamiento pesquero	1.538	19.334	5.056

Faltan las cifras de las siguientes Comunidades Autónomas:

Aragón, Extremadura, Comunidad Valenciana, Canarias, Navarra, Principado de Asturias.

RED NATURA 2000 Y ESPACIOS NATURALES PROTEGIDOS

12.6.1.1. RED NATURA: Análisis Autonómico del Estado de la Red Natura 2000, 2011

Comunidad Autónoma	LIC	ZEPA	TOTAL GENERAL	% terrestre protegido
Andalucía	2.624.122,4	1.644.491,1	2.697.674,53	29,53
Aragón	1.045.844,4	842.644,6	1.354.537,84	28,38
Canarias	462.424,4	277.309,0	532.386,61	46,80
Cantabria	137.594,3	79.123,7	147.676,06	27,32
Castilla La Mancha	1.564.456,8	1.579.496,9	1.838.684,39	23,15
Castilla y León	1.891.399,7	1.997.452,6	2.461.189,74	26,12
Cataluña	1.041.442,5	913.448,9	1.065.021,59	30,40
Ceuta	1.466,7	630,3	1.466,73	31,83
Comunidad de Madrid	319.873,5	185.245,3	320.111,18	39,89
Comunidad Foral de Navarra	252.869,8	80.151,8	252.959,32	24,36
Comunidad Valenciana	685.823,4	780.074,2	936.514,42	37,47
Extremadura	828.841,5	1.089.360,0	1.257.621,41	30,17
Galicia	373.951,9	101.146,6	390.228,10	11,88
Islas Baleares	203.378,8	139.469,4	222.400,76	22,38
La Rioja	167.581,3	165.897,6	167.581,29	33,24
Melilla	598,5	52,9	598,52	7,41
País Vasco	134.724,8	38.961,6	146.468,64	20,07
Principado de Asturias	303.997,1	240.459,7	307.450,15	26,48
Región de Murcia	347.713,6	205.012,9	446.748,33	23,34
MAGRAMA	234.950,3	0,0	234.950,32	0,00
ESPAÑA	12.623.055,6	10.360.428,9	14.782.269,9	27,1

Actualizaciones a diciembre de 2011

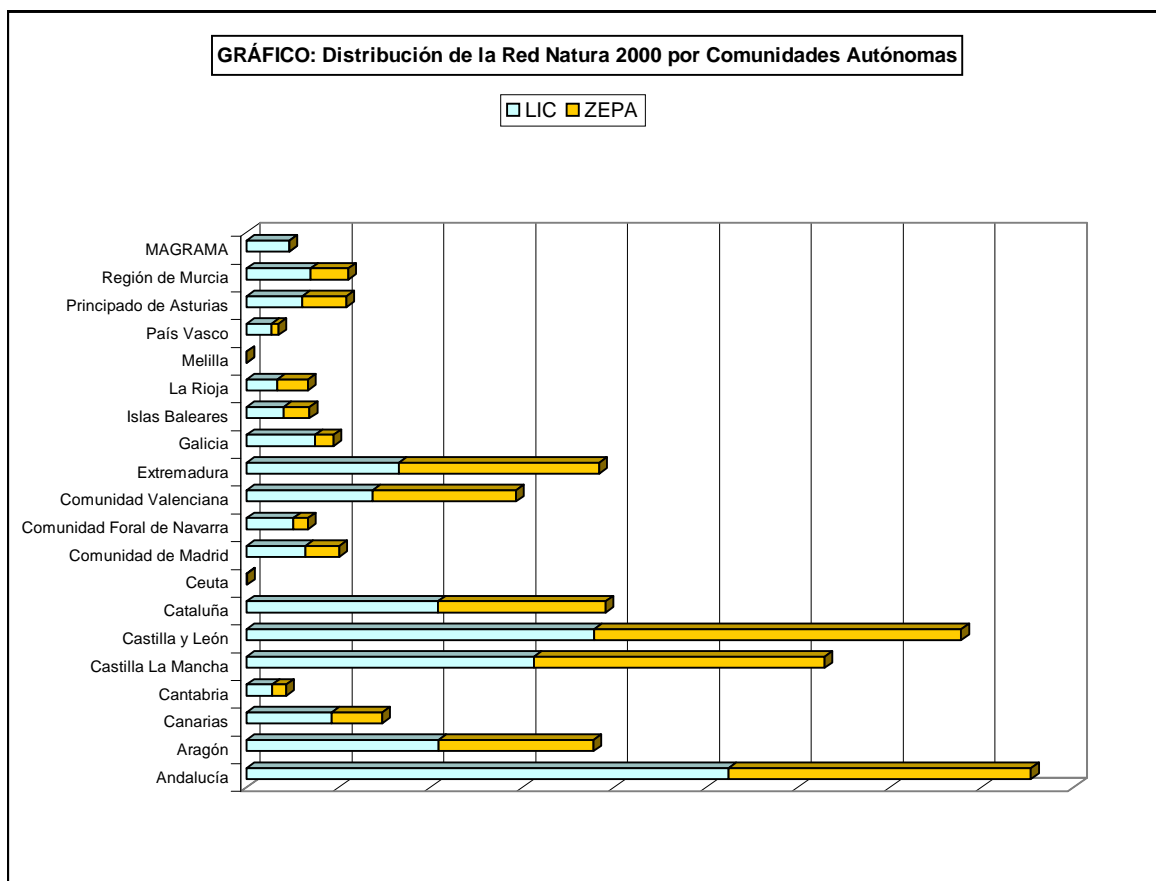

RED NATURA 2000 Y ESPACIOS NATURALES PROTEGIDOS

12.6.1.2. RED NATURA: Análisis Autonómico de la superficie total de la Red Natura 2000, 2011

Comunidad Autónoma	Total		Total Red Natura 2000
	Terrestre	Marino	
Andalucía	2.587.475,32	110.199,21	2.697.674,5
Aragón	1.354.537,84	0,00	1.354.537,8
Canarias	348.026,26	184.360,35	532.386,6
Cantabria	145.025,54	2.650,52	147.676,1
Castilla La Mancha	1.838.684,39	0,00	1.838.684,4
Castilla y León	2.461.189,74	0,00	2.461.189,7
Cataluña	979.043,18	85.978,41	1.065.021,6
Ceuta	630,49	836,24	1.466,7
Comunidad de Madrid	320.111,18	0,00	320.111,2
Comunidad Foral de Navarra	252.959,32	0,00	252.959,3
Comunidad Valenciana	871.951,31	64.563,10	936.514,4
Extremadura	1.257.621,41	0,00	1.257.621,4
Galicia	352.448,00	37.780,10	390.228,1
Islas Baleares	112.278,15	110.122,61	222.400,8
La Rioja	167.581,29	0,00	167.581,3
Melilla	103,30	495,22	598,5
País Vasco	145.028,92	1.439,73	146.468,6
Principado de Asturias	281.064,11	26.386,04	307.450,2
Región de Murcia	264.075,27	182.673,06	446.748,3
MAGRAMA	0,00	234.950,32	234.950,3
ESPAÑA	13.739.835,0	807.484,6	14.547.319,6

Actualizaciones a diciembre de 2011

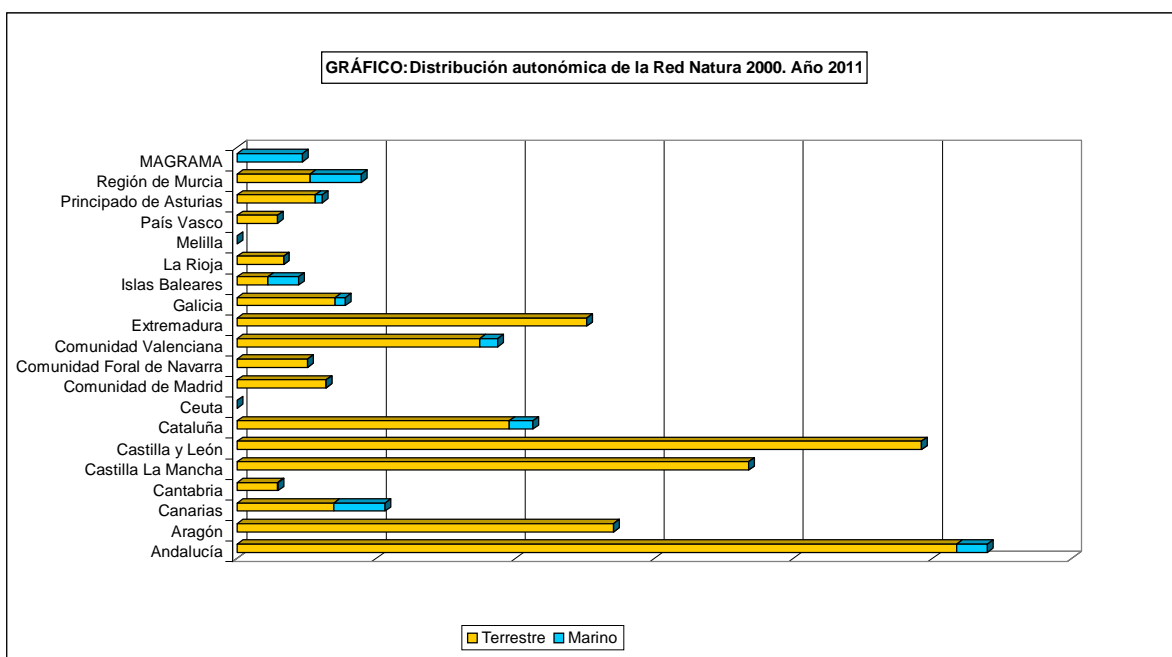

RED NATURA 2000 Y ESPACIOS NATURALES PROTEGIDOS

12.6.2.1. ESPACIOS NATURALES PROTEGIDOS: Número de espacios declarados según figuras de protección, 2011

Figura de protección	Nº de espacios declarados	Superficie (ha)	% respecto al total protegido
Parque Nacional	14	337.262	4,97
Parque Natural	130	3.456.227	50,96
Parque Regional	13	360.315	5,31
Parque Rural	7	78.123	1,15
Total Otros parques	20	438.438	6,46
Reserva Natural	105	92.887	1,37
Microrreserva	48	7.432	0,11
Reserva de la Biosfera	1	22.039	0,32
Reserva de Fauna	22	1.197	0,02
Reserva Fluvial	6	4.215	0,06
Reserva Integral	3	555	0,01
Reserva Natural Concertada	5	750	0,01
Reserva Natural de Fauna Salvaje	13	5.615	0,08
Reserva Natural Dirigida	3	2.886	0,04
Reserva Natural Especial	17	16.257	0,24
Reserva Natural Integral	19	14.513	0,21
Reserva Natural Marina	4	9.227	0,14
Reserva Natural Parcial	64	15.402	0,23
Total Otras reservas	205	100.088	1,48
Paisaje Protegido	56	154.375	2,28
Monumento Natural	246	101.890	1,50
Monumento Natural de Interés Nacional	1	3	0,00
Total Monumento Natural	247	101.893	1,50
Área Marina Protegida	1	234.950	3,46
Árbol Singular	60	139	0,00
Área Natural Recreativa	2	447	0,01
Área Natural Singular	1	59	0,00
Biotopo Protegido	6	5.194	0,08
Corredor Ecológico y de Biodiversidad	4	6.125	0,09
Cuevas	134	11	0,00
Enclave Natural	28	1.050	0,02
Espacio Natural Protegido	2	158	0,00
Humedal Protegido	5	2.258	0,03
Lugar de Interés científico	1	10	0,00
Paraje Natural	33	150.236	2,22
Paraje Natural de Interés Nacional	7	10.100	0,15
Paraje Natural Municipal	58	26.541	0,39
Paraje Pintoresco	1	1.539	0,02
Parque Periurbano	21	5.593	0,08
Parque Periurbano de Conservación y Ocio	4	3.000	0,04
Plan Especial de Protección (PEIN)	166	803.307	11,84
Refugio de Fauna	1	45	0,00
Sitio de Interés Científico	81	1.375	0,02
Sitio Natural de Interés Nacional	4	502	0,01
Zona de especial protección de los Valores Naturales	74	350.265	5,16
Zona de interés regional	4	239.997	3,54
Zona de la Red Ecológica Europea Natura 2000	29	103.179	1,52
Zonas Especiales de Conservación de Importancia Comunitaria	5	142.208	2,10
Zonas húmedas	48	12.785	0,19
Total Otras figuras	779	1.866.124	27,51

Actualizaciones a diciembre de 2011

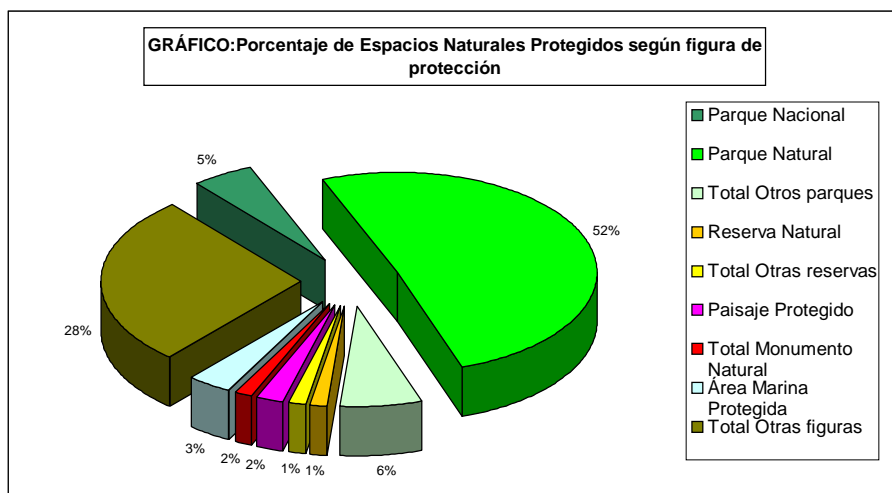

RED NATURA 2000 Y ESPACIOS NATURALES PROTEGIDOS

12.6.2.2. ESPACIOS NATURALES PROTEGIDOS: Análisis Autonómico del número total, superficie total , y número de figuras de protección empleadas

Comunidad Autónoma	Nº total de espacios naturales protegidos	Superficie total de espacios naturales protegidos	Nº de figuras de protección
Andalucía	163	1.679.072,41	8
Aragón	23	157.906,45	5
Canarias	146	339.129,50	8
Cantabria*	37	154.943,04	5
Castilla La Mancha	110	580.188,66	7
Castilla y León*	26	717.628,27	5
Cataluña	264	1.068.684,40	7
Comunidad de Madrid	9	110.149,59	7
Comunidad Foral de Navarra	123	84.941,88	7
Comunidad Valenciana	297	255.803,17	9
Extremadura	57	313.559,60	10
Galicia	98	398.829,38	7
Islas Baleares	81	100.389,72	8
La Rioja	8	166.417,96	4
País Vasco	41	103.201,44	4
Principado de Asturias*	56	237.407,16	6
Región de Murcia	19	79.041,21	4
MAGRAMA	1	234.950,32	1
ESPAÑA	1.557	6.782.244,14	112

Actualizaciones a diciembre de 2011

(*) El Parque Nacional Picos de Europa es compartido por las CC.AA. de Principado de Asturias, Cantabria y Castilla y León.

Está contabilizado una vez en cada una de ellas, pero **NO** en el total nacional

RED NATURA 2000 Y ESPACIOS NATURALES PROTEGIDOS

12.6.2.3. ESPACIOS NATURALES PROTEGIDOS: Análisis autonómico de las principales figuras de protección, 2011

Comunidad Autónoma	Figuras de Protección	Total
Andalucía	Monumento Natural	49
		1.270,99
	Paisaje Protegido	2
		19.665,52
	Paraje Natural	32
		89.296,02
	Parque Nacional	2
		139.289,58
	Parque Natural	24
		1.418.904,64
	Parque Periurbano	21
	5.592,65	
Reserva Natural	28	
	4.302,94	
Reserva Natural Concertada	5	
	750,06	
	Nº total de Figuras	163
	Suma de Superficie (ha)	1.679.072,41
Aragón	Monumento Natural	12
		3.858,99
	Paisaje Protegido	3
		18.786,94
	Parque Nacional	1
		14.912,70
	Parque Natural	4
		117.461,50
Reserva Natural Dirigida	3	
	2.886,32	
	Nº total de Figuras	23
	Suma de Superficie (ha)	157906,4476
Canarias	Monumento Natural	52
		30.538,82
	Paisaje Protegido	27
		37.383,77
	Parque Nacional	4
		28.053,04
	Parque Natural	11
		142.838,27
	Parque Rural	7
		78.122,93
	Reserva Natural Especial	15
	13.811,55	
Reserva Natural Integral	11	
	7.037,55	
Sitio de Interés Científico	19	
	1.343,57	
	Nº total de Figuras	146
	Suma de Superficie (ha)	339129,4991
Cantabria	Monumento Natural	1
		2,65
	Parque Nacional	1
		14.915,20
	Parque Natural	5
		32.800,45
	Reserva Natural	1
	4.045,29	
Zona de la Red Ecológica Europea Natura 2000	29	
	103.179,45	
	Nº total de Figuras	37
	Suma de Superficie (ha)	154943,0429

RED NATURA 2000 Y ESPACIOS NATURALES PROTEGIDOS

12.6.2.4. ESPACIOS NATURALES PROTEGIDOS: Análisis autonómico de las principales figuras de protección, 2011 (continuación)

Comunidad Autónoma	Figuras de Protección	Total
Castilla La Mancha	Microrreserva	48
		7.432,13
	Monumento Natural	24
		33.742,87
	Paisaje Protegido	1
		35,34
	Parque Nacional	2
		42.718,86
	Parque Natural	7
	477.214,77	
	Reserva Fluvial	6
		4.214,73
	Reserva Natural	22
		14.829,96
	Nº total de Figuras	110
	Suma de Superficie (ha)	580.188,66
Castilla y León	Monumento Natural	6
		22.936,22
	Parque Nacional	1
		24.051,78
	Parque Natural	12
		433.133,30
	Parque Regional	2
	187.457,40	
	Reserva Natural	5
		50.049,57
	Nº total de Figuras	26
	Suma de Superficie (ha)	717628,2686
Cataluña	Paraje Natural de Interés Nacional	7
		10.100,31
	Parque Nacional	1
		13.926,85
	Parque Natural	13
		220.213,15
	Plan Especial de Protección (PEIN)	166
		803.307,02
	Reserva Natural de Fauna Salvaje	13
	5.614,87	
	Reserva Natural Integral	6
		1.837,21
	Reserva Natural Parcial	58
		13.684,99
	Nº total de Figuras	264
	Suma de Superficie (ha)	1068684,4
Comunidad de Madrid	Monumento Natural de Interés Nacional	1
		2,65
	Paraje Pintoresco	1
		1.538,61
	Parque Natural	1
		670,14
	Parque Regional	3
		107.019,95
	Refugio de Fauna	1
	44,56	
	Reserva Natural	1
		622,15
	Sitio Natural de Interés Nacional	1
		251,54
	Nº total de Figuras	9
	Suma de Superficie (ha)	110149,587

RED NATURA 2000 Y ESPACIOS NATURALES PROTEGIDOS

12.6.2.5. ESPACIOS NATURALES PROTEGIDOS: Análisis autonómico de las principales figuras de protección, 2011 (continuación)

Comunidad Autónoma	Figuras de Protección	Total
Comunidad Foral de Navarra	Área Natural Recreativa	2
		446,87
	Enclave Natural	28
		1.050,19
	Monumento Natural	47
		1,54
	Paisaje Protegido	2
		11.382,27
	Parque Natural	3
		62.476,54
	Reserva Integral	3
		554,60
	Reserva Natural	38
		9.029,88
	Nº total de Figuras	123
	Suma de Superficie (ha)	84.941,88
Comunidad Valenciana	Cuevas	134
		10,72
	Monumento Natural	1
		241,24
	Paisaje Protegido	8
		37.012,40
	Paraje Natural Municipal	58
		26.541,27
	Parque Natural	21
		168766,0251
	Reserva de Fauna	22
		1.197,21
	Reserva Natural	1,00
	21,84	
	Reserva Natural Marina	4,00
		9.227,28
	Zonas Húmedas	48,00
		12.785,18
	Nº total de Figuras	297
	Suma de Superficie (ha)	255803,1742
Extremadura	Árbol Singular	35
		138,61
	Corredor Ecológico y de Biodiversidad	4
		6.125,10
	Lugar de Interés Científico	1
		9,71
	Monumento Natural	4
		1.444,07
	Paisaje Protegido	1
		1.196,36
	Parque Nacional	1
		17.867,41
	Parque Natural	2
		36514,70196
Parque Periurbano de Conservación y Ocio	4	
	3000,474354	
Reserva Natural	1	
	7265,845843	
Zona de Interés Regional	4	
	239.997,32	
	Nº total de Figuras	57
	Suma de Superficie (ha)	313559,5998
Galicia	Humedal Protegido	5
		2.258,39
	Monumento Natural	7
		1.311,01
	Paisaje Protegido	2
		905,88
	Parque Nacional	1
		6.618,30
	Parque Natural	6
	37.220,42	
Sitio Natural de Interés Nacional	3	
	250,79	
Zona de Especial Protección de los Valores Naturales	74	
	350.264,59	
	Nº total de Figuras	98
	Suma de Superficie (ha)	398829,3785

RED NATURA 2000 Y ESPACIOS NATURALES PROTEGIDOS

12.6.2.5. ESPACIOS NATURALES PROTEGIDOS: Análisis autonómico de las principales figuras de protección, 2011 (conclusión)

Comunidad Autónoma	Figuras de Protección	Total
Islas Baleares	Monumento Natural	2
		51,02
	Paraje Natural	1
		60.939,77
	Parque Nacional	1
		10.086,83
	Parque Natural	6
		24.675,86
	Reserva Natural	6
		2.009,33
		2
		2.445,32
		1,00
		149,7391996
	Sitio de Interés Científico	62
		31,85
	Nº total de Figuras	81
	Suma de Superficie (ha)	100.389,72
La Rioja	Área Natural Singular	1
		58,98
	Parque Natural	1
		23.674,27
	Reserva Natural	1
	476,82	
	Zona de Especial Conservación de Importancia Comunitaria	5
		142.207,90
	Nº total de Figuras	8
	Suma de Superficie (ha)	166417,9556
País Vasco	Árbol Singular	25
		0,78
	Biotopo Protegido	6
		5.194,04
	Parque Natural	9
	75.968,04	
	Reserva de la Biosfera	1
	Nº total de Figuras	41
	Suma de Superficie (ha)	103201,4427
Principado de Asturias	Monumento Natural	41
		6.490,45
	Paisaje Protegido	2
		15.193,79
	Parque Nacional	1
		24.821,41
	Parque Natural	5
		183.695,32
	Reserva Natural Integral	1
		5.488,95
	Reserva Natural Parcial	6
		1.717,24
	Nº total de Figuras	56
	Suma de Superficie (ha)	237407,1586
Región de Murcia	Espacio Natural Protegido	2
		157,95
	Paisaje Protegido	8
		12.812,51
	Parque Regional	8
	65.837,27	
	Reserva Natural	1
		233,48
	Nº total de Figuras	19
	Suma de Superficie (ha)	79041,20783
MAGRAMA	Área Marina Protegida	1
		234.950,32
	Nº total de Figuras	1
	Suma de Superficie (ha)	234950,3181
TOTAL DE FIGURAS		1557
TOTAL DE SUPERFICIE (ha)		6782244,139

RED NATURA 2000 Y ESPACIOS NATURALES PROTEGIDOS

12.6.3.1. SUPERFICIE TERRESTRE PROTEGIDA (ESPACIOS NATURALES PROTEGIDOS Y RED NATURA 2000)
 Análisis autonómico de los espacios protegidos, 2011

Comunidad Autónoma	ENP	LIC	LIC y ENP	LIC y ZEPA	LIC, ZEPA y ENP	ZEPA	ZEPA y ENP	total terrestre	total general	% terrestre protegido*
Andalucía	26.032,88	952.034,92	101.148,53	22.832,42	1.548.106,53	69.767,67	3.784,46	2.613.436,93	2.723.707,42	29,83
Aragón	2.964,21	500.177,87	11.715,38	392.701,92	141.249,19	306.715,81	1.977,67	1.357.502,05	1.357.502,05	28,44
Canarias	50.486,65	196.762,43	58.315,14	13.433,06	193.913,75	33.548,27	36.413,96	366.727,87	582.873,26	49,31
Cantabria	7.685,22	24,75	68.527,66	377,50	68.664,35	16,00	10.065,81	152.708,23	155.361,28	28,77
Castilla La Mancha	93.895,16	245.463,38	13.724,13	840.375,03	464.894,30	266.552,48	7.675,07	1.932.579,55	1.932.579,55	24,34
Castilla y León	6.099,02	442.873,06	20.864,10	767.670,08	659.992,44	539.117,35	30.672,71	2.467.288,76	2.467.288,76	26,18
Cataluña	41.617,12	36.810,56	114.762,16	708,83	889.160,97	434,93	23.144,14	1.019.690,69	1.106.838,72	31,66
Ceuta	0,00	836,41	0,00	630,32	0,00	0,00	0,00	630,49	1.466,73	31,83
Comunidad de Madrid	2.213,74	57.797,82	77.068,10	154.143,85	30.863,70	233,66	4,04	322.324,92	322.324,92	40,16
Comunidad Foral de Navarra	9.553,28	116.194,23	56.613,24	61.287,36	18.775,01	89,14	0,34	262.512,60	262.512,60	25,28
Comunidad Valenciana	42.226,46	145.123,44	11.316,75	359.005,11	170.378,08	218.809,15	31.881,89	913.120,26	978.740,87	39,24
Extremadura	18.468,58	159.142,02	9.119,41	450.641,37	209.938,70	352.747,00	76.032,90	1.276.089,99	1.276.089,99	30,62
Galicia	16.963,61	7.726,85	281.354,62	314,25	84.556,22	321,23	15.954,93	365.260,63	407.191,71	12,91
Islas Baleares	21.517,49	70.160,25	12.771,15	66.348,95	54.098,42	7.019,33	12.002,66	132.767,84	243.918,25	26,47
La Rioja	84,13	1.230,96	452,77	16,49	165.881,06	0,01	0,00	167.665,42	167.665,42	33,26
Melilla	0,00	545,64	0,00	52,88	0,00	0,00	0,00	103,30	598,52	7,41
País Vasco	22.799,49	41.602,03	65.905,05	13.566,62	13.651,06	10.898,05	845,84	164.098,27	169.268,14	22,71
Principado de Asturias	19.765,03	44.435,74	22.554,74	42.544,56	194.462,04	2.827,72	625,35	300.747,67	327.215,18	28,34
Región de Murcia	8.779,69	218.773,22	22.962,16	62.412,07	43.566,13	95.301,53	3.733,22	272.853,88	455.528,03	24,12
MAGRAMA	0,00	0,00	234.950,32	0,00	0,00	0,00	0,00	0,00	234.950,32	0,00
ESPAÑA	391.151,78	3.237.715,59	1.184.125,42	3.249.062,66	4.952.151,95	1.904.399,33	254.814,99	14.088.109,36	15.173.421,72	27,83

* Porcentaje de la superficie terrestre protegida respecto a la total de cada Comunidad Autónoma

RED NATURA 2000 Y ESPACIOS NATURALES PROTEGIDOS

**12.6.4.1. CARACTERIZACIÓN FORESTAL SEGÚN LOS ESPACIOS PROTEGIDOS:
Análisis autonómico de la superficie forestal de la Red Natura, ENP y ambos, 2011**

Comunidad Autónoma	SUPERFICIE FORESTAL TOTAL (ha)				SUPERFICIE FORESTAL PROTEGIDA (ha)				% forestal protegido
	Arbolado y/o arbolado ralo	Arbolado disperso	Desarbolado	Superficie forestal total (ha)	Arbolado y/o Arbolado ralo	Arbolado disperso	Desarbolado	Superficie forestal protegida (ha)	
Andalucía	2.922.691,75	83.751,20	1.460.693,46	4.467.136,41	1.604.915,35	34.323,36	618.348,60	2.257.587,31	50,54
Aragón	1.543.464,63	21.212,29	1.050.655,13	2.615.332,05	660.106,14	8.949,58	401.642,59	1.070.698,31	40,94
Canarias	132.141,95	615,39	433.660,47	566.417,81	107.749,28	413,14	236.060,96	344.223,39	60,77
Cantabria	210.672,20	159,15	152.971,14	363.802,48	61.815,25	86,04	67.508,12	129.409,41	35,57
Castilla La Mancha	2.708.097,16	54.889,83	834.572,24	3.597.559,23	1.188.224,57	15.712,82	298.047,54	1.501.984,93	41,75
Castilla y León	2.944.955,75	45.939,25	1.824.397,01	4.815.292,00	961.964,72	12.811,26	708.520,87	1.683.296,85	34,96
Cataluña	1.606.234,65	15.156,56	315.561,32	1.936.952,53	670.055,41	4.463,86	193.199,51	867.718,79	44,80
Comunidad de Madrid	258.105,32	12.360,47	150.864,04	421.329,84	164.901,62	7.366,70	54.927,92	227.196,24	53,92
Comunidad Foral de Navarra	435.002,77	3.364,04	156.011,64	594.378,45	149.350,21	929,09	61.887,33	212.166,63	35,70
Comunidad Valenciana	747.820,47	12.007,24	507.208,39	1.267.036,11	457.974,85	6.231,23	263.711,54	727.917,62	57,45
Extremadura	1.897.505,20	28.133,16	802.219,87	2.727.858,23	609.244,42	6.938,98	322.451,47	938.634,67	34,41
Galicia	1.429.775,16		610.948,55	2.040.723,71	139.561,86		178.875,52	318.437,38	15,60
Islas Baleares	187.019,36	2.742,06	32.557,13	222.318,55	81.065,77	2.269,08	27.942,45	111.277,30	50,05
La Rioja	165.812,67	1.214,55	134.166,07	301.193,29	102.525,90	224,95	58.316,20	161.067,05	53,48
País Vasco	397.306,77	423,86	98.272,47	496.002,11	110.112,43	106,81	38.345,02	148.564,26	29,95
Principado de Asturias	453.716,34	199,15	316.659,95	770.575,44	133.859,75	81,40	135.149,86	269.091,01	34,92
Región de Murcia	308.223,16	6.228,38	196.845,78	511.297,31	153.430,99	1.929,76	62.442,17	217.802,93	42,60
ESPAÑA	18.348.544,31	288.396,58	9.078.264,66	27.715.205,56	7.356.859,52	102.838,07	3.727.377,68	11.187.074,27	40,36

INVENTARIO NACIONAL DE EROSION DE SUELOS

12.7.1. EROSIÓN LAMINAR Y EN REGUEROS: Superficies y pérdidas de suelo según niveles erosivos, 2011

Nivel erosivo (t . ha ⁻¹ año ⁻¹)	Provincia	Superficie geográfica		Pérdidas de suelo		Pérdidas medias (t . ha ⁻¹ año ⁻¹)	
		Hectáreas	Porcentaje	t . año ⁻¹	Porcentaje		
0 - 5	A Coruña	419.896,3	52,8	610.512,0	4,9	1,5	
	Alicante	266.807,5	45,9	539.974,3	6,3	2,0	
	Almería	404.577,5	46,1	977.706,2	11,3	2,4	
	Asturias	1.463.085,2	67,2	2.672.914,7	16,8	1,8	
	Badajoz	113.200,6	14,7	341.820,7	1,4	3,0	
	Barcelona	1.402.732,5	70,6	2.025.967,7	11,9	1,4	
	Cáceres	197.651,7	26,6	404.567,1	2,4	2,1	
	Cádiz	186.815,0	35,1	409.653,9	3,8	2,2	
	Cantabria	259.167,4	39,1	678.051,6	4,5	2,6	
	Castellón	484.625,3	35,2	977.317,7	3,0	2,0	
	Córdoba	13.441,6	50,0	29.766,6	13,5	2,2	
	El Hierro	126.308,7	76,1	152.597,7	22,1	1,2	
	Fuerteventura	200.476,2	33,9	447.064,8	3,7	2,2	
	Girona	68.731,8	44,1	100.476,8	6,6	1,5	
	Gran Canaria	431.209,9	34,1	1.019.216,9	3,5	2,4	
	Granada	699.343,2	69,0	1.118.720,0	17,4	1,6	
	Huelva	288.215,1	57,7	462.119,5	9,1	1,6	
	Islas Baleares	352.962,9	26,2	923.520,8	2,2	2,6	
	Jaén	18.054,4	48,8	19.910,3	7,4	1,1	
	La Gomera	15.789,3	22,3	30.603,9	2,3	1,9	
	La Palma	229.656,5	45,5	491.901,3	7,8	2,1	
	La Rioja	62.030,4	73,3	35.129,6	8,6	0,6	
	Lanzarote	946.916,6	60,8	1.447.502,4	12,5	1,5	
	León	450.174,0	37,0	984.472,7	4,4	2,2	
	Lleida	515.653,2	52,3	795.944,2	3,8	1,5	
	Lugo	480.705,6	59,9	686.265,0	11,5	1,4	
	Madrid	108.819,1	14,9	219.719,6	0,6	2,0	
	Málaga	513.232,7	45,4	1.136.231,6	5,9	2,2	
	Murcia	489.720,1	47,1	959.168,0	5,9	2,0	
	Navarra	532.588,4	73,2	762.495,1	15,1	1,4	
	Orense	324.174,5	72,1	365.450,1	10,5	1,1	
	Pontevedra	432.468,5	40,8	980.744,5	5,4	2,3	
	Sevilla	688.884,7	49,1	1.340.347,9	6,2	2,0	
	Tarragona	226.904,1	36,0	537.340,5	3,9	2,4	
	Tenerife	56.942,4	28,0	159.494,7	6,6	2,8	
	Valencia	506.454,3	46,9	1.125.945,1	8,9	2,2	
	Valladolid	719.808,1	88,8	688.996,3	42,6	1,0	
	Zamora	853.008,3	80,8	1.029.733,9	28,8	1,2	
	5 - 10	A Coruña	124.472,5	15,7	2.002.055,5	16,1	16,1
		Alicante	87.962,4	15,1	1.379.537,3	16,0	15,7
Almería		163.845,4	18,7	2.475.562,3	28,7	15,1	
Asturias		217.614,2	10,0	3.355.358,5	21,2	15,4	
Badajoz		221.604,5	28,7	3.481.553,0	14,7	15,7	
Barcelona		179.187,7	9,0	2.806.871,8	16,4	15,7	
Cáceres		187.004,4	25,2	3.083.017,0	18,4	16,5	
Cádiz		114.574,8	21,5	1.747.734,0	16,1	15,3	
Cantabria		95.472,8	14,4	1.386.492,5	9,3	14,5	
Castellón		279.602,5	20,3	4.517.630,0	13,9	16,2	
Córdoba		5.728,9	21,3	86.057,9	39,1	15,0	
El Hierro		13.269,5	8,0	198.659,9	28,7	15,0	
Fuerteventura		137.649,2	23,3	2.201.477,9	18,1	16,0	
Girona		34.285,9	22,0	544.361,0	35,9	15,9	
Gran Canaria		298.024,3	23,6	4.730.046,0	16,1	15,9	
Granada		69.963,7	6,9	1.083.479,1	16,8	15,5	
Huelva		64.836,4	13,0	1.015.424,8	20,1	15,7	
Islas Baleares		289.600,7	21,5	4.708.305,7	11,1	16,3	
Jaén		8.745,2	23,7	126.945,8	47,1	14,5	
La Gomera		25.545,4	36,1	420.974,4	31,8	16,5	
La Palma		100.622,3	19,9	1.595.441,0	25,3	15,9	
La Rioja		6.613,3	7,8	106.977,1	26,3	16,2	
Lanzarote		228.757,3	14,7	3.439.780,8	29,7	15,0	
León		284.458,4	23,4	4.360.985,0	19,6	15,3	
Lleida		156.781,3	15,9	2.499.170,1	12,1	15,9	
Lugo		76.577,8	9,5	1.172.612,8	19,7	15,3	
Madrid		181.970,4	24,9	3.016.031,6	8,4	16,6	
Málaga		199.535,9	17,6	3.124.984,9	16,1	15,7	
Murcia		191.636,7	18,4	3.035.917,1	18,5	15,8	
Navarra		55.371,5	7,6	843.754,8	16,7	15,2	
Orense		39.473,1	8,8	659.189,8	18,9	16,7	
Pontevedra		224.647,8	21,2	3.530.271,7	19,5	15,7	
Sevilla		181.861,7	13,0	2.901.130,6	13,5	16,0	
Tarragona		112.025,2	17,8	1.772.189,5	12,9	15,8	
Tenerife		59.742,3	29,4	925.669,7	38,3	15,5	
Valencia		164.091,0	15,2	2.524.930,5	19,9	15,4	
Valladolid		25.721,8	3,2	392.752,8	24,3	15,3	
Zamora		57.486,6	5,4	849.122,3	23,8	14,8	

INVENTARIO NACIONAL DE EROSION DE SUELOS

12.7.2. EROSIÓN LAMINAR Y EN REGUEROS: Superficies y pérdidas de suelo según niveles erosivos, 2011 (continuación)

Nivel erosivo (t. ha ⁻¹ ·año ⁻¹)	Provincia	Superficie geográfica		Pérdidas de suelo		Pérdidas medias (t. ha ⁻¹ ·año ⁻¹)
		Hectáreas	Porcentaje	t. año ⁻¹	Porcentaje	
10 - 25	A Coruña	124.472,5	15,7	2.002.055,5	16,1	16,1
	Alicante	87.962,4	15,1	1.379.537,3	16,0	15,7
	Almería	163.845,4	18,7	2.475.562,3	28,7	15,1
	Asturias	217.614,2	10,0	3.355.358,5	21,2	15,4
	Badajoz	221.604,5	28,7	3.481.553,0	14,7	15,7
	Barcelona	179.187,7	9,0	2.806.871,8	16,4	15,7
	Cáceres	187.004,4	25,2	3.083.017,0	18,4	16,5
	Cádiz	114.574,8	21,5	1.747.734,0	16,1	15,3
	Cantabria	95.472,8	14,4	1.386.492,5	9,3	14,5
	Castellón	279.602,5	20,3	4.517.630,0	13,9	16,2
	Córdoba	5.728,9	21,3	86.057,9	39,1	15,0
	El Hierro	13.269,5	8,0	198.659,9	28,7	15,0
	Fuerteventura	137.649,2	23,3	2.201.477,9	18,1	16,0
	Girona	34.285,9	22,0	544.361,0	35,9	15,9
	Gran Canaria	298.024,3	23,6	4.730.046,0	16,1	15,9
	Granada	69.963,7	6,9	1.083.479,1	16,8	15,5
	Huelva	64.836,4	13,0	1.015.424,8	20,1	15,7
	Islas Baleares	289.600,7	21,5	4.708.305,7	11,1	16,3
	Jaén	8.745,2	23,7	126.945,8	47,1	14,5
	La Gomera	25.545,4	36,1	420.974,4	31,8	16,5
	La Palma	100.622,3	19,9	1.595.441,0	25,3	15,9
	La Rioja	6.613,3	7,8	106.977,1	26,3	16,2
	Lanzarote	228.757,3	14,7	3.439.780,8	29,7	15,0
	León	284.458,4	23,4	4.360.985,0	19,6	15,3
	Lleida	156.781,3	15,9	2.499.170,1	12,1	15,9
	Lugo	76.577,8	9,5	1.172.612,8	19,7	15,3
	Madrid	181.970,4	24,9	3.016.031,6	8,4	16,6
	Málaga	199.535,9	17,6	3.124.984,9	16,1	15,7
	Murcia	191.636,7	18,4	3.035.917,1	18,5	15,8
	Navarra	55.371,5	7,6	843.754,8	16,7	15,2
	Orense	39.473,1	8,8	659.189,8	18,9	16,7
	Pontevedra	224.647,8	21,2	3.530.271,7	19,5	15,7
	Sevilla	181.861,7	13,0	2.901.130,6	13,5	16,0
	Tarragona	112.025,2	17,8	1.772.189,5	12,9	15,8
Tenerife	59.742,3	29,4	925.669,7	38,3	15,5	
Valencia	164.091,0	15,2	2.524.930,5	19,9	15,4	
Valladolid	25.721,8	3,2	392.752,8	24,3	15,3	
Zamora	57.486,6	5,4	849.122,3	23,8	14,8	
25 - 50	A Coruña	66.410,6	8,4	2.329.735,3	18,8	35,1
	Alicante	37.489,4	6,5	1.312.803,3	15,2	35,0
	Almería	45.584,1	5,2	1.567.444,3	18,2	34,4
	Asturias	72.151,7	3,3	2.485.722,0	15,7	34,5
	Badajoz	77.047,4	10,0	2.644.010,0	11,2	34,3
	Barcelona	78.101,0	3,9	2.719.993,0	15,8	34,8
	Cáceres	107.033,6	14,4	3.738.712,6	22,3	34,9
	Cádiz	35.506,0	6,7	1.248.243,3	11,5	35,2
	Cantabria	33.225,9	5,0	1.200.671,3	8,0	36,1
	Castellón	170.470,2	12,4	6.060.280,9	18,6	35,6
	Córdoba	1.636,0	6,1	55.002,1	25,0	33,6
	El Hierro	2.911,9	1,8	97.521,0	14,1	33,5
	Fuerteventura	65.474,3	11,1	2.272.842,9	18,6	34,7
	Girona	11.136,7	7,1	377.880,4	24,9	33,9
	Gran Canaria	128.492,5	10,2	4.476.331,2	15,3	34,8
	Granada	31.253,4	3,1	1.100.942,3	17,1	35,2
	Huelva	26.621,1	5,3	925.350,5	18,3	34,8
	Islas Baleares	189.977,2	14,1	6.772.542,2	15,9	35,7
	Jaén	736,5	2,0	26.268,1	9,7	35,7
	La Gomera	11.317,4	16,0	375.535,2	28,4	33,2
	La Palma	44.077,8	8,7	1.527.656,5	24,2	34,7
	La Rioja	3.182,0	3,8	109.916,7	27,0	34,5
	Lanzarote	40.635,3	2,6	1.354.319,6	11,7	33,3
	León	95.923,8	7,9	3.329.158,8	14,9	34,7
	Lleida	75.113,7	7,6	2.618.636,2	12,6	34,9
	Lugo	29.825,1	3,7	1.045.587,0	17,5	35,1
	Madrid	114.000,7	15,6	3.996.159,9	11,1	35,1
	Málaga	82.834,0	7,3	2.884.926,0	14,9	34,8
	Murcia	88.228,3	8,5	3.080.017,0	18,8	34,9
	Navarra	18.982,8	2,6	660.678,4	13,1	34,8
	Orense	28.007,9	6,2	984.608,0	28,2	35,2
	Pontevedra	80.608,5	7,6	2.797.198,7	15,4	34,7
	Sevilla	112.617,7	8,0	4.005.422,9	18,6	35,6
	Tarragona	61.301,5	9,7	2.177.126,9	15,8	35,5
Tenerife	15.005,3	7,4	500.016,7	20,7	33,3	
Valencia	66.327,2	6,1	2.315.399,4	18,3	34,9	
Valladolid	6.153,2	0,8	203.975,8	12,6	33,2	
Zamora	11.133,9	1,1	375.258,3	10,5	33,7	

INVENTARIO NACIONAL DE EROSION DE SUELOS

12.7.3. EROSIÓN LAMINAR Y EN REGUEROS: Superficies y pérdidas de suelo según niveles erosivos, 2011 (continuación)

Nivel erosivo (t . ha ⁻¹ .año ⁻¹)	Provincia	Superficie geográfica		Pérdidas de suelo		Pérdidas medias (t . ha ⁻¹ .año ⁻¹)
		Hectáreas	Porcentaje	t . año ⁻¹	Porcentaje	
50 - 100	A Coruña	36.788,3	4,6	2.543.079,0	20,5	69,1
	Alicante	20.892,7	3,6	1.455.372,5	16,9	69,7
	Almería	17.874,1	2,0	1.208.466,7	14,0	67,6
	Asturias	30.457,5	1,4	2.087.584,1	13,2	68,5
	Badajoz	50.937,0	6,6	3.654.312,3	15,4	71,7
	Barcelona	33.720,7	1,7	2.315.228,0	13,2	68,7
	Cáceres	53.952,3	7,3	3.722.559,0	22,2	69,0
	Cádiz	29.546,1	5,6	2.112.711,5	19,5	71,5
	Cantabria	33.823,5	5,1	2.432.338,5	16,2	71,9
	Castellón	117.162,2	8,5	8.180.754,0	25,2	69,8
	Córdoba	145,1	0,5	8.811,7	4,0	60,8
	El Hierro	523,1	0,3	34.219,6	5,0	65,4
	Fuerteventura	29.703,2	5,0	2.029.178,8	16,6	68,3
	Girona	3.040,1	2,0	200.436,5	13,2	65,9
	Gran Canaria	72.923,4	5,8	5.091.084,8	17,4	69,8
	Granada	16.561,7	1,6	1.131.940,9	17,6	68,4
	Huelva	12.906,9	2,6	885.165,6	17,5	68,6
	Islas Baleares	148.643,8	11,0	10.491.953,6	24,7	70,6
	Jaén	464,5	1,3	30.865,5	11,4	66,4
	La Gomera	2.636,2	3,7	181.575,0	13,7	68,9
	La Palma	18.451,9	3,7	1.247.097,2	19,8	67,6
	La Rioja	1.438,6	1,7	96.771,5	23,8	67,3
	Lanzarote	14.205,3	0,9	994.401,9	8,6	70,0
	León	54.905,6	4,5	3.865.279,0	17,3	70,4
	Lleida	39.903,8	4,1	2.778.185,6	13,4	69,6
	Lugo	18.006,4	2,2	1.226.255,9	20,6	68,1
	Madrid	81.554,0	11,2	5.861.620,1	16,3	71,9
	Málaga	49.029,4	4,3	3.444.607,9	17,8	70,3
	Murcia	46.645,8	4,5	3.218.835,3	19,7	69,0
	Navarra	9.978,1	1,4	689.939,1	13,6	69,2
	Orense	13.305,5	3,0	897.454,2	25,7	67,5
	Pontevedra	54.432,1	5,1	3.871.308,6	21,3	71,1
	Sevilla	67.622,4	4,8	4.664.605,5	21,7	69,0
	Tarragona	43.197,4	6,9	3.031.818,0	22,0	70,2
Tenerife	4.645,4	2,3	317.983,1	13,2	68,5	
Valencia	34.483,9	3,2	2.375.097,8	18,7	68,9	
Valladolid	838,9	0,1	51.651,3	3,2	61,6	
Zamora	3.619,5	0,3	247.292,8	6,9	68,3	
100 - 200	A Coruña	16.214,0	2,0	2.214.175,9	17,8	136,6
	Alicante	11.492,9	2,0	1.599.732,0	18,5	139,2
	Almería	4.813,9	0,6	638.104,3	7,4	132,6
	Asturias	11.960,4	0,6	1.633.893,1	10,3	136,6
	Badajoz	39.430,8	5,1	5.514.893,6	23,3	139,9
	Barcelona	17.789,4	0,9	2.500.242,4	14,1	140,6
	Cáceres	20.380,7	2,7	2.759.447,2	16,4	135,4
	Cádiz	18.802,8	3,5	2.586.691,1	23,8	137,6
	Cantabria	26.147,2	3,9	3.667.914,0	24,5	140,3
	Castellón	50.801,9	3,7	6.849.430,3	21,1	134,8
	Córdoba	2,7	0,0	304,0	0,1	113,4
	El Hierro	201,7	0,1	28.076,9	4,1	139,2
	Fuerteventura	12.619,4	2,1	1.738.561,1	14,3	137,8
	Girona	732,8	0,5	96.010,9	6,3	131,0
	Gran Canaria	40.277,2	3,2	5.584.196,5	19,1	138,6
	Granada	5.303,7	0,5	709.395,8	11,0	133,8
	Huelva	4.622,4	0,9	622.822,4	12,3	134,7
	Islas Baleares	79.693,4	5,9	10.853.504,3	25,5	136,2
	Jaén	26,6	0,1	2.970,0	1,1	111,6
	La Gomera	1.160,5	1,6	157.517,1	11,9	135,7
	La Palma	4.435,1	0,9	577.132,0	9,2	130,1
	La Rioja	156,4	0,2	18.597,8	4,6	118,9
	Lanzarote	8.422,1	0,5	1.170.088,8	10,1	138,9
	León	29.173,1	2,4	3.986.815,3	17,9	136,7
	Lleida	23.244,1	2,4	3.254.045,6	15,7	140,0
	Lugo	5.787,7	0,7	767.054,5	12,9	132,5
	Madrid	68.670,9	9,4	9.665.091,4	26,9	140,8
	Málaga	27.432,5	2,4	3.770.662,1	19,4	137,5
	Murcia	17.697,7	1,7	2.373.054,1	14,5	134,1
	Navarra	4.345,3	0,6	593.968,3	11,7	136,7
	Orense	2.757,7	0,6	353.816,6	10,1	128,3
	Pontevedra	29.343,5	2,8	3.970.125,4	21,9	135,3
	Sevilla	27.835,4	2,0	3.793.701,7	17,6	136,3
	Tarragona	22.623,9	3,6	3.104.810,9	22,5	137,2
Tenerife	951,9	0,5	115.493,7	4,8	121,3	
Valencia	12.732,0	1,2	1.711.093,1	13,5	134,4	
Valladolid	29,3	0,0	3.363,2	0,2	114,9	
Zamora	1.337,1	0,1	181.735,1	5,1	135,9	

INVENTARIO NACIONAL DE EROSION DE SUELOS

12.7.3. EROSIÓN LAMINAR Y EN REGUEROS: Superficies y pérdidas de suelo según niveles erosivos, 2011 (continuación)

Nivel erosivo (t. ha ⁻¹ .año ⁻¹)	Provincia	Superficie geográfica		Pérdidas de suelo		Pérdidas medias (t. ha ⁻¹ .año ⁻¹)
		Hectáreas	Porcentaje	t. año ⁻¹	Porcentaje	
> 200	A Coruña	6.437,2	0,8	2.017.591,1	16,2	313,4
	Alicante	5.472,0	0,9	1.700.523,2	19,7	310,8
	Almería	1.020,2	0,1	272.929,8	3,2	267,5
	Asturias	5.826,5	0,6	1.478.718,1	8,2	253,8
	Badajoz	4.849,9	0,2	1.474.448,8	9,3	304,0
	Barcelona	21.141,3	2,7	6.877.981,9	29,0	325,3
	Cáceres	11.343,2	0,6	3.617.543,8	19,9	318,9
	Cádiz	7.154,9	1,0	2.267.761,5	13,5	317,0
	Cantabria	6.714,4	1,3	1.893.174,8	17,4	282,0
	Castellón	14.057,4	2,1	4.370.616,6	29,2	310,9
	Córdoba	14.331,9	1,0	4.349.289,5	13,4	303,5
	El Hierro	-	-	-	-	0,0
	Fuerteventura	153,5	0,1	49.350,3	7,1	321,6
	Girona	7.422,2	1,3	2.716.227,4	22,3	366,0
	Gran Canaria	54,4	~ 0,00	12.756,1	0,8	234,7
	Granada	21.042,9	1,7	6.668.971,4	22,8	316,9
	Huelva	1.644,7	0,2	523.713,6	8,1	318,4
	Islas Baleares	1.771,0	0,4	620.153,6	12,3	350,2
	Jaén	24.375,9	1,8	7.062.489,1	16,6	289,7
	La Gomera	-	-	-	-	0,0
	La Palma	235,0	0,3	60.314,4	4,6	256,7
	La Rioja	617,6	0,1	185.515,9	2,9	300,4
	Lanzarote	5,1	~ 0,00	1.256,5	0,3	244,9
	León	3.839,3	0,3	1.190.468,2	10,3	310,1
	Lleida	11.826,9	1,0	3.807.945,4	17,1	322,0
	Lugo	18.932,9	1,9	7.753.858,0	37,4	409,5
	Madrid	1.463,5	0,2	426.043,9	7,2	291,1
	Málaga	37.997,6	5,2	12.487.953,6	34,8	328,7
	Murcia	10.923,5	1,0	3.476.519,1	17,9	318,3
	Navarra	6.252,7	0,6	2.416.390,1	14,8	386,5
	Orense	2.483,1	0,3	907.471,7	17,9	365,5
	Pontevedra	228,1	0,1	55.941,4	1,6	245,3
	Sevilla	10.345,2	0,7	3.213.041,5	14,9	310,6
	Tarragona	7.840,7	1,2	2.274.527,0	16,5	290,1
Tenerife	90,3	~ 0,00	24.909,3	1,0	275,9	
Valencia	3.473,9	0,3	1.053.095,2	8,3	303,2	
Valladolid	-	-	-	-	0,0	
Zamora	574,0	0,1	192.693,9	5,4	335,7	
Superficie Erosionable	A Coruña	767.200,1	96,5	12.420.163,4	100,0	16,2
	Alicante	519.747,7	89,4	8.630.327,5	100,0	16,6
	Almería	846.387,1	96,5	8.631.977,9	100,0	10,2
	Asturias	1.036.794,4	97,8	18.137.329,9	100,0	17,5
	Badajoz	2.108.575,8	96,9	15.868.629,3	100,0	7,5
	Barcelona	683.459,7	88,4	23.699.306,5	100,0	34,7
	Cáceres	1.934.993,4	97,4	17.483.458,8	100,0	9,0
	Cádiz	682.936,5	91,8	16.782.506,6	100,0	24,6
	Cantabria	511.693,5	96,2	10.864.838,6	100,0	21,2
	Castellón	637.307,9	96,1	14.988.360,3	100,0	23,5
	Córdoba	1.337.689,5	97,1	32.530.149,1	100,0	24,3
	El Hierro	26.471,9	98,5	220.150,0	100,0	8,3
	Fuerteventura	161.865,3	97,5	691.666,4	100,0	4,3
	Girona	562.032,0	95,1	12.194.886,4	100,0	21,7
	Gran Canaria	142.989,3	91,7	1.515.014,7	100,0	10,6
	Granada	1.232.177,9	97,4	29.316.903,3	100,0	23,8
	Huelva	936.309,2	92,4	6.449.464,6	100,0	6,9
	Islas Baleares	473.641,1	94,9	5.059.030,2	100,0	10,7
	Jaén	1.319.562,7	97,8	42.502.102,3	100,0	32,2
	La Gomera	36.479,3	98,7	269.730,7	100,0	7,4
	La Palma	69.465,9	98,1	1.322.499,6	100,0	19,0
	La Rioja	492.454,6	97,6	6.304.849,4	100,0	12,8
	Lanzarote	78.762,5	93,1	407.089,7	100,0	5,2
	León	1.518.489,0	97,5	11.580.643,7	100,0	7,6
	Lleida	1.196.233,5	98,3	22.296.548,6	100,0	18,6
	Lugo	971.987,0	98,6	20.725.277,0	100,0	21,3
	Madrid	703.493,2	87,6	5.960.219,5	100,0	8,5
	Málaga	686.251,2	93,9	35.940.171,7	100,0	52,4
	Murcia	1.100.837,0	97,3	19.393.626,0	100,0	17,6
	Navarra	1.019.942,6	98,2	16.375.932,0	100,0	16,1
	Orense	709.234,3	97,5	5.058.245,2	100,0	7,1
	Pontevedra	432.395,4	96,2	3.491.823,7	100,0	8,1
	Sevilla	1.316.537,3	93,8	21.524.287,3	100,0	16,4
	Tarragona	598.849,1	95,0	13.789.679,7	100,0	23,0
Tenerife	188.078,6	92,5	2.414.359,3	100,0	12,8	
Valencia	1.009.133,3	93,4	12.683.795,2	100,0	12,6	
Valladolid	792.620,0	97,7	1.618.618,4	100,0	2,0	
Zamora	1.026.116,5	97,2	3.573.303,9	100,0	3,5	

INVENTARIO NACIONAL DE EROSION DE SUELOS

12.7.3. EROSIÓN LAMINAR Y EN REGUEROS: Superficies y pérdidas de suelo según niveles erosivos, 2011 (continuación)

Nivel erosivo (t . ha ⁻¹ . año ⁻¹)	Provincia	Superficie geográfica		Pérdidas de suelo		Pérdidas medias (t . ha ⁻¹ . año ⁻¹)
		Hectáreas	Porcentaje	t . año ⁻¹	Porcentaje	
Láminas de agua superficiales y humedales	A Coruña	6.282,2	0,8			
	Alicante	10.512,0	1,8			
	Almería	10.391,5	1,2			
	Asturias	4.367,7	0,4			
	Badajoz	45.872,2	2,1			
	Barcelona	3.656,5	0,5			
	Cáceres	36.852,8	1,9			
	Cádiz	23.256,9	3,1			
	Cantabria	7.542,9	1,4			
	Castellón	7.428,7	1,1			
	Córdoba	15.039,3	1,1			
	El Hierro	1,9	- 0,00			
	Fuerteventura	856,8	0,5			
	Girona	2.419,5	0,4			
	Gran Canaria	435,8	0,3			
	Granada	7.348,8	0,6			
	Huelva	51.524,6	5,1			
	Islas Baleares	3.996,4	0,8			
	Jaén	12.592,3	0,9			
	La Gomera	49,0	0,1			
	La Palma	36,3	0,1			
	La Rioja	2.404,6	0,5			
	Lanzarote	96,7	0,1			
	León	7.192,7	0,5			
	Lleida	9.024,1	0,7			
	Lugo	4.805,5	0,5			
	Madrid	7.024,3	0,9			
	Málaga	6.936,5	1,0			
	Murcia	5.799,5	0,5			
	Navarra	3.846,1	0,4			
	Orense	7.494,4	1,0			
	Pontevedra	2.750,9	0,6			
	Sevilla	32.742,1	2,3			
Tarragona	9.418,8	1,5				
Tenerife	82,3	- 0,00				
Valencia	12.646,4	1,2				
Valladolid	1.488,5	0,2				
Zamora	16.532,8	1,6				
Superficies artificiales	A Coruña	21.556,1	2,7			
	Alicante	51.398,5	8,8			
	Almería	20.710,0	2,4			
	Asturias	19.195,1	1,8			
	Badajoz	22.182,0	1,0			
	Barcelona	85.719,7	11,1			
	Cáceres	14.976,9	0,8			
	Cádiz	37.394,8	5,0			
	Cantabria	12.902,9	2,4			
	Castellón	18.448,7	2,8			
	Córdoba	24.402,0	1,8			
	El Hierro	398,2	1,5			
	Fuerteventura	3.251,5	2,0			
	Girona	26.537,3	4,5			
	Gran Canaria	12.585,9	8,1			
	Granada	25.168,9	2,0			
	Huelva	24.967,4	2,5			
	Islas Baleares	21.528,6	4,3			
	Jaén	17.454,2	1,3			
	La Gomera	447,7	1,2			
	La Palma	1.330,7	1,9			
	La Rioja	9.667,8	1,9			
	Lanzarote	5.733,8	6,8			
	León	32.403,3	2,1			
	Lleida	11.999,5	1,0			
	Lugo	8.827,0	0,9			
	Madrid	92.251,8	11,5			
	Málaga	37.479,5	5,1			
	Murcia	24.623,7	2,2			
	Navarra	15.280,4	1,5			
	Orense	10.609,9	1,5			
	Pontevedra	14.304,8	3,2			
	Sevilla	54.329,3	3,9			
Tarragona	22.018,5	3,5				
Tenerife	15.275,5	7,5				
Valencia	58.829,0	5,4				
Valladolid	16.940,5	2,1				
Zamora	13.477,1	1,3				

INVENTARIO NACIONAL DE EROSION DE SUELOS

12.7.3. EROSIÓN LAMINAR Y EN REGUEROS: Superficies y pérdidas de suelo según niveles erosivos, 2011 (conclusión)

Nivel erosivo (t. ha ⁻¹ año ⁻¹)	Provincia	Superficie geográfica		Pérdidas de suelo		Pérdidas medias (t. ha ⁻¹ año ⁻¹)
		Hectáreas	Porcentaje	t. año ⁻¹	Porcentaje	
Total	A Coruña	795.038,4	100,0			
	Alicante	581.658,2	100,0			
	Almería	877.488,6	100,0			
	Asturias	1.060.357,1	100,0			
	Badajoz	2.176.630,1	100,0			
	Barcelona	772.835,9	100,0			
	Cáceres	1.986.823,2	100,0			
	Cádiz	743.588,2	100,0			
	Cantabria	532.139,4	100,0			
	Castellón	663.185,3	100,0			
	Córdoba	1.377.130,9	100,0			
	El Hierro	26.872,0	100,0			
	Fuerteventura	165.973,6	100,0			
	Girona	590.988,9	100,0			
	Gran Canaria	156.011,0	100,0			
	Granada	1.264.695,7	100,0			
	Huelva	1.012.801,2	100,0			
	Islas Baleares	499.166,1	100,0			
	Jaén	1.349.609,1	100,0			
	La Gomera	36.976,0	100,0			
	La Palma	70.833,0	100,0			
	La Rioja	504.526,9	100,0			
	Lanzarote	84.593,0	100,0			
	León	1.558.085,1	100,0			
	Lleida	1.217.257,0	100,0			
	Lugo	985.619,5	100,0			
	Madrid	802.796,4	100,0			
	Málaga	730.667,1	100,0			
	Murcia	1.131.260,3	100,0			
	Navarra	1.039.069,1	100,0			
	Orense	727.338,5	100,0			
	Pontevedra	449.451,0	100,0			
	Sevilla	1.403.608,7	100,0			
	Tarragona	630.286,3	100,0			
Tenerife	203.436,4	100,0				
Valencia	1.080.608,7	100,0				
Valladolid	811.049,0	100,0				
Zamora	1.056.126,4	100,0				

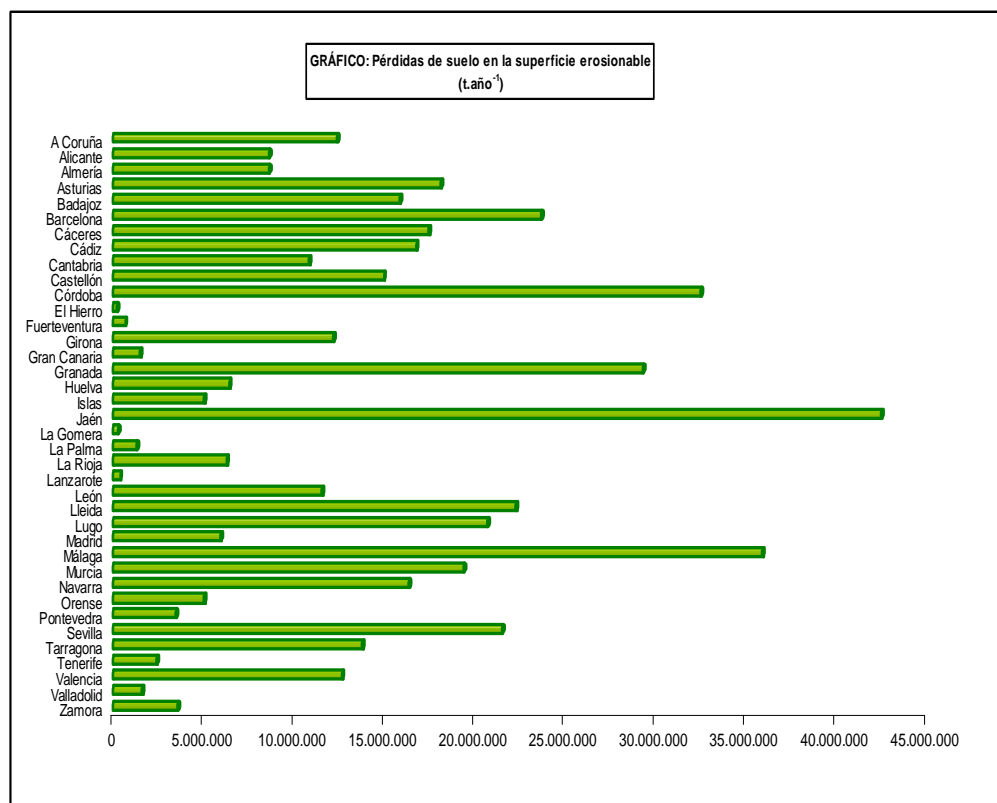

INVENTARIO NACIONAL DE EROSION DE SUELOS

12.7.7. Erosión potencial (laminar y en regueros), 2011

Nivel erosivo (t . ha ⁻¹ .año ⁻¹)	Provincia	Capacidad climática de recuperación de la vegetación						Superficie geográfica	
		Baja		Media		Alta		Hectáreas	Porcentaje
		Hectáreas	Porcentaje	Hectáreas	Porcentaje	Hectáreas	Porcentaje		
0 - 5	A Coruña	-	-	330,0	~ 0,00	9.436,8	1,2	9.766,8	1,2
	Alicante	47.869,5	8,2	2,4	~ 0,00	-	-	47.871,8	8,2
	Almería	32.107,0	3,7	-	-	-	-	32.107,0	3,7
	Asturias	-	-	21.583,7	2,0	5.188,5	0,5	26.772,1	2,5
	Badajoz	266.646,1	12,3	-	-	-	-	266.646,1	12,3
	Barcelona	-	-	4.745,0	0,6	1.473,3	0,2	6.218,3	0,8
	Cáceres	141.148,0	7,1	9.772,3	0,5	5.954,4	0,3	156.874,7	7,9
	Cádiz	53.915,9	7,3	-	-	-	-	53.915,9	7,3
	Cantabria	-	-	9.060,0	1,7	18.574,4	3,5	27.634,4	5,2
	Castellón	9.222,7	1,4	7.405,2	1,1	706,2	0,1	17.334,1	2,6
	Córdoba	31.362,5	2,3	40,2	~ 0,00	-	-	31.402,7	2,3
	El Hierro	21,0	0,1	-	-	-	-	21,0	0,1
	Fuerteventura	29.390,1	17,7	-	-	-	-	29.390,1	17,7
	Girona	-	-	13.020,5	2,2	7.453,2	1,3	20.473,7	3,5
	Gran Canaria	27.053,4	17,3	-	-	-	-	27.053,4	17,3
	Granada	64.814,4	5,1	2.617,7	0,2	-	-	67.432,1	5,3
	Huelva	75.090,4	7,4	-	-	-	-	75.090,4	7,4
	Islas Baleares	57.447,6	11,5	-	-	-	-	57.447,6	11,5
	Jaén	10.977,3	0,8	4.209,2	0,3	-	-	15.186,5	1,1
	La Gomera	10.422,4	28,2	-	-	-	-	10.422,4	28,2
	La Palma	5.032,0	7,1	-	-	-	-	5.032,0	7,1
	La Rioja	5.858,3	1,2	17.140,2	3,4	161,6	~ 0,00	23.160,0	4,6
	Lanzarote	23.346,7	27,6	-	-	-	-	23.346,7	27,6
	León	79.143,0	5,1	196.551,7	12,6	24.318,3	1,6	300.013,0	19,3
	Lleida	10.952,9	0,9	78.802,8	6,5	5.593,8	0,5	95.349,5	7,8
	Lugo	-	-	24.868,4	2,5	19.155,2	1,9	44.023,7	4,5
	Madrid	63.827,0	8,0	5.082,8	0,6	1.801,0	0,2	70.710,8	8,8
	Málaga	38.133,6	5,2	-	-	-	-	38.133,6	5,2
	Murcia	64.505,6	5,7	365,1	~ 0,00	-	-	64.870,8	5,7
	Navarra	47.358,3	4,6	9.132,0	0,9	4.893,1	0,5	61.383,4	5,9
	Ourense	493,8	0,1	37.049,5	5,1	7.488,2	1,0	45.031,5	6,2
	Pontevedra	-	-	3.667,5	0,8	1.768,3	0,4	5.435,8	1,2
Sevilla	175.016,7	12,5	-	-	-	-	175.016,7	12,5	
Tarragona	26.236,8	4,2	343,4	0,1	-	-	26.580,2	4,2	
Tenerife	421,2	0,2	-	-	-	-	421,2	0,2	
Valencia	43.027,4	4,0	341,4	~ 0,00	-	-	43.368,8	4,0	
Valladolid	453.161,2	55,9	4.968,7	0,6	-	-	458.130,0	56,5	
Zamora	286.359,4	27,1	4.643,0	0,4	22.221,2	2,1	313.223,6	29,7	
5 - 10	A Coruña	-	-	220,6	~ 0,00	2.504,2	0,3	2.724,8	0,3
	Alicante	39.994,3	6,9	13,2	~ 0,00	-	-	40.007,6	6,9
	Almería	37.222,2	4,2	0,9	~ 0,00	-	-	37.223,1	4,2
	Asturias	-	-	267,5	~ 0,00	2.838,1	0,3	3.105,6	0,3
	Badajoz	295.712,7	13,6	-	-	-	-	295.712,7	13,6
	Barcelona	-	-	941,7	0,1	126,0	~ 0,00	1.067,7	0,1
	Cáceres	207.365,8	10,4	4,4	~ 0,00	-	-	207.370,3	10,4
	Cádiz	33.356,7	4,5	-	-	-	-	33.356,7	4,5
	Cantabria	-	-	1.200,9	0,2	5.086,1	1,0	6.287,0	1,2
	Castellón	4.360,1	0,7	805,9	0,1	17,6	~ 0,00	5.183,5	0,8
	Córdoba	70.074,1	5,1	15,6	~ 0,00	-	-	70.089,7	5,1
	El Hierro	125,5	0,5	-	-	-	-	125,5	0,5
	Fuerteventura	22.106,1	13,3	-	-	-	-	22.106,1	13,3
	Girona	-	-	2.987,8	0,5	2.504,0	0,4	5.491,8	0,9
	Gran Canaria	3.752,0	2,4	-	-	-	-	3.752,0	2,4
	Granada	63.345,7	5,0	2.406,6	0,2	-	-	65.752,3	5,2
	Huelva	22.168,2	2,2	-	-	-	-	22.168,2	2,2
	Islas Baleares	33.400,6	6,7	-	-	-	-	33.400,6	6,7
	Jaén	26.937,5	2,0	88,6	~ 0,00	-	-	27.026,1	2,0
	La Gomera	201,4	0,5	-	-	-	-	201,4	0,5
	La Palma	100,6	0,1	-	-	-	-	100,6	0,1
	La Rioja	5.217,1	1,0	30.344,7	6,0	374,3	0,1	35.936,2	7,1
	Lanzarote	10.164,5	12,0	-	-	-	-	10.164,5	12,0
	León	28.521,3	1,8	101.296,5	6,5	903,0	0,1	130.720,8	8,4
	Lleida	22.603,8	1,9	41.290,8	3,4	255,2	~ 0,00	64.149,8	5,3
	Lugo	-	-	6.404,4	0,7	5.025,9	0,5	11.430,2	1,2
	Madrid	72.511,4	9,0	8.474,4	1,1	4,3	~ 0,00	80.990,1	10,1
	Málaga	14.750,5	2,0	-	-	-	-	14.750,5	2,0
	Murcia	68.567,9	6,1	1.590,6	0,1	-	-	70.158,5	6,2
	Navarra	50.168,5	4,8	9.667,2	0,9	3.533,6	0,3	63.369,2	6,1
	Ourense	12,0	~ 0,00	15.580,9	2,1	588,8	0,1	16.181,6	2,2
	Pontevedra	-	-	1.562,5	0,4	827,8	0,2	2.390,3	0,5
Sevilla	63.062,8	4,5	0,1	~ 0,00	-	-	63.062,9	4,5	
Tarragona	2.828,8	0,5	377,2	0,1	-	-	3.206,0	0,5	
Tenerife	565,0	0,3	-	-	-	-	565,0	0,3	
Valencia	23.808,4	2,2	121,1	~ 0,00	-	-	23.929,4	2,2	
Valladolid	129.849,9	16,0	1.778,8	0,2	-	-	131.628,7	16,2	
Zamora	167.728,5	15,9	2.789,7	0,3	29,7	~ 0,00	170.547,9	16,1	

INVENTARIO NACIONAL DE EROSION DE SUELOS

12.7.8. Erosión potencial (laminar y en regueros), 2011 (continuación)

Nivel erosivo (t. ha ⁻¹ .año ⁻¹)	Provincia	Capacidad climática de recuperación de la vegetación						Superficie geográfica	
		Baja		Media		Alta		Hectáreas	Porcentaje
		Hectáreas	Porcentaje	Hectáreas	Porcentaje	Hectáreas	Porcentaje		
10 - 25	A Coruña	-	-	1.182,5	0,2	19.788,7	2,5	20.971,2	2,6
	Alicante	62.975,5	10,8	236,1	~ 0,00	-	-	63.211,6	10,9
	Almería	81.932,8	9,3	27,3	~ 0,00	-	-	81.960,1	9,3
	Asturias	-	-	1.334,3	0,1	17.572,6	1,7	18.906,9	1,8
	Badajoz	489.331,3	22,5	-	-	-	-	489.331,3	22,5
	Barcelona	-	-	5.226,6	0,7	2.625,0	0,3	7.851,6	1,0
	Cáceres	416.248,6	21,0	32,8	~ 0,00	1,9	~ 0,00	416.283,2	21,0
	Cádiz	71.256,0	9,6	-	-	-	-	71.256,0	9,6
	Cantabria	-	-	2.744,8	0,5	16.468,8	3,1	19.213,5	3,6
	Castellón	22.695,1	3,4	10.329,2	1,6	780,0	0,1	33.804,4	5,1
	Córdoba	207.145,8	15,0	148,3	~ 0,00	-	-	207.294,1	15,1
	El Hierro	1.405,3	5,2	-	-	-	-	1.405,3	5,2
	Fuerteventura	31.681,5	19,1	-	-	-	-	31.681,5	19,1
	Girona	-	-	10.687,5	1,8	16.671,7	2,8	27.359,3	4,6
	Gran Canaria	8.510,8	5,5	-	-	-	-	8.510,8	5,5
	Granada	119.007,7	9,4	3.299,5	0,3	-	-	122.307,1	9,7
	Huelva	68.061,2	6,7	-	-	-	-	68.061,2	6,7
	Islas Baleares	103.495,3	20,7	-	-	-	-	103.495,3	20,7
	Jaén	96.926,3	7,2	1.102,0	0,1	-	-	98.028,3	7,3
	La Gomera	505,4	1,4	-	-	-	-	505,4	1,4
	La Palma	471,8	0,7	-	-	-	-	471,8	0,7
	La Rioja	7.627,5	1,5	49.558,8	9,8	1.978,6	0,4	59.164,8	11,7
	Lanzarote	13.794,5	16,3	-	-	-	-	13.794,5	16,3
	León	20.957,1	1,4	117.179,9	7,5	3.276,2	0,2	141.413,2	9,1
	Lleida	28.671,5	2,4	58.018,9	4,8	2.483,6	0,2	89.173,9	7,3
	Lugo	-	-	41.331,5	4,2	28.039,0	2,8	69.370,5	7,0
	Madrid	112.009,7	14,0	18.849,8	2,4	72,7	~ 0,00	130.932,1	16,3
	Málaga	33.357,5	4,6	-	-	-	-	33.357,5	4,6
	Murcia	202.137,1	17,9	7.144,1	0,6	-	-	209.281,3	18,5
	Navarra	67.743,1	6,5	32.352,8	3,1	17.418,0	1,7	117.513,9	11,3
	Ourense	115,1	~ 0,00	40.889,4	5,6	3.400,1	0,5	44.404,7	6,1
	Pontevedra	-	-	10.179,9	2,3	5.770,2	1,3	15.950,2	3,5
Sevilla	225.046,5	16,0	9,4	~ 0,00	-	-	225.055,8	16,0	
Tarragona	17.017,6	2,7	7.715,5	1,2	-	-	24.733,1	3,9	
Tenerife	3.818,4	1,9	-	-	-	-	3.818,4	1,9	
Valencia	97.896,7	9,1	704,9	0,1	-	-	98.601,5	9,1	
Valladolid	104.616,6	12,9	797,7	0,1	-	-	105.414,4	13,0	
Zamora	181.230,9	17,2	13.345,5	1,3	160,7	~ 0,00	194.737,1	18,4	
25 - 50	A Coruña	-	-	2.926,4	0,4	58.299,6	7,3	61.226,0	7,7
	Alicante	64.660,9	11,1	650,4	0,1	-	-	65.311,3	11,2
	Almería	111.029,6	12,7	154,5	~ 0,00	-	-	111.184,1	12,7
	Asturias	-	-	2.860,0	0,3	30.796,8	2,9	33.656,8	3,2
	Badajoz	388.214,7	17,8	-	-	-	-	388.214,7	17,8
	Barcelona	-	-	10.578,7	1,4	10.276,7	1,3	20.855,3	2,7
	Cáceres	345.526,8	17,4	245,6	~ 0,00	16,4	~ 0,00	345.788,9	17,4
	Cádiz	65.775,7	8,9	-	-	-	-	65.775,7	8,9
	Cantabria	-	-	3.121,6	0,6	24.128,5	4,5	27.250,1	5,1
	Castellón	19.833,2	3,0	20.441,2	3,1	2.569,3	0,4	42.843,7	6,5
	Córdoba	186.043,9	13,5	301,9	~ 0,00	-	-	186.345,8	13,5
	El Hierro	3.106,2	11,6	-	-	-	-	3.106,2	11,6
	Fuerteventura	20.532,5	12,4	-	-	-	-	20.532,5	12,4
	Girona	-	-	8.936,7	1,5	22.494,2	3,8	31.430,9	5,3
	Gran Canaria	10.746,1	6,9	-	-	-	-	10.746,1	6,9
	Granada	141.637,2	11,2	4.686,2	0,4	-	-	146.323,4	11,6
	Huelva	112.673,8	11,1	-	-	-	-	112.673,8	11,1
	Islas Baleares	68.537,5	13,7	-	-	-	-	68.537,5	13,7
	Jaén	147.165,7	10,9	2.899,3	0,2	-	-	150.065,0	11,1
	La Gomera	933,2	2,5	-	-	-	-	933,2	2,5
	La Palma	1.324,0	1,9	-	-	-	-	1.324,0	1,9
	La Rioja	7.162,7	1,4	36.368,6	7,2	4.124,3	0,8	47.655,6	9,5
	Lanzarote	8.207,6	9,7	-	-	-	-	8.207,6	9,7
	León	8.505,0	0,6	98.868,0	6,4	6.126,1	0,4	113.499,1	7,3
	Lleida	18.517,5	1,5	53.281,9	4,4	8.788,9	0,7	80.588,3	6,6
	Lugo	-	-	54.432,8	5,5	35.592,8	3,6	90.025,6	9,1
	Madrid	75.187,4	9,4	16.291,3	2,0	197,7	~ 0,00	91.676,4	11,4
	Málaga	31.432,9	4,3	-	-	-	-	31.432,9	4,3
	Murcia	127.686,6	11,3	5.427,1	0,5	-	-	133.113,7	11,8
	Navarra	45.413,8	4,4	36.599,0	3,5	23.651,6	2,3	105.664,4	10,2
	Ourense	438,1	0,1	60.579,8	8,3	8.772,8	1,2	69.790,7	9,6
	Pontevedra	-	-	22.525,0	5,0	7.969,0	1,8	30.494,0	6,8
Sevilla	168.725,5	12,0	29,4	~ 0,00	-	-	168.754,9	12,0	
Tarragona	35.905,6	5,7	21.385,0	3,4	-	-	57.290,6	9,1	
Tenerife	11.482,3	5,6	0,1	~ 0,00	-	-	11.482,4	5,6	
Valencia	107.753,8	10,0	2.011,4	0,2	-	-	109.765,2	10,2	
Valladolid	52.861,6	6,5	123,2	~ 0,00	-	-	52.984,7	6,5	
Zamora	95.486,8	9,0	17.239,2	1,6	372,2	~ 0,00	113.098,2	10,7	

INVENTARIO NACIONAL DE EROSION DE SUELOS

12.7.9. Erosión potencial (laminar y en regueros), 2011 (continuación)

Nivel erosivo (t. ha ⁻¹ .año ⁻¹)	Provincia	Capacidad climática de recuperación de la vegetación						Superficie geográfica	
		Baja		Media		Alta		Hectáreas	Porcentaje
		Hectáreas	Porcentaje	Hectáreas	Porcentaje	Hectáreas	Porcentaje		
50 - 100	A Coruña	-	-	4.678,8	0,6	106.804,4	13,4	111.483,2	14,0
	Alicante	73.234,6	12,6	785,5	0,1	-	-	74.020,1	12,7
	Almería	170.070,0	19,4	644,5	0,1	-	-	170.714,5	19,5
	Asturias	-	-	4.287,0	0,4	46.377,7	4,4	50.664,7	4,8
	Badajoz	320.614,5	14,7	-	-	-	-	320.614,5	14,7
	Barcelona	-	-	17.386,9	2,3	27.222,4	3,5	44.609,3	5,8
	Cáceres	276.470,2	13,9	1.155,2	0,1	63,9	- 0,00	277.689,3	14,0
	Cádiz	85.937,6	11,6	-	-	-	-	85.937,6	11,6
	Cantabria	-	-	4.582,5	0,9	42.590,7	8,0	47.173,2	8,9
	Castellón	21.545,5	3,3	30.098,9	4,5	5.829,8	0,9	57.474,2	8,7
	Córdoba	216.280,7	15,7	805,2	0,1	-	-	217.085,9	15,8
	El Hierro	5.308,7	19,8	-	-	-	-	5.308,7	19,8
	Fuerteventura	19.140,4	11,5	-	-	-	-	19.140,4	11,5
	Girona	-	-	8.838,6	1,5	28.207,9	4,8	37.046,6	6,3
	Gran Canaria	15.394,6	9,9	-	-	-	-	15.394,6	9,9
	Granada	176.676,8	14,0	8.063,8	0,6	-	-	184.740,6	14,6
	Huelva	153.410,4	15,2	0,6	- 0,00	-	-	153.411,0	15,2
	Islas Baleares	56.200,5	11,3	-	-	-	-	56.200,5	11,3
	Jaén	245.455,2	18,2	6.213,4	0,5	-	-	251.668,6	18,7
	La Gomera	1.932,6	5,2	-	-	-	-	1.932,6	5,2
	La Palma	3.208,3	4,5	-	-	-	-	3.208,3	4,5
	La Rioja	8.018,9	1,6	35.819,5	7,1	10.321,2	2,1	54.159,5	10,7
	Lanzarote	6.522,4	7,7	-	-	-	-	6.522,4	7,7
	León	3.126,8	0,2	107.117,1	6,9	16.319,7	1,1	126.563,6	8,1
	Lleida	16.268,4	1,3	67.588,3	5,6	29.163,3	2,4	113.020,1	9,3
	Lugo	-	-	53.433,7	5,4	36.711,9	3,7	90.145,6	9,1
	Madrid	67.691,8	8,4	19.847,9	2,5	389,0	0,1	87.928,7	11,0
	Málaga	46.763,5	6,4	-	-	-	-	46.763,5	6,4
	Murcia	131.185,0	11,6	5.827,5	0,5	-	-	137.012,5	12,1
	Navarra	36.702,6	3,5	44.632,0	4,3	36.377,1	3,5	117.711,6	11,3
	Ourense	1.393,0	0,2	82.862,5	11,4	18.504,2	2,5	102.759,7	14,1
	Pontevedra	-	-	41.738,6	9,3	17.819,0	4,0	59.557,6	13,3
Sevilla	174.835,4	12,5	154,5	- 0,00	-	-	174.989,9	12,5	
Tarragona	41.926,4	6,7	24.493,7	3,9	-	-	66.420,1	10,5	
Tenerife	24.055,0	11,8	4,0	- 0,00	-	-	24.059,0	11,8	
Valencia	147.100,7	13,6	3.990,8	0,4	-	-	151.091,5	14,0	
Valladolid	33.157,4	4,1	32,3	- 0,00	-	-	33.189,7	4,1	
Zamora	55.728,0	5,3	22.520,4	2,1	1.012,1	0,1	79.260,4	7,5	
100 - 200	A Coruña	-	-	5.526,8	0,7	132.989,6	16,7	138.516,4	17,4
	Alicante	76.497,1	13,2	825,7	0,1	-	-	77.322,8	13,3
	Almería	205.013,0	23,4	2.075,1	0,2	-	-	207.088,0	23,6
	Asturias	-	-	6.436,7	0,6	87.298,8	8,2	93.735,5	8,8
	Badajoz	221.250,1	10,2	-	-	-	-	221.250,1	10,2
	Barcelona	-	-	35.348,4	4,6	68.213,6	8,8	103.562,0	13,4
	Cáceres	202.308,5	10,2	4.128,5	0,2	200,6	- 0,00	206.637,6	10,4
	Cádiz	104.602,6	14,1	-	-	-	-	104.602,6	14,1
	Cantabria	-	-	5.242,9	1,0	74.834,7	14,1	80.077,6	15,1
	Castellón	35.521,8	5,4	53.175,7	8,0	12.989,7	2,0	101.687,3	15,3
	Córdoba	251.386,9	18,3	1.673,3	0,1	-	-	253.060,2	18,4
	El Hierro	6.788,2	25,3	-	-	-	-	6.788,2	25,3
	Fuerteventura	18.246,4	11,0	-	-	-	-	18.246,4	11,0
	Girona	-	-	11.761,6	2,0	41.736,3	7,1	53.497,9	9,1
	Gran Canaria	21.596,6	13,8	-	-	-	-	21.596,6	13,8
	Granada	201.677,0	16,0	13.063,3	1,0	-	-	214.740,3	17,0
	Huelva	177.746,9	17,6	9,5	- 0,00	-	-	177.756,4	17,6
	Islas Baleares	44.384,7	8,9	-	-	-	-	44.384,7	8,9
	Jaén	298.781,7	22,1	13.229,2	1,0	-	-	312.010,9	23,1
	La Gomera	3.870,5	10,5	-	-	-	-	3.870,5	10,5
	La Palma	6.545,1	9,2	-	-	-	-	6.545,1	9,2
	La Rioja	7.777,9	1,5	35.061,8	7,0	18.626,9	3,7	61.466,6	12,2
	Lanzarote	5.932,8	7,0	-	-	-	-	5.932,8	7,0
	León	1.131,2	0,1	124.605,6	8,0	46.509,7	3,0	172.246,5	11,1
	Lleida	12.504,4	1,0	85.623,6	7,0	77.444,5	6,4	175.572,5	14,4
	Lugo	-	-	57.184,3	5,8	52.682,9	5,4	109.867,2	11,2
	Madrid	69.069,2	8,6	23.375,5	2,9	978,2	0,1	93.423,0	11,6
	Málaga	81.914,4	11,2	-	-	-	-	81.914,4	11,2
	Murcia	135.741,4	12,0	6.682,9	0,6	-	-	142.424,3	12,6
	Navarra	23.532,0	2,3	45.383,2	4,4	53.233,1	5,1	122.148,3	11,8
	Ourense	3.113,1	0,4	89.982,4	12,4	29.667,2	4,1	122.762,6	16,9
	Pontevedra	-	-	58.491,9	13,0	30.437,7	6,8	88.929,6	19,8
Sevilla	196.439,5	14,0	494,3	- 0,00	-	-	196.933,8	14,0	
Tarragona	55.406,8	8,8	35.971,7	5,7	-	-	91.378,4	14,5	
Tenerife	44.249,0	21,8	54,7	- 0,00	-	-	44.303,7	21,8	
Valencia	183.072,1	17,0	5.384,5	0,5	-	-	188.456,6	17,5	
Valladolid	10.412,1	1,3	4,8	- 0,00	-	-	10.416,8	1,3	
Zamora	27.334,6	2,6	24.739,5	2,3	2.600,5	0,3	54.674,7	5,2	

INVENTARIO NACIONAL DE EROSION DE SUELOS

12.7.10. Erosión potencial (laminar y en regueros), 2011 (continuación)

Nivel erosivo (t. ha ⁻¹ .año ⁻¹)	Provincia	Capacidad climática de recuperación de la vegetación						Superficie geográfica	
		Baja		Media		Alta		Hectáreas	Porcentaje
		Hectáreas	Porcentaje	Hectáreas	Porcentaje	Hectáreas	Porcentaje		
> 200	A Coruña	-	-	15.107,6	1,9	407.321,8	51,2	422.429,4	53,1
	Alicante	148.362,9	25,5	3.639,6	0,6	-	-	152.002,5	26,1
	Almería	195.765,5	22,3	10.344,8	1,2	-	-	206.110,3	23,5
	Asturias	-	-	56.563,7	5,3	753.389,1	71,1	809.952,8	76,4
	Badajoz	126.806,4	5,8	-	-	-	-	126.806,4	5,8
	Barcelona	-	-	124.592,8	16,1	374.702,6	48,5	499.295,4	64,6
	Cáceres	223.260,0	11,2	97.561,4	4,9	3.528,1	0,2	324.349,5	16,3
	Cádiz	268.092,0	36,0	-	-	-	-	268.092,0	36,0
	Cantabria	-	-	27.647,2	5,2	276.410,5	51,9	304.057,7	57,1
	Castellón	128.965,1	19,4	205.716,6	31,0	44.299,1	6,7	378.980,8	57,1
	Córdoba	360.162,7	26,2	12.248,5	0,9	-	-	372.411,1	27,1
	El Hierro	9.717,0	36,2	-	-	-	-	9.717,0	36,2
	Fuerteventura	20.768,4	12,5	-	-	-	-	20.768,4	12,5
	Girona	-	-	45.372,1	7,7	341.359,8	57,8	386.732,0	65,4
	Gran Canaria	55.935,8	35,9	-	-	-	-	55.935,8	35,9
	Granada	401.503,6	31,7	29.378,5	2,3	-	-	430.882,1	34,1
	Huelva	326.924,3	32,3	223,9	- 0,00	-	-	327.148,2	32,3
	Islas Baleares	110.174,8	22,1	-	-	-	-	110.174,8	22,1
	Jaén	387.947,3	28,8	77.630,1	5,8	-	-	465.577,4	34,5
	La Gomera	18.613,7	50,3	-	-	-	-	18.613,7	50,3
	La Palma	52.784,2	74,5	-	-	-	-	52.784,2	74,5
	La Rioja	11.713,7	2,3	72.439,7	14,4	126.758,5	25,1	210.911,8	41,8
	Lanzarote	10.794,0	12,8	-	-	-	-	10.794,0	12,8
	León	645,4	- 0,00	247.722,2	15,9	285.665,2	18,3	534.032,8	34,3
	Lleida	7.574,3	0,6	186.182,5	15,3	384.622,7	31,6	578.379,5	47,5
	Lugo	-	-	262.685,2	26,7	294.442,7	29,9	557.127,9	56,5
	Madrid	73.054,1	9,1	65.875,3	8,2	8.902,8	1,1	147.832,1	18,4
	Málaga	439.898,8	60,2	-	-	-	-	439.898,8	60,2
	Murcia	316.493,6	28,0	27.482,4	2,4	-	-	343.976,0	30,4
	Navarra	16.603,0	1,6	100.039,5	9,6	315.509,3	30,4	432.151,9	41,6
	Ourense	9.685,8	1,3	187.390,2	25,8	111.227,4	15,3	308.303,4	42,4
	Pontevedra	-	-	145.724,9	32,4	83.913,0	18,7	229.638,0	51,1
	Sevilla	310.255,5	22,1	2.467,7	0,2	-	-	312.723,2	22,3
	Tarragona	194.864,5	30,9	134.376,3	21,3	-	-	329.240,7	52,2
Tenerife	103.082,5	50,7	346,3	0,2	-	-	103.428,8	50,8	
Valencia	381.714,6	35,3	12.205,8	1,1	-	-	393.920,3	36,5	
Valladolid	855,8	0,1	-	-	-	-	855,8	0,1	
Zamora	24.315,4	2,3	45.555,8	4,3	30.703,4	2,9	100.574,6	9,5	
Superficie Erosionable	A Coruña	-	-	29.972,7	3,8	737.145,0	92,7	767.117,7	96,5
	Alicante	513.594,9	88,3	6.152,8	1,1	-	-	519.747,7	89,4
	Almería	833.140,1	95,0	13.247,0	1,5	-	-	846.387,1	96,5
	Asturias	-	-	93.332,8	8,8	943.461,6	89,0	1.036.794,4	97,8
	Badajoz	2.108.575,8	96,9	-	-	-	-	2.108.575,8	96,9
	Barcelona	-	-	198.820,1	25,7	484.639,6	62,7	683.459,7	88,4
	Cáceres	1.812.327,9	91,2	112.900,1	5,7	9.765,4	0,5	1.934.993,4	97,4
	Cádiz	682.936,5	91,8	-	-	-	-	682.936,5	91,8
	Cantabria	-	-	53.600,0	10,1	458.093,6	86,1	511.693,5	96,2
	Castellón	242.143,6	36,5	327.972,7	49,5	67.191,7	10,1	637.307,9	96,1
	Córdoba	1.322.456,5	96,0	15.233,0	1,1	-	-	1.337.689,5	97,1
	El Hierro	26.471,9	98,5	-	-	-	-	26.471,9	98,5
	Fuerteventura	161.865,3	97,5	-	-	-	-	161.865,3	97,5
	Girona	-	-	101.604,9	17,2	460.427,2	77,9	562.032,0	95,1
	Gran Canaria	142.989,3	91,7	-	-	-	-	142.989,3	91,7
	Granada	1.168.662,4	92,4	63.515,5	5,0	-	-	1.232.177,9	97,4
	Huelva	936.075,2	92,4	234,0	- 0,00	-	-	936.309,2	92,4
	Islas Baleares	473.641,1	94,9	-	-	-	-	473.641,1	94,9
	Jaén	1.214.190,9	90,0	105.371,7	7,8	-	-	1.319.562,7	97,8
	La Gomera	36.479,3	98,7	-	-	-	-	36.479,3	98,7
	La Palma	69.465,9	98,1	-	-	-	-	69.465,9	98,1
	La Rioja	53.376,0	10,6	276.733,2	54,9	162.345,3	32,2	492.454,6	97,6
	Lanzarote	78.762,5	93,1	-	-	-	-	78.762,5	93,1
	León	142.029,9	9,1	993.341,0	63,8	383.118,2	24,6	1.518.489,0	97,5
	Lleida	117.092,8	9,6	570.788,8	46,9	508.352,0	41,8	1.196.233,5	98,3
	Lugo	-	-	500.340,4	50,8	471.650,4	47,9	971.990,8	98,6
	Madrid	533.350,5	66,4	157.797,0	19,7	12.345,8	1,5	703.493,2	87,6
	Málaga	686.251,2	93,9	-	-	-	-	686.251,2	93,9
	Murcia	1.046.317,2	92,5	54.519,8	4,8	-	-	1.100.837,0	97,3
	Navarra	287.521,2	27,7	277.805,6	26,7	454.615,8	43,8	1.019.942,6	98,2
	Ourense	15.250,9	2,1	514.334,7	70,7	179.648,7	24,7	709.234,3	97,5
	Pontevedra	-	-	283.890,4	63,2	148.505,0	33,0	432.395,4	96,2
	Sevilla	1.313.381,9	93,6	3.155,4	0,2	-	-	1.316.537,3	93,8
	Tarragona	374.186,4	59,4	224.662,7	35,6	-	-	598.849,1	95,0
Tenerife	187.673,5	92,3	405,1	0,2	-	-	188.078,6	92,5	
Valencia	984.373,5	91,1	24.759,8	2,3	-	-	1.009.133,3	93,4	
Valladolid	784.914,5	96,8	7.705,5	1,0	-	-	792.620,0	97,7	
Zamora	838.183,6	79,4	130.833,1	12,4	57.099,8	5,4	1.026.116,5	97,2	

INVENTARIO NACIONAL DE EROSION DE SUELOS

12.7.11. Erosión potencial (laminar y en regueros), 2011 (continuación)

Nivel erosivo (t. ha ⁻¹ .año ⁻¹)	Provincia	Capacidad climática de recuperación de la vegetación						Superficie geográfica		
		Baja		Media		Alta		Hectáreas	Porcentaje	
		Hectáreas	Porcentaje	Hectáreas	Porcentaje	Hectáreas	Porcentaje			
Láminas de agua superficiales y humedales	A Coruña	-	-	481,5	0,1	5.824,6	0,7	6.306,1	0,8	
	Alicante	10.472,6	1,8	39,4	~ 0,00	-	-	10.512,0	1,8	
	Almería	10.389,2	1,2	2,3	~ 0,00	-	-	10.391,5	1,2	
	Asturias	-	-	531,8	0,1	3.835,9	0,4	4.367,7	0,4	
	Badajoz	45.872,2	2,1	-	-	-	-	45.872,2	2,1	
	Barcelona	-	-	1.943,4	0,3	1.713,1	0,2	3.656,5	0,5	
	Cáceres	36.739,4	1,8	109,7	~ 0,00	3,7	~ 0,00	36.852,8	1,9	
	Cádiz	23.256,9	3,1	-	-	-	-	23.256,9	3,1	
	Cantabria	-	-	29,3	~ 0,00	7.513,6	1,4	7.542,9	1,4	
	Castellón	3.606,9	0,5	3.200,9	0,5	620,9	0,1	7.428,7	1,1	
	Córdoba	15.039,3	1,1	-	-	-	-	15.039,3	1,1	
	El Hierro	1,9	~ 0,00	-	-	-	-	-	~ 0,00	
	Fuerteventura	856,8	0,5	-	-	-	-	856,8	0,5	
	Girona	-	-	902,4	0,2	1.517,2	0,3	2.419,5	0,4	
	Gran Canaria	435,8	0,3	-	-	-	-	435,8	0,3	
	Granada	7.122,7	0,6	226,1	~ 0,00	-	-	7.348,8	0,6	
	Huelva	51.524,6	5,1	-	-	-	-	51.524,6	5,1	
	Islas Baleares	3.996,4	0,8	-	-	-	-	3.996,4	0,8	
	Jaén	12.293,3	0,9	299,0	~ 0,00	-	-	12.592,3	0,9	
	La Gomera	49,0	0,1	-	-	-	-	49,0	0,1	
	La Palma	36,3	0,1	-	-	-	-	36,3	0,1	
	La Rioja	466,6	0,1	1.275,0	0,3	663,0	0,1	2.404,6	0,5	
	Lanzarote	96,7	0,1	-	-	-	-	96,7	0,1	
	León	411,6	~ 0,00	2.766,6	0,2	4.014,4	0,3	7.192,7	0,5	
	Lleida	1.141,3	0,1	6.297,5	0,5	1.585,3	0,1	9.024,1	0,7	
	Lugo	-	-	3.336,7	0,3	1.437,3	0,2	4.774,0	0,5	
	Madrid	4.232,0	0,5	2.698,4	0,3	93,9	~ 0,00	7.024,3	0,9	
	Málaga	6.936,5	1,0	-	-	-	-	6.936,5	1,0	
	Murcia	5.794,2	0,5	5,4	~ 0,00	-	-	5.799,5	0,5	
	Navarra	2.169,5	0,2	1.182,6	0,1	494,1	0,1	3.846,1	0,4	
	Ourense	664,0	0,1	3.837,3	0,5	2.993,1	0,4	7.494,4	1,0	
	Pontevedra	-	-	1.752,3	0,4	998,6	0,2	2.750,9	0,6	
	Sevilla	32.742,1	2,3	-	-	-	-	32.742,1	2,3	
	Tarragona	8.582,3	1,4	836,4	0,1	-	-	9.418,8	1,5	
	Tenerife	82,3	~ 0,00	-	-	-	-	82,3	~ 0,00	
	Valencia	12.393,6	1,2	252,9	~ 0,00	-	-	12.646,4	1,2	
	Valladolid	1.475,2	0,2	13,4	~ 0,00	-	-	1.488,5	0,2	
	Zamora	14.277,1	1,4	1.668,1	0,2	587,6	0,1	16.532,8	1,6	
	Superficies artificiales	A Coruña	-	-	4.510,1	0,6	17.104,5	2,2	21.614,6	2,7
		Alicante	51.077,5	8,8	321,0	0,1	-	-	51.398,5	8,8
		Almería	20.478,7	2,3	231,3	~ 0,00	-	-	20.710,0	2,4
		Asturias	-	-	939,8	0,1	18.255,3	1,7	19.195,1	1,8
Badajoz		22.182,0	1,0	-	-	-	-	22.182,0	1,0	
Barcelona		-	-	62.296,3	8,1	23.423,3	3,0	85.719,7	11,1	
Cáceres		14.212,7	0,7	764,2	~ 0,00	-	-	14.976,9	0,8	
Cádiz		37.394,8	5,0	-	-	-	-	37.394,8	5,0	
Cantabria		-	-	186,9	~ 0,00	12.716,1	2,4	12.902,9	2,4	
Castellón		12.861,7	1,9	5.245,8	0,8	341,2	0,1	18.448,7	2,8	
Córdoba		24.349,6	1,8	52,5	~ 0,00	-	-	24.402,0	1,8	
El Hierro		398,2	1,5	-	-	-	-	398,2	1,5	
Fuerteventura		3.251,5	2,0	-	-	-	-	3.251,5	2,0	
Girona		-	-	9.200,5	1,6	17.336,8	2,9	26.537,3	4,5	
Gran Canaria		12.585,9	8,1	-	-	-	-	12.585,9	8,1	
Granada		24.759,0	2,0	410,0	~ 0,00	-	-	25.168,9	2,0	
Huelva		24.967,4	2,5	-	-	-	-	24.967,4	2,5	
Islas Baleares		21.528,6	4,3	-	-	-	-	21.528,6	4,3	
Jaén		17.054,7	1,3	399,4	~ 0,00	-	-	17.454,2	1,3	
La Gomera		447,7	1,2	-	-	-	-	447,7	1,2	
La Palma		1.330,7	1,9	-	-	-	-	1.330,7	1,9	
La Rioja		927,1	0,2	7.202,4	1,4	1.538,3	0,3	9.667,8	1,9	
Lanzarote		5.733,8	6,8	-	-	-	-	5.733,8	6,8	
León		2.908,3	0,2	25.906,9	1,7	3.588,1	0,2	32.403,3	2,1	
Lleida		3.724,0	0,3	5.895,1	0,5	2.380,4	0,2	11.999,5	1,0	
Lugo		-	-	5.742,8	0,6	3.112,0	0,3	8.854,8	0,9	
Madrid		81.831,3	10,2	9.386,4	1,2	1.034,1	0,1	92.251,8	11,5	
Málaga		37.479,5	5,1	-	-	-	-	37.479,5	5,1	
Murcia		24.555,2	2,2	68,5	~ 0,00	-	-	24.623,7	2,2	
Navarra		4.495,1	0,4	3.297,5	0,3	7.487,8	0,7	15.280,4	1,5	
Ourense		153,3	~ 0,00	7.104,6	1,0	3.352,0	0,5	10.609,9	1,5	
Pontevedra		-	-	3.751,6	0,8	10.553,2	2,4	14.304,8	3,2	
Sevilla		54.299,7	3,9	29,5	~ 0,00	-	-	54.329,3	3,9	
Tarragona		8.545,7	1,4	13.472,8	2,1	-	-	22.018,5	3,5	
Tenerife		15.275,5	7,5	-	-	-	-	15.275,5	7,5	
Valencia		57.214,3	5,3	1.614,7	0,2	-	-	58.829,0	5,4	
Valladolid		16.457,4	2,0	483,0	0,1	-	-	16.940,5	2,1	
Zamora		10.989,4	1,0	2.299,2	0,2	188,6	~ 0,00	13.477,1	1,3	

INVENTARIO NACIONAL DE EROSION DE SUELOS

12.7.12. Erosión potencial (laminar y en regueros), 2011 (conclusión)

Nivel erosivo (t . ha ⁻¹ .año ⁻¹)	Provincia	Capacidad climática de recuperación de la vegetación						Superficie geográfica	
		Baja		Media		Alta		Hectáreas	Porcentaje
		Hectáreas	Porcentaje	Hectáreas	Porcentaje	Hectáreas	Porcentaje		
Total	A Coruña	-	-	34.964,3	4,4	760.074,1	95,6	795.038,4	100,0
	Alicante	575.145,0	98,9	6.513,2	1,1	-	-	581.658,2	100,0
	Almería	864.008,0	98,5	13.480,6	1,5	-	-	877.488,6	100,0
	Asturias	-	-	94.804,4	9,0	965.552,8	91,1	1.060.357,1	100,0
	Badajoz	2.176.630,1	100,0	-	-	-	-	2.176.630,1	100,0
	Barcelona	-	-	263.059,9	34,0	509.776,0	66,0	772.835,9	100,0
	Cáceres	1.863.280,1	93,8	113.774,1	5,7	9.769,0	0,5	1.986.823,2	100,0
	Cádiz	743.588,2	100,0	-	-	-	-	743.588,2	100,0
	Cantabria	-	-	53.816,1	10,1	478.323,2	89,9	532.139,4	100,0
	Castellón	258.612,2	39,0	336.419,4	50,7	68.153,8	10,3	663.185,3	100,0
	Córdoba	1.361.845,4	98,9	15.285,4	1,1	-	-	1.377.130,9	100,0
	El Hierro	26.872,0	100,0	-	-	-	-	26.872,0	100,0
	Fuerteventura	165.973,6	100,0	-	-	-	-	165.973,6	100,0
	Girona	-	-	111.707,8	18,9	479.281,1	81,1	590.988,9	100,0
	Gran Canaria	156.011,0	100,0	-	-	-	-	156.011,0	100,0
	Granada	1.200.544,1	94,9	64.151,6	5,1	-	-	1.264.695,7	100,0
	Huelva	1.012.567,2	100,0	234,0	-0,00	-	-	1.012.801,2	100,0
	Islas Baleares	499.166,1	100,0	-	-	-	-	499.166,1	100,0
	Jaén	1.243.539,0	92,1	106.070,2	7,9	-	-	1.349.609,1	100,0
	La Gomera	36.976,0	100,0	-	-	-	-	36.976,0	100,0
	La Palma	70.833,0	100,0	-	-	-	-	70.833,0	100,0
	La Rioja	54.769,7	10,8	285.210,6	56,6	164.546,6	32,6	504.526,9	100,0
	Lanzarote	84.593,0	100,0	-	-	-	-	84.593,0	100,0
	León	145.349,8	9,3	1.022.014,6	65,6	390.720,7	25,1	1.558.085,1	100,0
	Lleida	121.958,0	10,0	582.981,4	47,9	512.317,7	42,1	1.217.257,0	100,0
	Lugo	-	-	509.419,8	51,7	476.199,7	48,3	985.619,5	100,0
	Madrid	619.413,8	77,2	169.881,8	21,2	13.473,8	1,7	802.769,4	100,0
	Málaga	730.667,1	100,0	-	-	-	-	730.667,1	100,0
	Murcia	1.076.666,6	95,2	54.593,7	4,8	-	-	1.131.260,3	100,0
	Navarra	294.185,8	28,3	282.285,6	27,2	462.597,7	44,5	1.039.069,1	100,0
	Ourense	16.068,2	2,2	525.276,6	72,2	185.993,7	25,6	727.338,5	100,0
	Pontevedra	-	-	289.394,3	64,4	160.056,8	35,6	449.451,0	100,0
	Sevilla	1.400.423,8	99,8	3.185,0	0,2	-	-	1.403.608,7	100,0
	Tarragona	391.314,5	62,1	238.971,9	37,9	-	-	630.286,3	100,0
	Tenerife	203.031,3	99,8	405,1	0,2	-	-	203.436,4	100,0
	Valencia	1.053.981,4	97,5	26.627,3	2,5	-	-	1.080.608,7	100,0
	Valladolid	802.847,1	99,0	8.201,9	1,0	-	-	811.049,0	100,0
	Zamora	863.450,1	81,8	134.800,4	12,8	57.875,9	5,5	1.056.126,4	100,0

INVENTARIO NACIONAL

12.7.13. ESTADOS EROSIVOS DEL SUELO: Superficies de zonas de erosión en cárcavas y barrancos según niveles de erosión laminar y en regueros, 2011

Nivel erosivo (t . ha ⁻¹ .año ⁻¹)	Provincia	Superficie erosionable (ha)	Superficie de erosión en cárcavas y barrancos		
			Hectáreas	Porcentaje ⁽¹⁾	
0-5	A Coruña	419.896,3	398,0	0,1	
	Alicante	266.807,5	1.410,9	0,5	
	Almería	404.577,5	21.582,9	5,3	
	Asturias	432.468,5	3.436,1	0,8	
	Badajoz	1.463.085,2	6.824,2	0,5	
	Barcelona	113.200,6	330,0	0,3	
	Cáceres	1.402.732,5	5.742,9	0,4	
	Cádiz	197.651,7	70,3	~ 0,00	
	Cantabria	186.815,0	741,2	0,4	
	Castellón	259.167,4	864,8	39,2	
	Córdoba	484.625,3	3.177,9	0,7	
	El Hierro	13.441,6	131,1	1,0	
	Fuerteventura	126.308,7	13.141,8	10,4	
	Girona	200.476,2	3.114,2	1,6	
	Gran Canaria	68.731,8	1.634,6	2,4	
	Granada	431.209,9	20.005,4	4,6	
	Huelva	699.343,2	13.512,8	1,9	
	Islas Baleares	288.215,1	1.842,8	0,6	
	Jaén	352.962,9	3.003,9	0,9	
	La Gomera	18.054,4	67,0	0,4	
	La Palma	15.789,3	96,1	0,6	
	La Rioja	229.656,5	9.558,1	4,2	
	Lanzarote	62.030,4	420,4	0,7	
	León	946.916,6	1.771,5	0,2	
	Lleida	450.174,0	1.588,9	24,1	
	Lugo	515.653,2	1.571,3	0,3	
	Madrid	480.705,6	6.564,5	1,4	
	Málaga	108.819,1	931,5	0,9	
	Murcia	513.232,7	70.438,4	13,7	
	Navarra	489.720,1	18.468,8	3,8	
	Ourense	532.588,4	4.910,5	0,9	
	Pontevedra	324.174,5	1.253,6	0,4	
	Sevilla	688.884,7	2.061,8	0,3	
	Tarragona	226.904,1	10.469,8	4,6	
	Tenerife	56.942,4	393,1	0,7	
	Valencia	506.454,3	2.719,8	0,5	
	Valladolid	719.808,1	906,9	0,1	
	Zamora	853.008,3	1.409,9	0,2	
	5-10	A Coruña	96.981,3	93,3	0,1
		Alicante	89.630,7	1.338,1	1,5
Almería		208.671,9	11.226,9	5,4	
Asturias		209.467,3	2.063,8	1,0	
Badajoz		308.457,0	2.075,1	0,7	
Barcelona		160.098,2	747,5	0,5	
Cáceres		212.118,8	3.578,9	1,7	
Cádiz		109.758,9	88,3	0,1	
Cantabria		119.734,5	769,9	0,6	
Castellón		175.413,9	844,1	38,3	
Córdoba		220.695,6	5.204,5	2,4	
El Hierro		5.517,7	89,1	1,6	
Fuerteventura		18.496,9	6.850,1	37,0	
Girona		108.687,6	2.129,1	2,0	
Gran Canaria		25.007,7	256,8	1,0	
Granada		240.207,8	13.831,7	5,8	
Huelva		112.238,8	4.223,6	3,8	
Islas Baleares		74.668,2	467,1	0,6	
Jaén		234.308,7	3.625,4	1,6	
La Gomera		8.452,0	29,6	0,4	
La Palma		12.782,3	0,2	~ 0,00	
La Rioja		94.593,5	3.599,3	3,8	
Lanzarote		5.336,6	511,4	9,6	
León		275.713,2	503,4	0,2	
Lleida		269.771,8	1.859,8	28,2	
Lugo		142.358,0	1.051,6	0,7	
Madrid		91.127,2	1.448,6	1,6	
Málaga		93.238,5	3.291,8	3,5	
Murcia		217.849,2	31.053,0	14,3	
Navarra		179.761,5	3.083,9	1,7	
Ourense		85.485,0	3.013,7	3,5	
Pontevedra		24.448,6	99,8	0,4	
Sevilla		227.370,1	1.553,6	0,7	
Tarragona		124.956,4	9.499,4	7,6	
Tenerife		50.701,0	296,8	0,6	
Valencia		221.571,1	2.046,1	0,9	
Valladolid		40.068,8	96,4	0,2	
Zamora		98.957,1	221,8	0,2	

⁽¹⁾ Los porcentajes están referidos a cada nivel erosivo

INVENTARIO NACIONAL

12.7.14. ESTADOS EROSIVOS DEL SUELO: Superficies de zonas de erosión en cárcavas y barrancos según niveles de erosión laminar y en regueros, 2010 (continuación)

Nivel erosivo (t . ha ⁻¹ .año ⁻¹)	Provincia	Superficie erosionable (ha)	Superficie de erosión en cárcavas y barrancos	
			Hectáreas	Porcentaje ⁽¹⁾
10-25	A Coruña	124.472,5	70,4	0,1
	Alicante	87.962,4	454,5	0,5
	Almería	163.845,4	4.713,5	2,9
	Asturias	224.647,8	1.345,3	0,6
	Badajoz	217.614,2	436,1	0,2
	Barcelona	221.604,5	817,6	0,4
	Cáceres	179.187,7	2.842,1	1,6
	Cádiz	187.004,4	165,0	0,1
	Cantabria	114.574,8	926,7	0,8
	Castellón	95.472,8	445,7	20,2
	Córdoba	279.602,5	4.612,9	1,7
	El Hierro	5.728,9	6,6	0,1
	Fuerteventura	13.269,5	4.120,6	31,1
	Girona	137.649,2	1.125,2	0,8
	Gran Canaria	34.285,9	143,4	0,4
	Granada	298.024,3	14.679,8	4,9
	Huelva	69.963,7	1.127,3	1,6
	Islas Baleares	64.836,4	323,4	0,5
	Jaén	289.600,7	3.022,2	1,0
	La Gomera	8.745,2	10,1	0,1
	La Palma	25.545,4	1,3	~ 0,00
	La Rioja	100.622,3	3.857,0	3,8
	Lanzarote	6.613,3	855,0	12,9
	León	228.757,3	285,6	0,1
	Lleida	284.458,4	2.480,8	37,6
	Lugo	156.781,3	1.238,3	0,8
	Madrid	76.577,8	792,0	1,0
	Málaga	181.970,4	5.649,3	3,1
	Murcia	199.535,9	30.315,1	15,2
	Navarra	191.636,7	2.189,9	1,1
	Ourense	55.371,5	1.558,0	2,8
	Pontevedra	39.473,1	48,2	0,1
Sevilla	181.861,7	533,1	0,3	
Tarragona	112.025,2	5.267,0	4,7	
Tenerife	59.742,3	401,2	0,7	
Valencia	164.091,0	1.390,9	0,9	
Valladolid	25.721,8	56,7	0,2	
Zamora	57.486,6	146,8	0,3	
25-50	A Coruña	66.410,6	17,6	~ 0,00
	Alicante	37.489,4	167,7	0,5
	Almería	45.584,1	693,6	1,5
	Asturias	80.608,5	217,1	0,3
	Badajoz	72.151,7	31,1	~ 0,00
	Barcelona	77.047,4	127,7	0,2
	Cáceres	78.101,0	998,6	1,3
	Cádiz	107.033,6	95,3	0,1
	Cantabria	35.506,0	34,3	0,1
	Castellón	33.225,9	16,9	0,8
	Córdoba	170.470,2	581,9	0,3
	El Hierro	1.636,0	-	-
	Fuerteventura	2.911,9	427,9	14,7
	Girona	65.474,3	183,8	0,3
	Gran Canaria	11.136,7	22,6	0,2
	Granada	128.492,5	3.679,6	2,9
	Huelva	31.253,4	145,1	0,5
	Islas Baleares	26.621,1	83,8	0,3
	Jaén	189.977,2	741,4	0,4
	La Gomera	736,5	0,4	0,1
	La Palma	11.317,4	4,6	~ 0,00
	La Rioja	44.077,8	1.621,2	3,7
	Lanzarote	3.182,0	385,1	12,1
	León	40.635,3	48,2	0,1
	Lleida	95.923,8	356,3	5,4
	Lugo	75.113,7	370,3	0,5
	Madrid	29.825,1	173,6	0,6
	Málaga	114.000,7	1.012,6	0,9
	Murcia	82.834,0	13.328,9	16,1
	Navarra	88.228,3	1.045,1	1,2
	Ourense	18.982,8	210,0	1,1
	Pontevedra	28.007,9	-	-
Sevilla	112.617,7	221,6	0,2	
Tarragona	61.301,5	818,6	1,3	
Tenerife	15.005,3	114,4	0,8	
Valencia	66.327,2	174,6	0,3	
Valladolid	6.153,2	32,3	0,5	
Zamora	11.133,9	14,4	0,1	

(1) Los porcentajes están referidos a cada nivel erosivo

INVENTARIO NACIONAL

12.7.115. ESTADOS EROSIVOS DEL SUELO: Superficies de zonas de erosión en cárcavas y barrancos según niveles de erosión laminar y en regueros, 2011 (continuación)

Nivel erosivo (t . ha ⁻¹ .año ⁻¹)	Provincia	Superficie erosionable (ha)	Superficie de erosión en cárcavas y barrancos	
			Hectáreas	Porcentaje ⁽¹⁾
50-100	A Coruña	36.788,3	9,6	~ 0,00
	Alicante	20.892,7	4.028,6	19,3
	Almería	17.874,1	182,2	1,0
	Asturias	54.432,1	27,9	0,1
	Badajoz	30.457,5	8,4	~ 0,00
	Barcelona	50.937,0	85,1	0,2
	Cáceres	33.720,7	108,7	0,3
	Cádiz	53.952,3	62,4	0,1
	Cantabria	29.546,1	3,3	~ 0,00
	Castellón	33.823,5	5,3	0,2
	Córdoba	117.162,2	385,8	0,3
	El Hierro	145,1	-	-
	Fuerteventura	523,1	70,7	13,5
	Girona	29.703,2	39,1	0,1
	Gran Canaria	3.040,1	1,4	0,1
	Granada	72.923,4	641,5	0,9
	Huelva	16.561,7	75,9	0,5
	Islas Baleares	12.906,9	15,9	0,1
	Jaén	148.643,8	40,0	~ 0,00
	La Gomera	464,5	-	-
	La Palma	2.636,2	0,9	~ 0,00
	La Rioja	18.451,9	523,4	2,8
	Lanzarote	1.438,6	229,2	15,9
	León	14.205,3	63,9	0,5
	Lleida	54.905,6	168,9	2,6
	Lugo	39.903,8	63,8	0,2
	Madrid	18.006,4	128,5	0,7
	Málaga	81.554,0	1.011,3	1,2
	Murcia	49.029,4	8.532,4	17,4
	Navarra	46.645,8	718,1	1,5
	Ourense	9.978,1	35,3	0,4
	Pontevedra	13.305,5	-	-
Sevilla	67.622,4	219,8	0,3	
Tarragona	43.197,4	617,9	1,4	
Tenerife	4.645,4	22,3	0,5	
Valencia	34.483,9	10,2	~ 0,00	
Valladolid	838,9	3,0	0,4	
Zamora	3.619,5	0,9	~ 0,00	
100-200	A Coruña	16.214,0	7,1	~ 0,00
	Alicante	11.492,9	30,6	0,3
	Almería	4.813,9	22,4	0,5
	Asturias	29.343,5	25,7	0,1
	Badajoz	11.960,4	0,9	~ 0,00
	Barcelona	39.430,8	45,0	0,1
	Cáceres	17.789,4	13,3	0,1
	Cádiz	20.380,7	36,8	0,2
	Cantabria	18.802,8	18,5	0,1
	Castellón	26.147,2	13,4	0,6
	Córdoba	50.801,9	210,6	0,4
	El Hierro	2,7	-	-
	Fuerteventura	201,7	33,4	16,6
	Girona	12.619,4	2,6	~ 0,00
	Gran Canaria	732,8	-	-
	Granada	40.277,2	255,6	0,6
	Huelva	5.303,7	9,1	0,2
	Islas Baleares	4.622,4	4,6	0,1
	Jaén	79.693,4	164,0	0,2
	La Gomera	26,6	-	-
	La Palma	1.160,5	0,1	~ 0,00
	La Rioja	4.435,1	135,5	3,1
	Lanzarote	156,4	17,3	11,1
	León	8.422,1	40,1	0,5
	Lleida	29.173,1	123,3	1,9
	Lugo	23.244,1	12,4	0,1
	Madrid	5.787,7	31,8	0,6
	Málaga	68.670,9	1.319,8	1,9
	Murcia	27.432,5	5.326,8	19,4
	Navarra	17.697,7	482,2	2,7
	Ourense	4.345,3	32,3	0,7
	Pontevedra	2.757,7	-	-
Sevilla	27.835,4	110,6	0,4	
Tarragona	22.623,9	684,1	3,0	
Tenerife	951,9	0,3	~ 0,00	
Valencia	12.732,0	29,4	0,2	
Valladolid	29,3	-	-	
Zamora	1.337,1	-	-	

(1) Los porcentajes están referidos a cada nivel erosivo

INVENTARIO NACIONAL

12.7.16. ESTADOS EROSIVOS DEL SUELO: Superficies de zonas de erosión en cárcavas y barrancos según niveles de erosión laminar y en regueros, 2011 (conclusión)

Nivel erosivo (t. ha ⁻¹ .año ⁻¹)	Provincia	Superficie erosionable (ha)	Superficie de erosión en cárcavas y barrancos		
			Hectáreas	Porcentaje ⁽¹⁾	
>200	A Coruña	6.437,2	12,2	0,2	
	Alicante	5.472,0	4,7	0,1	
	Almería	1.020,2	2,5	0,3	
	Asturias	5.826,5	9,4	0,2	
	Badajoz	4.849,9	-	-	
	Barcelona	21.141,3	12,7	0,1	
	Cáceres	11.343,2	4,8	- 0,00	
	Cádiz	7.154,9	10,4	0,2	
	Cantabria	6.714,4	42,4	0,6	
	Castellón	14.057,4	15,8	0,7	
	Córdoba	14.331,9	31,0	0,2	
	El Hierro	-	-	-	
	Fuerteventura	153,5	37,6	24,5	
	Girona	7.422,2	5,1	0,1	
	Gran Canaria	54,4	-	-	
	Granada	21.042,9	223,5	1,1	
	Huelva	1.644,7	0,6	- 0,00	
	Islas Baleares	1.771,0	2,5	0,1	
	Jaén	24.375,9	3,0	- 0,00	
	La Gomera	-	-	-	
	La Palma	235,0	-	-	
	La Rioja	617,6	15,9	2,6	
	Lanzarote	5,1	-	-	
	León	3.839,3	1,8	0,1	
	Lleida	11.826,9	26,5	0,4	
	Lugo	18.932,9	9,1	0,1	
	Madrid	1.463,5	2,7	0,2	
	Málaga	37.997,6	439,2	1,2	
	Murcia	10.923,5	2.033,8	18,6	
	Navarra	6.252,7	190,8	3,1	
	Ourense	2.483,1	0,8	- 0,00	
	Pontevedra	228,1	-	-	
	Sevilla	10.345,2	23,4	0,2	
	Tarragona	7.840,7	282,4	3,6	
	Tenerife	90,3	-	-	
	Valencia	3.473,9	3,8	0,1	
	Valladolid	-	-	-	
	Zamora	574,0	-	-	
	Superficie Erosionable	A Coruña	767.200,1	608,2	0,1
		Alicante	519.747,7	7.435,1	1,4
		Almería	846.387,1	38.423,9	4,5
Asturias		1.036.794,4	7.125,3	0,7	
Badajoz		2.108.575,8	9.375,8	0,4	
Barcelona		683.459,7	2.165,5	0,3	
Cáceres		1.934.993,4	13.289,3	0,7	
Cádiz		682.936,5	528,4	0,1	
Cantabria		511.693,5	2.536,3	0,5	
Castellón		637.307,9	2.205,9	100,0	
Córdoba		1.337.689,5	14.204,6	1,1	
El Hierro		26.471,9	226,9	0,9	
Fuerteventura		161.865,3	24.682,1	15,3	
Girona		562.032,0	6.598,9	1,2	
Gran Canaria		142.989,3	2.058,8	1,4	
Granada		1.232.177,9	53.317,1	4,3	
Huelva		936.309,2	19.094,5	2,0	
Islas Baleares		473.641,1	2.740,1	0,6	
Jaén		1.319.562,7	10.599,9	0,8	
La Gomera		36.479,3	107,0	0,3	
La Palma		69.465,9	103,2	0,2	
La Rioja		492.454,6	19.310,3	3,9	
Lanzarote		78.762,5	2.418,3	3,1	
León		1.518.489,0	2.714,4	0,2	
Lleida		1.196.233,5	6.604,4	0,6	
Lugo		971.987,0	4.316,7	0,4	
Madrid		703.493,2	9.141,6	1,3	
Málaga		686.251,2	13.655,4	2,0	
Murcia		1.100.837,0	161.028,3	14,6	
Navarra		1.019.942,6	26.178,6	2,6	
Ourense		709.234,3	9.760,6	1,4	
Pontevedra		432.395,4	1.401,6	0,3	
Sevilla		1.316.537,3	4.723,9	0,4	
Tarragona		598.849,1	27.639,3	4,6	
Tenerife		188.078,6	1.228,0	0,7	
Valencia		1.009.133,3	6.374,8	0,6	
Valladolid		792.620,0	1.095,3	0,1	
Zamora		1.026.116,5	1.793,8	0,2	

(1) Los porcentajes están referidos a cada nivel erosivo

INVENTARIO NACIONAL DE EROSION DE SUELOS

12.7.17. MOVIMIENTOS EN MASA: Superficies según potencialidad y tipología predominante, 2011

Tipología predominante	Provincia	Potencialidad										Superficie geográfica	
		Nula o muy baja		Baja o moderada		Media		Alta		Muy alta		Hectáreas	Porcentaje
		Hectáreas	Porcentaje	Hectáreas	Porcentaje	Hectáreas	Porcentaje	Hectáreas	Porcentaje	Hectáreas	Porcentaje		
Derrumbes en general	A Coruña	-	-	-	-	136.245,9	17,1	7.243,9	0,9	52,5	-0,00	143.542,2	18,1
	Alicante	-	-	-	-	143.853,8	24,7	10.385,1	1,8	1.701,0	0,3	155.939,9	26,8
	Almería	-	-	-	-	146.078,7	16,7	24.504,1	2,8	3.189,2	0,4	173.771,9	19,8
	Asturias	-	-	-	-	37.332,2	3,5	18.950,1	1,8	13.554,4	1,3	69.836,7	6,6
	Badajoz	-	-	-	-	123.592,9	5,7	25.880,7	1,2	2.255,8	0,1	151.729,4	7,0
	Barcelona	-	-	-	-	101.290,6	13,1	51.001,1	6,6	141,8	-0,00	152.433,4	19,7
	Cáceres	-	-	-	-	141.426,6	7,1	30.747,4	1,6	2.222,6	0,1	174.396,6	8,8
	Cádiz	-	-	-	-	57.560,2	7,7	12.981,5	1,7	8.314,2	1,1	78.855,9	10,6
	Cantabria	-	-	-	-	23.477,7	4,4	10.014,9	1,9	449,7	0,1	33.942,2	6,4
	Castellón	-	-	-	-	21.575,8	3,3	9.334,2	1,4	163,0	-0,00	31.063,0	4,7
	Córdoba	-	-	-	-	84.650,6	6,2	7.276,9	0,5	452,0	-0,00	92.379,5	6,7
	El Hierro	-	-	-	-	305,8	1,1	419,0	1,6	58,2	0,2	783,0	2,9
	Fuerteventura	-	-	-	-	14.843,1	8,9	3.861,0	2,3	13,6	-0,00	18.717,7	11,3
	Girona	-	-	-	-	147.855,1	25,0	73.061,8	12,4	98,4	-0,00	221.015,3	37,4
	Gran Canaria	-	-	-	-	5.573,8	3,6	4.538,0	2,9	865,3	0,6	10.977,1	7,0
	Granada	-	-	-	-	138.314,6	10,9	19.291,5	1,5	4.472,6	0,4	162.078,7	12,8
	Huelva	-	-	-	-	53.183,2	5,3	2.938,7	0,3	199,1	-0,00	56.321,0	5,6
	Islas Baleares	-	-	-	-	24.999,9	5,0	5.795,3	1,2	777,1	0,2	31.572,2	6,3
	Jaén	-	-	-	-	47.104,3	3,5	14.547,9	1,1	7.667,5	0,6	69.319,8	5,1
	La Gomera	-	-	-	-	3.303,0	8,9	855,5	2,3	955,2	2,6	5.113,7	13,8
	La Palma	-	-	-	-	325,5	0,5	1.237,6	1,8	1.216,8	1,7	2.779,8	3,9
	La Rioja	-	-	-	-	26.538,7	5,3	10.176,6	2,0	835,5	0,2	37.550,8	7,5
	Lanzarote	-	-	-	-	4.895,7	5,8	1.075,6	1,3	1,3	-0,00	5.972,5	7,1
	León	-	-	-	-	35.870,3	2,3	21.657,6	1,4	5.226,0	0,3	62.753,9	4,0
	Lleida	-	-	-	-	81.094,5	6,7	58.296,4	4,8	6.218,6	0,5	145.609,6	12,0
	Lugo	-	-	-	-	61.868,6	6,3	3.491,8	0,4	50,3	-0,00	65.410,6	6,6
	Madrid	-	-	-	-	62.727,1	7,8	9.332,3	1,2	2.974,7	0,4	75.186,4	9,4
	Málaga	-	-	-	-	49.088,7	6,7	48.934,3	6,7	5.847,9	0,8	103.870,9	14,2
	Murcia	-	-	-	-	119.808,5	10,6	10.007,1	0,9	4.131,6	0,4	133.947,1	11,8
	Navarra	-	-	-	-	6.329,3	0,6	5.168,8	0,5	455,9	-0,00	11.974,1	1,2
	Ourense	-	-	-	-	95.931,1	13,2	3.425,4	0,5	257,8	-0,00	99.615,4	13,7
	Pontevedra	-	-	-	-	82.694,3	18,4	3.358,4	0,8	35,8	-0,00	86.088,5	19,2
	Sevilla	-	-	-	-	68.952,0	4,9	4.419,8	0,3	1.788,7	0,1	75.160,5	5,4
	Tarragona	-	-	-	-	99.192,4	15,7	11.591,3	1,8	-	-	110.783,7	17,6
Tenerife	-	-	-	-	3.573,2	1,8	2.409,8	1,2	698,9	0,3	6.681,9	3,3	
Valencia	-	-	-	-	127.111,3	11,8	14.826,0	1,4	1.653,1	0,2	143.590,4	13,3	
Valladolid	-	-	-	-	7.775,5	1,0	80,4	-0,00	274,5	-0,00	8.130,4	1,0	
Zamora	-	-	-	-	59.468,6	5,6	14.331,8	1,4	1.103,3	0,1	74.903,7	7,1	
Deslizamientos	A Coruña	-	-	-	-	3.297,3	0,4	105,6	-0,00	-	-	3.402,9	0,4
	Alicante	-	-	-	-	8.341,4	1,4	94,1	-0,00	0,8	-0,00	8.436,2	1,5
	Almería	-	-	-	-	3.930,2	0,5	3,6	-0,00	-	-	3.933,8	0,5
	Asturias	-	-	-	-	331,5	-0,00	20,4	-0,00	0,1	-0,00	352,0	-0,00
	Badajoz	-	-	-	-	493,4	-0,00	1,7	-0,00	-	-	495,1	-0,00
	Barcelona	-	-	-	-	390,7	0,1	6,6	-0,00	-	-	397,2	0,1
	Cáceres	-	-	-	-	3,0	-0,00	26,2	-0,00	62,6	-0,00	91,8	-0,00
	Cádiz	-	-	-	-	7.963,6	1,1	40,8	-0,00	-	-	8.004,5	1,1
	Cantabria	-	-	-	-	3.788,4	0,7	98,8	-0,00	-	-	3.887,2	0,7
	Castellón	-	-	-	-	5,4	-0,00	-	-	-	-	5,4	-0,00
	Córdoba	-	-	-	-	3.262,1	0,2	63,5	-0,00	1,6	-0,00	3.327,1	0,2
	El Hierro	-	-	-	-	14,4	0,1	2,9	-0,00	-	-	17,2	0,1
	Fuerteventura	-	-	-	-	1.283,8	0,8	-	-	0,2	-0,00	1.284,0	0,8
	Girona	-	-	-	-	3.225,5	0,6	469,3	0,1	-	-	3.694,8	0,6
	Gran Canaria	-	-	-	-	473,3	0,3	51,6	-0,00	0,1	-0,00	525,1	0,3
	Granada	-	-	-	-	5.246,7	0,4	121,4	-0,00	1,4	-0,00	5.369,6	0,4
	Huelva	-	-	-	-	2.301,7	0,2	0,9	-0,00	-	-	2.302,7	0,2
	Islas Baleares	-	-	-	-	20.947,9	4,2	340,0	0,1	-	-	21.287,9	4,3
	Jaén	-	-	-	-	179,6	-0,00	12,1	-0,00	-	-	191,7	-0,00
	La Gomera	-	-	-	-	73,3	0,2	19,8	0,1	-	-	93,1	0,3
	La Palma	-	-	-	-	95,3	0,1	77,7	0,1	-	-	173,0	0,2
	La Rioja	-	-	-	-	2,8	-0,00	-	-	-	-	2,8	-0,00
	Lanzarote	-	-	-	-	107,7	0,1	-	-	-	-	107,7	0,1
	León	-	-	-	-	188,5	-0,00	16,0	-0,00	0,1	-0,00	204,5	-0,00
	Lleida	-	-	-	-	2,9	-0,00	54,3	-0,00	0,3	-0,00	57,4	-0,00
	Lugo	-	-	-	-	8.075,7	0,8	66,2	-0,00	540,1	0,1	8.681,9	0,9
	Madrid	-	-	-	-	347,0	-0,00	119,7	-0,00	60,2	-0,00	528,0	0,1
	Málaga	-	-	-	-	828,1	0,1	39,6	-0,00	3,3	-0,00	870,9	0,1
	Murcia	-	-	-	-	2.538,0	0,2	49,8	-0,00	1,9	-0,00	2.589,8	0,2
	Navarra	-	-	-	-	1.864,8	0,2	431,8	-0,00	0,1	-0,00	2.296,7	0,2
	Ourense	-	-	-	-	1.082,5	0,2	291,8	-0,00	263,8	-0,00	1.638,0	0,2
	Pontevedra	-	-	-	-	1.223,5	0,3	26,5	-0,00	-	-	1.250,1	0,3
	Sevilla	-	-	-	-	504,0	-0,00	-	-	1,3	-0,00	505,3	-0,00
	Tarragona	-	-	-	-	19.424,5	3,1	120,1	-0,00	-	-	19.544,6	3,1
Tenerife	-	-	-	-	2.289,9	1,1	26,1	-0,00	-	-	2.316,0	1,1	
Valencia	-	-	-	-	50.168,1	4,6	241,2	-0,00	-	-	50.409,3	4,7	
Valladolid	-	-	-	-	14,9	-0,00	0,8	-0,00	-	-	15,7	-0,00	
Zamora	-	-	-	-	1,4	-0,00	-	-	-	-	1,4	-0,00	

Los porcentajes están referidos a la superficie de la Provincia

INVENTARIO NACIONAL DE EROSION DE SUELOS

12.7.18. MOVIMIENTOS EN MASA: Superficies según potencialidad y tipología predominante, 2011 (continuación)

Tipología predominante	Provincia	Potencialidad										Superficie geográfica	
		Nula o muy baja		Baja o moderada		Media		Alta		Muy alta		Hectáreas	Porcentaje
		Hectáreas	Porcentaje	Hectáreas	Porcentaje	Hectáreas	Porcentaje	Hectáreas	Porcentaje	Hectáreas	Porcentaje		
Derrumbes en general y deslizamientos	A Coruña	-	-	-	-	255.050,3	32,1	165.878,5	20,9	16.231,4	2,0	437.160,3	55,0
	Alicante	-	-	-	-	93.136,4	16,0	146.888,7	25,2	33.973,6	5,8	273.998,7	47,1
	Almería	-	-	-	-	191.801,7	21,9	364.029,4	41,5	40.843,8	4,7	596.674,9	68,0
	Asturias	-	-	-	-	188.740,9	17,8	595.623,9	56,2	49.021,1	4,6	833.385,9	78,6
	Badajoz	-	-	-	-	529.847,0	24,3	41.096,5	1,9	3.190,6	0,2	574.134,1	26,4
	Barcelona	-	-	-	-	163.472,8	21,2	213.061,4	27,6	126,3	~ 0,00	376.660,4	48,7
	Cáceres	-	-	-	-	424.422,1	21,4	108.542,6	5,5	419,5	~ 0,00	533.384,2	26,9
	Cádiz	-	-	-	-	129.729,3	17,4	187.964,9	25,3	59.457,9	8,0	377.152,1	50,7
	Cantabria	-	-	-	-	147.408,8	27,7	220.745,2	41,5	10.971,5	2,1	379.125,5	71,3
	Castellón	-	-	-	-	274.459,6	41,4	135.241,1	20,4	3.589,2	0,5	413.289,9	62,3
	Córdoba	-	-	-	-	383.836,5	27,9	221.092,1	16,1	8.483,1	0,6	613.411,7	44,5
	El Hierro	-	-	-	-	13.790,6	51,3	7.462,8	27,8	104,5	0,4	21.357,9	79,5
	Fuerteventura	-	-	-	-	46.450,1	28,0	9.411,0	5,7	648,5	0,4	56.509,7	34,1
	Girona	-	-	-	-	10.831,2	1,8	232.583,3	39,4	3.509,2	0,6	246.923,7	41,8
	Gran Canaria	-	-	-	-	57.379,0	36,8	44.456,7	28,5	8.985,3	5,8	110.821,0	71,0
	Granada	-	-	-	-	370.156,5	29,3	373.892,6	29,6	140.373,1	11,1	884.422,2	69,9
	Huelva	-	-	-	-	384.233,6	37,9	263.783,0	26,0	18.486,2	1,8	666.502,7	65,8
	Jaén	-	-	-	-	481.600,2	35,7	274.636,2	20,4	14.672,7	1,1	770.909,0	57,1
	La Gomera	-	-	-	-	5.458,0	14,8	22.428,5	60,7	2.850,2	7,7	30.736,7	83,1
	La Palma	-	-	-	-	17.562,0	24,8	40.364,8	57,0	7.224,6	10,2	65.151,3	92,0
	La Rioja	-	-	-	-	147.339,3	29,2	29.220,2	5,8	363,8	0,1	178.923,3	35,1
	Lanzarote	-	-	-	-	18.188,0	21,5	4.087,5	4,8	113,0	0,1	22.388,5	26,5
	León	-	-	-	-	382.248,7	24,5	351.690,0	22,6	6.816,5	0,4	740.755,2	47,5
	Lleida	-	-	-	-	276.427,2	22,7	307.576,4	25,3	23.815,4	2,0	607.818,9	50,0
	Lugo	-	-	-	-	177.721,4	18,0	247.561,9	25,1	121.410,6	12,3	546.693,9	55,5
	Madrid	-	-	-	-	94.571,4	11,8	19.863,5	2,5	1.443,2	0,2	116.115,6	14,5
	Málaga	-	-	-	-	127.816,5	17,5	204.197,2	27,9	74.399,6	10,2	406.413,3	55,6
	Murcia	-	-	-	-	381.179,0	33,7	145.554,9	12,9	28.156,8	2,5	554.890,7	49,1
	Navarra	-	-	-	-	137.783,3	13,2	164.344,6	15,8	9.068,9	0,9	311.196,9	29,9
	Ourense	-	-	-	-	140.027,6	19,3	154.525,9	21,3	10.830,9	1,5	305.384,3	42,0
	Pontevedra	-	-	-	-	135.622,1	30,2	166.006,9	36,9	264,8	0,1	301.893,9	67,2
	Sevilla	-	-	-	-	341.096,8	24,3	124.054,6	8,8	15.664,4	1,1	480.815,8	34,3
	Tarragona	-	-	-	-	143.080,5	22,7	80.696,1	12,8	388,1	0,1	224.164,7	35,6
	Tenerife	-	-	-	-	101.337,3	49,8	60.702,0	29,8	5.871,9	2,9	167.911,2	82,5
	Valencia	-	-	-	-	341.032,2	31,6	170.455,9	15,8	7.861,4	0,7	519.349,5	48,1
	Valladolid	-	-	-	-	16.066,1	2,0	224,0	~ 0,00	800,0	0,1	17.090,1	2,1
	Zamora	-	-	-	-	163.283,5	15,5	34.825,0	3,3	1.869,2	0,2	199.977,7	18,9
Movimientos en masa poco probables	Alicante	-	-	49.229,5	8,5	-	-	-	-	-	-	49.229,5	8,5
	Almería	-	-	36.958,9	4,2	-	-	-	-	-	-	36.958,9	4,2
	Badajoz	131.872,9	6,1	1.167.839,9	53,7	41,4	~ 0,00	0,8	~ 0,00	0,7	~ 0,00	1.299.755,7	59,7
	Barcelona	-	-	30.828,1	4,0	25,0	~ 0,00	-	-	-	-	30.853,1	4,0
	Cáceres	95.860,0	4,8	1.061.836,1	53,5	46,0	~ 0,00	0,9	~ 0,00	0,4	~ 0,00	1.157.743,4	58,3
	Cádiz	-	-	81.094,5	10,9	-	-	-	-	-	-	81.094,5	10,9
	Cantabria	5,7	~ 0,00	20.574,3	3,9	-	-	-	-	-	-	20.580,0	3,9
	Castellón	28,2	~ 0,00	155.680,1	23,5	-	-	-	-	-	-	155.708,3	23,5
	Córdoba	150.866,8	11,0	347.173,6	25,2	-	-	-	-	-	-	498.040,4	36,2
	El Hierro	6,4	~ 0,00	4.307,3	16,0	0,1	~ 0,00	-	-	-	-	4.313,8	16,1
	Fuerteventura	5,8	~ 0,00	81.139,6	48,9	-	-	-	-	-	-	81.145,4	48,9
	Girona	-	-	483,9	0,1	20,1	~ 0,00	-	-	-	-	504,1	0,1
	Gran Canaria	103,8	0,1	20.543,6	13,2	2,3	~ 0,00	-	-	0,1	~ 0,00	20.649,8	13,2
	Granada	-	-	113.680,4	9,0	-	-	-	-	-	-	113.680,4	9,0
	Huelva	-	-	146.082,8	14,4	-	-	-	-	-	-	146.082,8	14,4
	Jaén	562,8	~ 0,00	182.367,6	13,5	-	-	-	-	-	-	182.930,4	13,6
	La Gomera	-	-	64,4	0,2	14,4	~ 0,00	0,3	~ 0,00	-	-	79,1	0,2
	La Palma	-	-	1.013,9	1,4	-	-	-	-	-	-	1.013,9	1,4
	Lanzarote	2,7	~ 0,00	50.015,8	59,1	0,5	~ 0,00	-	-	-	-	50.019,0	59,1
	León	-	-	596.860,4	38,3	-	-	-	-	-	-	596.860,4	38,3
	Lleida	408,6	~ 0,00	373.144,4	30,7	158,4	~ 0,00	3,5	~ 0,00	-	-	373.715,0	30,7
	Málaga	-	-	52.930,6	7,2	-	-	-	-	-	-	52.930,6	7,2
	Ourense	49,1	~ 0,00	295.971,4	40,7	-	-	-	-	-	-	296.020,5	40,7
	Pontevedra	-	-	43.162,9	9,6	-	-	-	-	-	-	43.162,9	9,6
Sevilla	-	-	460.509,4	32,8	-	-	-	-	-	-	460.509,4	32,8	
Tarragona	33,5	~ 0,00	137.297,5	21,8	-	-	-	-	-	-	137.331,0	21,8	
Tenerife	7,1	~ 0,00	10.985,8	5,4	4,0	~ 0,00	-	-	-	-	10.996,9	5,4	
Valencia	-	-	201.712,8	18,7	-	-	-	-	-	-	201.712,8	18,7	
Valladolid	-	-	709.000,5	87,4	-	-	-	-	-	-	709.000,5	87,4	
Zamora	81.372,4	7,7	662.726,0	62,8	-	-	-	-	-	-	744.098,4	70,5	

Los porcentajes están referidos a la superficie de la Provincia

INVENTARIO NACIONAL DE EROSION DE SUELOS

12.7.19. MOVIMIENTOS EN MASA: Superficies según potencialidad y tipología predominante, 2011 (continuación)

Tipología predominante	Provincia	Potencialidad										Superficie geográfica		
		Nula o muy baja		Baja o moderada		Media		Alta		Muy alta		Hectáreas	Porcentaje	
		Hectáreas	Porcentaje	Hectáreas	Porcentaje	Hectáreas	Porcentaje	Hectáreas	Porcentaje	Hectáreas	Porcentaje			
Flujos	Islas Baleares	-	-	-	-	5.635,5	1,1	81,9	-0,00	-	-	5.717,3	1,2	
	Pontevedra	-	-	-	-	-	-	-	-	-	-	-	-	
	Asturias	-	-	-	-	-	-	191,1	-0,00	240,3	-0,00	431,4	-0,00	
	Madrid	-	-	-	-	11.344,5	1,4	3.825,1	0,5	0,7	-0,00	15.201,5	1,9	
Derrumbes en general y flujos	Pontevedra	-	-	-	-	-	-	-	-	-	-	-	-	
	Islas Baleares	-	-	-	-	-	-	-	-	-	-	-	-	
	A Coruña	-	-	-	-	-	-	190,7	-0,00	-	-	190,7	-0,00	
	Alicante	-	-	-	-	9.014,5	1,6	9.533,9	1,6	643,5	0,1	19.192,0	3,3	
Deslizamientos y flujos	Almería	-	-	-	-	1.993,0	0,2	1.339,3	0,2	28,1	-0,00	3.360,4	0,4	
	Asturias	-	-	-	-	237,9	-0,00	3.533,4	0,3	618,1	0,1	4.389,4	0,4	
	Badajoz	-	-	-	-	379,3	-0,00	1.242,1	0,1	168,4	-0,00	1.789,8	0,1	
	Barcelona	-	-	-	-	4.699,6	0,6	34.600,8	4,5	13.156,0	1,7	52.456,4	6,8	
	Cádiz	-	-	-	-	-	-	1.535,2	0,2	1.127,4	0,2	2.662,5	0,4	
	Cantabria	-	-	-	-	24.760,7	4,7	43.136,6	8,1	254,3	0,1	68.151,7	12,8	
	Córdoba	-	-	-	-	13.797,9	1,0	37.562,4	2,7	881,5	0,1	52.241,9	3,8	
	Fuerteventura	-	-	-	-	3.609,9	2,2	8,8	-0,00	-	-	3.611,7	2,2	
	Girona	-	-	-	-	131,4	-0,00	19.115,5	3,2	8.427,2	1,4	27.674,1	4,7	
	Granada	-	-	-	-	10.206,5	0,8	14.173,8	1,1	601,3	0,1	24.981,5	2,0	
	Huelva	-	-	-	-	0,3	-0,00	-	-	-	-	0,3	-0,00	
	Islas Baleares	-	-	-	-	649,2	0,1	2.243,0	0,5	3.988,4	0,8	6.880,6	1,4	
	Jaén	-	-	-	-	483,2	-0,00	86,9	-0,00	-	-	570,2	0,1	
	La Gomera	-	-	-	-	0,1	-0,00	13,4	-0,00	8,6	-0,00	22,1	0,1	
	La Rioja	-	-	-	-	7.839,5	1,6	4.229,0	0,8	1.118,8	0,2	13.187,4	2,6	
	Lanzarote	-	-	-	-	274,5	0,3	0,3	-0,00	-	-	274,8	0,3	
	León	-	-	-	-	-	-	0,1	-0,00	9,4	-0,00	9,4	-0,00	
	Lleida	-	-	-	-	26.054,4	2,1	22.391,6	1,8	1.553,3	0,1	49.999,3	4,1	
	Lugo	-	-	-	-	14.361,9	1,5	758,2	0,1	-	-	15.120,1	1,5	
	Madrid	-	-	-	-	8.722,9	1,1	1.358,6	0,2	87,9	-0,00	10.190,2	1,3	
	Málaga	-	-	-	-	17,8	-0,00	876,4	0,1	1.599,5	0,2	2.493,8	0,3	
	Murcia	-	-	-	-	13.526,9	1,2	10.159,5	0,9	742,9	0,1	24.429,2	2,2	
	Ourense	-	-	-	-	1.503,6	0,2	262,1	-0,00	0,2	-0,00	1.765,9	0,3	
	Pontevedra	-	-	-	-	-	-	-	-	-	-	-	-	
	Sevilla	-	-	-	-	85.804,3	6,1	24.396,8	1,7	3.345,9	0,2	113.547,0	8,1	
	Tarragona	-	-	-	-	12.026,0	1,9	16.718,2	2,7	2.918,0	0,5	31.662,1	5,0	
	Tenerife	-	-	-	-	72,0	-0,00	99,9	0,1	0,7	-0,00	172,5	0,1	
	Zamora	-	-	-	-	1,2	-0,00	-	-	2,7	-0,00	3,9	-0,00	
	Complejos o mixtos	A Coruña	-	-	-	-	1.276,5	0,2	797,6	0,1	-	-	2.074,1	0,3
		Alicante	-	-	-	-	3.223,9	0,6	8.296,5	1,4	1.431,0	0,3	12.951,4	2,2
		Almería	-	-	-	-	1.205,5	0,1	15.792,0	1,8	14.689,5	1,7	31.687,1	3,6
		Asturias	-	-	-	-	4.859,2	0,4	38.494,9	3,6	55.901,6	5,3	99.056,6	9,3
		Badajoz	-	-	-	-	63.898,5	2,9	16.323,0	0,8	450,3	-0,00	80.671,8	3,7
		Barcelona	-	-	-	-	12.856,3	1,7	50.996,2	6,6	6.806,6	0,9	70.659,1	9,1
Cáceres		-	-	-	-	64.099,4	3,2	4.644,9	0,2	633,1	-0,00	69.377,4	3,5	
Cádiz		-	-	-	-	18.181,3	2,5	79.808,6	10,7	37.177,1	5,0	135.166,9	18,2	
Cantabria		-	-	-	-	1.714,0	0,3	3.542,5	0,7	750,6	0,1	6.007,0	1,1	
Castellón		-	-	-	-	17.084,5	2,6	19.904,6	3,0	252,3	-0,00	37.241,5	5,6	
Córdoba		-	-	-	-	23.148,1	1,7	34.552,3	2,5	20.588,4	1,5	78.288,9	5,7	
Fuerteventura		-	-	-	-	595,9	0,4	1,1	-0,00	-	-	596,9	0,4	
Girona		-	-	-	-	131,6	-0,00	45.683,9	7,7	16.404,6	2,8	62.220,1	10,5	
Gran Canaria		-	-	-	-	3,0	-0,00	2,1	-0,00	11,3	-0,00	16,4	-0,00	
Granada		-	-	-	-	5.836,7	0,5	22.039,6	1,7	13.769,4	1,1	41.645,6	3,3	
Huelva		-	-	-	-	12.440,5	1,2	40.166,7	4,0	12.492,5	1,2	65.099,7	6,4	
Islas Baleares		-	-	-	-	20.862,9	4,1	2.933,4	0,6	37,4	-0,00	23.833,7	4,7	
Jaén		-	-	-	-	177.446,7	13,2	103.232,6	7,7	14.962,3	1,1	295.641,6	21,9	
La Gomera		-	-	-	-	6,9	-0,00	111,0	0,3	316,7	0,9	434,6	1,2	
La Palma		-	-	-	-	-	-	99,9	0,1	248,0	0,4	347,8	0,5	
La Rioja		-	-	-	-	11.461,2	2,3	47.763,8	9,5	472,0	0,1	59.697,1	11,9	
León		-	-	-	-	15.130,1	1,0	81.301,6	5,2	21.473,9	1,4	117.905,6	7,6	
Lleida		-	-	-	-	1.274,8	0,1	14.313,4	1,2	3.445,2	0,3	19.033,4	1,6	
Lugo		-	-	-	-	0,1	-0,00	23.208,7	2,4	34.638,8	3,5	57.845,6	5,9	
Madrid		-	-	-	-	602,3	0,1	256,2	-0,00	32,2	-0,00	892,5	0,1	
Málaga		-	-	-	-	32.575,9	4,5	54.817,6	7,5	32.278,3	4,4	119.671,7	16,4	
Murcia		-	-	-	-	3.936,1	0,4	4.045,3	0,4	9,1	-0,00	7.990,5	0,7	
Navarra		-	-	-	-	106.031,3	10,2	152.625,6	14,7	18.304,6	1,8	276.861,4	26,7	
Ourense		-	-	-	-	4.080,3	0,6	729,9	0,1	0,1	-0,00	4.810,2	0,7	
Pontevedra		-	-	-	-	-	-	-	-	-	-	-	-	
Sevilla		-	-	-	-	83.641,1	6,0	74.486,5	5,3	27.871,8	2,0	185.999,4	13,3	
Tarragona		-	-	-	-	32.737,0	5,2	41.115,0	6,5	1.511,0	0,2	75.362,9	12,0	
Valencia		-	-	-	-	45.535,9	4,2	41.768,9	3,9	6.766,5	0,6	94.071,3	8,7	
Valladolid		-	-	-	-	53.404,3	6,6	4.655,5	0,6	323,4	-0,00	58.383,2	7,2	
Zamora	-	-	-	-	5.770,9	0,6	1.127,5	0,1	233,0	-0,00	7.131,4	0,7		

Los porcentajes están referidos a la superficie de la Provincia

INVENTARIO NACIONAL DE EROSION DE SUELOS

12.7.20 MOVIMIENTOS EN MASA: Superficies según potencialidad y tipología predominante, 2011 (continuación)

Tipología predominante	Provincia	Potencialidad										Superficie geográfica	
		Nula o muy baja		Baja o moderada		Media		Alta		Muy alta		Hectáreas	Porcentaje
		Hectáreas	Porcentaje	Hectáreas	Porcentaje	Hectáreas	Porcentaje	Hectáreas	Porcentaje	Hectáreas	Porcentaje		
Sin tipología	A Coruña	0,8	- 0,00	180.806,1	22,7	20,8	- 0,00	2,1	- 0,00	-	-	180.829,9	22,7
	Asturias	5,7	- 0,00	29.323,2	2,8	14,4	- 0,00	0,1	- 0,00	-	-	29.343,4	2,8
	Islas Baleares	2,5	- 0,00	178.471,8	35,8	3,9	- 0,00	-	-	-	-	178.478,2	35,8
	La Rioja	65,9	- 0,00	205.027,4	40,6	-	-	0,1	- 0,00	-	-	205.093,3	40,6
	Lugo	193,4	- 0,00	278.041,5	28,2	-	-	-	-	-	-	278.234,9	28,2
	Madrid	51.791,8	6,5	434.032,0	54,1	-	-	-	-	-	-	485.379,1	60,5
	Murcia	136,3	- 0,00	376.853,4	33,3	-	-	-	-	-	-	376.989,7	33,3
	Navarra	319,0	- 0,00	287.553,7	27,7	43.211,8	4,2	77.627,8	7,5	8.901,3	0,9	417.613,6	40,2
Superficie erosionable	A Coruña	0,8	- 0,00	180.806,1	22,7	395.890,8	49,8	174.218,5	21,9	16.283,9	2,1	767.200,1	96,5
	Alicante	-	-	49.229,5	8,5	257.570,0	44,3	175.198,4	30,1	37.749,9	6,5	519.747,7	89,4
	Almería	-	-	36.958,9	4,2	345.009,1	39,3	405.668,4	46,2	58.750,7	6,7	846.387,1	96,5
	Asturias	5,7	- 0,00	29.323,2	2,8	231.316,1	21,8	656.813,8	62,0	119.335,5	11,3	1.036.794,4	97,8
	Badajoz	131.872,9	6,1	1.167.839,9	53,7	718.252,4	33,0	84.544,8	3,9	6.065,8	0,3	2.108.575,8	96,9
	Barcelona	-	-	30.828,1	4,0	282.734,9	36,6	349.666,0	45,3	20.230,7	2,6	683.459,7	88,4
	Cáceres	95.860,0	4,8	1.061.836,1	53,5	629.997,0	31,7	143.962,1	7,3	3.338,2	0,2	1.934.993,4	97,4
	Cádiz	-	-	81.094,5	10,9	213.434,5	28,7	282.330,9	38,0	106.076,6	14,3	682.936,5	91,8
	Cantabria	5,7	- 0,00	20.574,3	3,9	201.149,6	37,8	277.537,9	52,2	12.426,1	2,3	511.693,5	96,2
	Castellón	28,2	- 0,00	155.680,1	23,5	313.125,3	47,2	164.479,9	24,8	3.994,5	0,6	637.307,9	96,1
	Córdoba	150.866,8	11,0	347.173,6	25,2	508.695,2	36,9	300.547,3	21,8	30.406,6	2,2	1.337.689,5	97,1
	El Hierro	6,4	- 0,00	4.307,3	16,0	14.110,8	52,5	7.884,7	29,3	162,7	0,6	26.471,9	98,5
	Fuerteventura	5,8	- 0,00	81.139,6	48,9	66.782,9	40,2	13.274,9	8,0	662,3	0,4	161.865,3	97,5
	Girona	-	-	483,9	0,1	162.194,9	27,4	370.913,7	62,8	28.439,4	4,8	562.032,0	95,1
	Gran Canaria	103,8	0,1	20.543,6	13,2	63.431,5	40,7	49.048,4	31,4	9.862,1	6,3	142.989,3	91,7
	Granada	-	-	113.680,4	9,0	529.761,0	41,9	429.518,8	34,0	159.217,7	12,6	1.232.177,9	97,4
	Huelva	-	-	146.082,8	14,4	452.159,3	44,6	306.889,3	30,3	31.177,8	3,1	936.309,2	92,4
	Islas Baleares	2,5	- 0,00	178.471,8	35,8	184.791,9	37,0	94.944,7	19,0	15.430,2	3,1	473.641,1	94,9
	Jaén	562,8	- 0,00	182.367,6	13,5	706.814,0	52,4	392.515,7	29,1	37.302,5	2,9	1.319.662,7	97,8
	La Gomera	-	-	64,4	0,2	8.855,8	24,0	23.428,4	63,4	4.130,7	11,2	36.479,3	98,7
	La Palma	-	-	1.013,9	1,4	17.982,8	25,4	41.779,9	59,0	8.689,3	12,3	69.465,9	98,1
	La Rioja	65,9	- 0,00	205.027,4	40,6	193.181,5	38,3	91.389,7	18,1	2.790,1	0,6	492.454,6	97,6
	Lanzarote	2,7	- 0,00	50.015,8	59,1	23.466,5	27,7	5.163,3	6,1	114,2	0,1	78.762,5	93,1
	León	-	-	596.860,4	38,3	433.437,5	27,8	454.665,2	29,2	33.525,9	2,2	1.518.489,0	97,5
	Lleida	408,6	- 0,00	373.144,4	30,7	385.012,2	31,6	402.635,5	33,1	35.032,8	2,9	1.196.233,5	98,3
	Lugo	193,4	- 0,00	278.041,5	28,2	262.027,6	26,6	275.086,8	27,9	156.637,7	15,9	971.987,0	98,6
	Madrid	51.791,8	6,5	434.032,0	54,1	178.315,2	22,2	34.755,3	4,3	4.599,0	0,6	703.493,2	87,6
	Málaga	-	-	52.930,6	7,2	210.326,9	28,8	308.865,1	42,3	114.128,6	15,6	686.251,2	93,9
	Murcia	136,3	- 0,00	376.853,4	33,3	520.988,5	46,1	169.816,6	15,0	33.042,2	2,9	1.100.837,0	97,3
	Navarra	319,0	- 0,00	287.553,7	27,7	295.220,5	28,4	400.118,7	38,5	36.730,8	3,5	1.019.942,6	98,2
	Ourense	49,1	- 0,00	295.971,4	40,7	242.625,0	33,4	159.236,0	21,9	11.352,7	1,6	709.234,3	97,5
	Pontevedra	-	-	43.162,9	9,6	219.540,0	48,9	169.391,8	37,7	300,7	0,1	432.395,4	96,2
	Sevilla	-	-	460.509,4	32,8	579.998,2	41,3	227.357,8	16,2	48.672,0	3,5	1.316.537,3	93,8
	Tarragona	33,5	- 0,00	137.297,5	21,8	306.460,4	48,6	150.240,6	23,8	4.817,1	0,8	598.849,1	95,0
	Tenerife	7,1	- 0,00	10.985,8	5,4	107.276,3	52,7	63.237,9	31,1	6.571,5	3,2	188.078,6	92,5
	Valencia	-	-	201.712,8	18,7	563.847,5	52,2	227.292,0	21,0	16.281,0	1,5	1.009.133,3	93,4
Valladolid	-	-	709.000,5	87,4	77.260,9	9,5	4.960,7	0,6	1.397,8	0,2	792.620,0	97,7	
Zamora	81.372,4	7,7	662.726,0	62,8	228.525,6	21,6	50.284,3	4,8	3.208,3	0,3	1.026.116,5	97,2	
Láminas de agua superficiales y humedales	A Coruña	-	-	-	-	-	-	-	-	-	-	6.282,2	0,8
	Alicante	-	-	-	-	-	-	-	-	-	-	10.512,0	1,8
	Almería	-	-	-	-	-	-	-	-	-	-	10.391,5	1,2
	Asturias	-	-	-	-	-	-	-	-	-	-	4.367,7	0,4
	Badajoz	-	-	-	-	-	-	-	-	-	-	45.872,2	2,1
	Barcelona	-	-	-	-	-	-	-	-	-	-	3.656,5	0,5
	Cáceres	-	-	-	-	-	-	-	-	-	-	36.852,8	1,9
	Cádiz	-	-	-	-	-	-	-	-	-	-	23.256,9	3,1
	Cantabria	-	-	-	-	-	-	-	-	-	-	7.542,9	1,4
	Castellón	-	-	-	-	-	-	-	-	-	-	7.428,7	1,1
	Córdoba	-	-	-	-	-	-	-	-	-	-	15.039,3	1,1
	El Hierro	-	-	-	-	-	-	-	-	-	-	1,9	- 0,00
	Fuerteventura	-	-	-	-	-	-	-	-	-	-	856,8	0,5
	Girona	-	-	-	-	-	-	-	-	-	-	2.419,5	0,4
	Gran Canaria	-	-	-	-	-	-	-	-	-	-	435,8	0,3
	Granada	-	-	-	-	-	-	-	-	-	-	7.348,8	0,6
	Huelva	-	-	-	-	-	-	-	-	-	-	51.524,6	5,1
	Islas Baleares	-	-	-	-	-	-	-	-	-	-	3.996,4	0,8
	Jaén	-	-	-	-	-	-	-	-	-	-	12.592,3	0,9
	La Gomera	-	-	-	-	-	-	-	-	-	-	49,0	0,1
	La Palma	-	-	-	-	-	-	-	-	-	-	36,3	0,1
	La Rioja	-	-	-	-	-	-	-	-	-	-	2.404,6	0,5
	Lanzarote	-	-	-	-	-	-	-	-	-	-	96,7	0,1
	León	-	-	-	-	-	-	-	-	-	-	7.192,7	0,5
	Lleida	-	-	-	-	-	-	-	-	-	-	9.024,1	0,7
	Lugo	-	-	-	-	-	-	-	-	-	-	4.805,5	0,5
	Madrid	-	-	-	-	-	-	-	-	-	-	7.024,3	0,9
	Málaga	-	-	-	-	-	-	-	-	-	-	6.936,5	1,0
	Murcia	-	-	-	-	-	-	-	-	-	-	5.799,5	0,5
	Navarra	-	-	-	-	-	-	-	-	-	-	3.846,1	0,4
	Ourense	-	-	-	-	-	-	-	-	-	-	7.494,4	1,0
	Pontevedra	-	-	-	-	-	-	-	-	-	-	2.750,9	0,6
Sevilla	-	-	-	-	-	-	-	-	-	-	32.742,1	2,3	
Tarragona	-	-	-	-	-	-	-	-	-	-	9.418,8	1,5	
Tenerife	-	-	-	-	-	-	-	-	-	-	82,3	- 0,00	
Valencia	-	-	-	-	-	-	-	-	-	-	12.646,4	1,2	
Valladolid	-	-	-	-	-	-	-	-	-	-	1.488,5	0,2	
Zamora	-	-	-	-	-	-	-	-	-	-	16.532,8	1,6	

Los porcentajes están referidos a la superficie de la Provincia

INVENTARIO NACIONAL DE EROSION DE SUELOS

12.7.21. MOVIMIENTOS EN MASA: Superficies según potencialidad y tipología predominante, 2011 (Conclusión)

Tipología predominante	Provincia	Potencialidad										Superficie geográfica			
		Nula o muy baja		Baja o moderada		Media		Alta		Muy alta		Hectáreas	Porcentaje		
		Hectáreas	Porcentaje	Hectáreas	Porcentaje	Hectáreas	Porcentaje	Hectáreas	Porcentaje	Hectáreas	Porcentaje				
Superficies artificiales	A Coruña	-	-	-	-	-	-	-	-	-	-	-	-	21.556,1	2,7
	Alicante	-	-	-	-	-	-	-	-	-	-	-	-	51.398,5	8,8
	Almería	-	-	-	-	-	-	-	-	-	-	-	-	20.710,0	2,4
	Asturias	-	-	-	-	-	-	-	-	-	-	-	-	19.195,1	1,8
	Badajoz	-	-	-	-	-	-	-	-	-	-	-	-	22.182,0	1,0
	Barcelona	-	-	-	-	-	-	-	-	-	-	-	-	85.719,7	11,1
	Cáceres	-	-	-	-	-	-	-	-	-	-	-	-	14.976,9	0,8
	Cádiz	-	-	-	-	-	-	-	-	-	-	-	-	37.394,8	5,0
	Cantabria	-	-	-	-	-	-	-	-	-	-	-	-	12.902,9	2,4
	Castellón	-	-	-	-	-	-	-	-	-	-	-	-	18.448,7	2,8
	Córdoba	-	-	-	-	-	-	-	-	-	-	-	-	24.402,0	1,8
	El Hierro	-	-	-	-	-	-	-	-	-	-	-	-	398,2	1,5
	Fuerteventura	-	-	-	-	-	-	-	-	-	-	-	-	3.251,5	2,0
	Girona	-	-	-	-	-	-	-	-	-	-	-	-	26.537,3	4,5
	Gran Canaria	-	-	-	-	-	-	-	-	-	-	-	-	12.585,9	8,1
	Granada	-	-	-	-	-	-	-	-	-	-	-	-	25.168,9	2,0
	Huelva	-	-	-	-	-	-	-	-	-	-	-	-	24.967,4	2,5
	Islas Baleares	-	-	-	-	-	-	-	-	-	-	-	-	21.528,6	4,3
	Jaén	-	-	-	-	-	-	-	-	-	-	-	-	17.454,2	1,3
	La Gomera	-	-	-	-	-	-	-	-	-	-	-	-	447,7	1,2
	La Palma	-	-	-	-	-	-	-	-	-	-	-	-	1.330,7	1,9
	La Rioja	-	-	-	-	-	-	-	-	-	-	-	-	9.667,8	1,9
	Lanzarote	-	-	-	-	-	-	-	-	-	-	-	-	5.733,8	6,8
	León	-	-	-	-	-	-	-	-	-	-	-	-	32.403,3	2,1
	Lleida	-	-	-	-	-	-	-	-	-	-	-	-	11.999,5	1,0
	Lugo	-	-	-	-	-	-	-	-	-	-	-	-	8.827,0	0,9
	Madrid	-	-	-	-	-	-	-	-	-	-	-	-	92.251,8	11,5
	Málaga	-	-	-	-	-	-	-	-	-	-	-	-	37.479,5	5,1
	Murcia	-	-	-	-	-	-	-	-	-	-	-	-	24.623,7	2,2
	Navarra	-	-	-	-	-	-	-	-	-	-	-	-	15.280,4	1,5
	Ourense	-	-	-	-	-	-	-	-	-	-	-	-	10.609,9	1,5
	Pontevedra	-	-	-	-	-	-	-	-	-	-	-	-	14.304,8	3,2
	Sevilla	-	-	-	-	-	-	-	-	-	-	-	-	54.329,3	3,9
	Tarragona	-	-	-	-	-	-	-	-	-	-	-	-	22.018,5	3,5
Tenerife	-	-	-	-	-	-	-	-	-	-	-	-	15.275,5	7,5	
Valencia	-	-	-	-	-	-	-	-	-	-	-	-	58.829,0	5,4	
Valladolid	-	-	-	-	-	-	-	-	-	-	-	-	16.940,5	2,1	
Zamora	-	-	-	-	-	-	-	-	-	-	-	-	13.477,1	1,3	
Total	A Coruña	0,8	0,0	180.806,1	22,7	395.890,8	49,8	174.218,5	21,9	16.283,9	2,1	795.038,4	100,0		
	Alicante	0,0	0,0	49.229,5	8,5	257.570,0	44,3	175.198,4	30,1	37.749,9	6,5	581.658,2	100,0		
	Almería	0,0	0,0	36.958,9	4,2	345.009,1	39,3	405.668,4	46,2	58.750,7	6,7	877.488,6	100,0		
	Asturias	5,7	0,0	29.323,2	2,8	231.316,1	21,8	656.813,8	62,0	119.335,5	11,3	1.060.357,1	100,0		
	Badajoz	131.872,9	6,1	1.167.839,9	53,7	718.252,4	33,0	84.544,8	3,9	6.065,8	0,3	2.176.630,1	100,0		
	Barcelona	0,0	0,0	30.828,1	4,0	282.734,9	36,6	349.666,0	45,3	20.230,7	2,6	772.835,9	100,0		
	Cáceres	95.860,0	4,8	1.061.836,1	53,5	629.997,0	31,7	143.962,1	7,3	3.338,2	0,2	1.986.823,2	100,0		
	Cádiz	0,0	0,0	81.094,5	10,9	213.434,5	28,7	282.330,9	38,0	106.076,6	14,3	743.588,2	100,0		
	Cantabria	5,7	0,0	20.574,3	3,9	201.149,6	37,8	277.537,9	52,2	12.426,1	2,3	532.139,4	100,0		
	Castellón	28,2	~ 0,00	155.680,1	23,5	313.125,3	47,2	164.479,9	24,8	3.994,5	0,6	663.185,3	100,0		
	Córdoba	150.866,8	11,0	347.173,6	25,2	508.695,2	36,9	300.547,3	21,8	30.406,6	2,2	1.377.130,9	100,0		
	El Hierro	6,4	0,0	4.307,3	16,0	14.110,8	52,5	7.884,7	29,3	162,7	0,6	26.872,0	100,0		
	Fuerteventura	5,8	~ 0,00	81.139,6	48,9	66.782,9	40,2	13.274,9	8,0	662,3	0,4	165.973,6	100,0		
	Girona	0,0	0,0	483,9	0,1	162.194,9	27,4	370.913,7	62,8	28.439,4	4,8	590.988,9	100,0		
	Gran Canaria	103,8	0,1	20.543,6	13,2	63.431,5	40,7	49.048,4	31,4	9.862,1	6,3	142.989,3	100,0		
	Granada	0,0	0,0	113.680,4	9,0	529.761,0	41,9	429.518,8	34,0	159.217,7	12,6	1.264.695,7	100,0		
	Huelva	0,0	0,0	146.082,8	14,4	452.159,3	44,6	306.889,3	30,3	31.177,8	3,1	1.012.801,2	100,0		
	Islas Baleares	2,5	0,0	178.471,8	35,8	184.791,9	37,0	94.944,7	19,0	15.430,2	3,1	499.166,1	100,0		
	Jaén	562,8	0,0	182.367,6	13,5	706.814,0	52,4	392.515,7	29,1	37.302,5	2,8	1.349.609,1	100,0		
	La Gomera	0,0	0,0	64,4	0,2	8.855,8	24,0	23.428,4	63,4	4.130,7	11,2	36.976,0	100,0		
	La Palma	0,0	0,0	1.013,9	1,4	17.982,8	25,4	41.779,9	59,0	8.689,3	12,3	70.833,0	100,0		
	La Rioja	65,9	0,0	205.027,4	40,6	193.181,5	38,3	91.389,7	18,1	2.790,1	0,6	504.526,9	100,0		
	Lanzarote	2,7	~ 0,00	50.015,8	59,1	23.466,5	27,7	5.163,3	6,1	114,2	0,1	84.593,0	100,0		
	León	0,0	0,0	596.860,4	38,3	433.437,5	27,8	454.665,2	29,2	33.525,9	2,2	1.558.085,1	100,0		
	Lleida	408,6	0,0	373.144,4	30,7	385.012,2	31,6	402.635,5	33,1	35.032,8	2,9	1.217.257,0	100,0		
	Lugo	193,4	0,0	278.041,5	28,2	262.027,6	26,6	275.086,8	27,9	156.637,7	15,9	985.619,5	100,0		
	Madrid	51.791,8	6,5	434.032,0	54,1	178.315,2	22,2	34.755,3	4,3	4.599,0	0,6	802.769,4	100,0		
	Málaga	0,0	0,0	52.930,6	7,2	210.326,9	28,8	308.865,1	42,3	114.128,6	15,6	730.667,1	100,0		
	Murcia	136,3	0,0	376.853,4	33,3	520.988,5	46,1	169.816,6	15,0	33.042,2	2,9	1.131.260,3	100,0		
	Navarra	319,0	0,0	287.553,7	27,7	295.220,5	28,4	400.118,7	38,5	36.730,8	3,5	1.039.069,1	100,0		
	Ourense	49,1	0,0	295.971,4	40,7	242.625,0	33,4	159.236,0	21,9	11.352,7	1,6	727.338,5	100,0		
	Pontevedra	0,0	0,0	43.162,9	9,6	219.540,0	48,9	169.391,8	37,7	300,7	0,1	449.451,0	100,0		
	Sevilla	0,0	0,0	460.509,4	32,8	579.998,2	41,3	227.357,8	16,2	48.672,0	3,5	1.403.608,7	100,0		
	Tarragona	33,5	0,0	137.297,5	21,8	306.460,4	48,6	150.240,6	23,8	4.817,1	0,8	630.286,3	100,0		
Tenerife	7,1	~ 0,00	10.985,8	5,4	107.276,3	52,7	63.237,9	31,1	6.571,5	3,2	203.436,4	100,0			
Valencia	0,0	0,0	201.712,8	18,7	563.847,5	52,2	227.292,0	21,0	16.281,0	1,5	1.080.608,7	100,0			
Valladolid	0,0	0,0	709.000,5	87,4	77.260,9	9,5	4.960,7	0,6	1.397,8	0,2	811.049,0	100,0			
Zamora	81.372,4	7,7	662.726,0	62,8	228.525,6	21,6	50.284,3	4,8	3.208,3	0,3	1.056.126,4	100,0			

Los porcentajes están referidos a la superficie de la Provincia

INVENTARIO NACIONAL DE EROSION DE SUELOS

12.7.22. RIESGO DE EROSIÓN EN CAUCES, 2011

Riesgo de erosión en cauces	Provincia	Superficie geográfica	
		Hectáreas	Porcentaje
Bajo	A Coruña	38.289,4	4,8
	Alicante	0,0	0,0
	Almería	0,0	0,0
	Asturias	0,0	0,0
	Badajoz	593.249,4	27,3
	Barcelona	-	-
	Cáceres	605.619,8	30,5
	Cádiz	166,5	0,0
	Cantabria	247,0	0,1
	Castellón	0,0	0,0
	Córdoba	302.411,1	22,0
	El Hierro	0,0	0,0
	Fuerteventura	0,0	0,0
	Girona	0,0	0,0
	Gran Canaria	0,0	0,0
	Granada	0,0	0,0
	Huelva	53.849,3	5,3
	Islas Baleares	27.719,9	5,6
	Jaén	0,0	0,0
	La Gomera	0,0	0,0
	La Palma	0,0	0,0
	La Rioja	493,6	0,1
	Lanzarote	0,0	0,0
	León	18.699,8	1,2
	Lleida	-	-
	Lugo	139.774,9	14,2
	Madrid	60.120,6	7,5
	Málaga	14.849,1	2,0
	Murcia	0,0	0,0
	Navarra	0,0	0,0
	Ourense	0,0	0,0
	Pontevedra	0,0	0,0
Sevilla	60.766,1	4,3	
Tarragona	0,0	0,0	
Tenerife	0,0	0,0	
Valencia	0,0	0,0	
Valladolid	345.258,3	42,6	
Zamora	481.245,6	45,6	
Medio	A Coruña	725.391,7	91,2
	Alicante	347.987,8	59,8
	Almería	556.264,8	63,4
	Asturias	118.732,3	11,2
	Badajoz	1.583.180,4	72,7
	Barcelona	283.742,7	36,7
	Cáceres	1.306.514,1	65,8
	Cádiz	343.105,1	46,1
	Cantabria	175.292,9	32,9
	Castellón	212.848,7	32,1
	Córdoba	915.351,3	66,5
	El Hierro	0,0	0,0
	Fuerteventura	165.973,6	100,0
	Girona	66.440,1	11,2
	Gran Canaria	67.189,2	43,1
	Granada	784.947,3	62,1
	Huelva	954.695,2	94,3
	Islas Baleares	370.971,3	74,3
	Jaén	919.031,1	68,1
	La Gomera	0,0	0,0
	La Palma	0,0	0,0
	La Rioja	450.137,8	89,2
	Lanzarote	84.593,0	100,0
	León	1.144.249,2	73,4
	Lleida	516.069,5	42,4
	Lugo	587.324,0	59,6
	Madrid	742.648,8	92,5
	Málaga	207.758,0	28,4
	Murcia	797.371,1	70,5
	Navarra	641.929,3	61,8
	Ourense	661.955,0	91,0
	Pontevedra	448.979,5	99,9
Sevilla	1.246.568,5	88,8	
Tarragona	376.518,1	59,7	
Tenerife	0,0	0,0	
Valencia	546.022,7	50,5	
Valladolid	465.790,6	57,4	
Zamora	574.096,2	54,4	

INVENTARIO NACIONAL DE EROSION DE SUELOS

12.7.23. RIESGO DE EROSIÓN EN CAUCES, 2011 (conclusión)

Riesgo de erosión en cauces	Provincia	Superficie geográfica	
		Hectáreas	Porcentaje
Alto	A Coruña	31.357,3	3,9
	Alicante	195.812,0	33,7
	Almería	321.223,8	36,6
	Asturias	941.624,8	88,8
	Badajoz	200,3	-0,00
	Barcelona	489.093,2	63,3
	Cáceres	74.689,2	3,8
	Cádiz	400.316,6	53,8
	Cantabria	356.599,5	67,0
	Castellón	450.336,6	67,9
	Córdoba	159.368,5	11,6
	El Hierro	26.872,0	100,0
	Fuerteventura	0,0	0,0
	Girona	520.469,1	88,1
	Gran Canaria	88.821,8	56,9
	Granada	467.765,2	37,0
	Huelva	4.256,7	0,4
	Islas Baleares	100.475,0	20,1
	Jaén	430.578,0	31,9
	La Gomera	32.986,3	89,2
	La Palma	49.640,8	70,1
	La Rioja	53.895,5	10,7
	Lanzarote	0,0	0,0
	León	385.136,1	25,4
	Lleida	701.187,5	57,6
	Lugo	258.520,6	26,2
	Madrid	0,0	0,0
	Málaga	454.261,3	62,2
	Murcia	333.889,2	29,5
	Navarra	393.049,7	37,8
	Ourense	65.383,5	9,0
	Pontevedra	471,5	0,1
	Sevilla	96.274,1	6,9
	Tarragona	253.768,3	40,3
	Tenerife	203.436,4	100,0
	Valencia	534.586,0	49,5
	Valladolid	0,0	0,0
	Zamora	784,6	0,1
Muy alto	A Coruña	0,0	0,0
	Alicante	37.858,4	6,5
	Almería	0,0	0,0
	Asturias	0,0	0,0
	Badajoz	-	-
	Barcelona	-	-
	Cáceres	-	-
	Cádiz	0,0	0,0
	Cantabria	0,0	0,0
	Castellón	0,0	0,0
	Córdoba	0,0	0,0
	El Hierro	0,0	0,0
	Fuerteventura	-	-
	Girona	4.079,7	0,7
	Gran Canaria	-	-
	Granada	11.983,2	1,0
	Huelva	0,0	0,0
	Islas Baleares	0,0	0,0
	Jaén	0,0	0,0
	La Gomera	3.899,7	10,8
	La Palma	21.192,2	28,9
	La Rioja	0,0	0,0
	Lanzarote	-	-
	León	0,0	0,0
	Lleida	-	-
	Lugo	0,0	0,0
	Madrid	0,0	0,0
	Málaga	53.798,6	7,4
	Murcia	0,0	0,0
	Navarra	4.090,1	0,4
	Ourense	0,0	0,0
	Pontevedra	0,0	0,0
	Sevilla	0,0	0,0
	Tarragona	0,0	0,0
	Tenerife	0,0	0,0
	Valencia	0,0	0,0
	Valladolid	0,0	0,0
	Zamora	0,0	0,0
Total	A Coruña	795.038,4	100,0
	Alicante	581.658,2	100,0
	Almería	877.488,6	100,0
	Asturias	1.060.357,1	100,0
	Badajoz	2.176.630,1	100,0
	Barcelona	772.835,9	100,0
	Cáceres	1.986.823,2	100,0
	Cádiz	743.588,2	100,0
	Cantabria	532.139,4	100,0
	Castellón	663.185,3	100,0
	Córdoba	1.377.130,9	100,0
	El Hierro	26.872,0	100,0
	Fuerteventura	165.973,6	100,0
	Girona	590.888,9	100,0
	Gran Canaria	156.011,0	100,0
	Granada	1.264.695,7	100,0
	Huelva	1.012.801,2	100,0
	Islas Baleares	499.166,1	100,0
	Jaén	1.349.609,1	100,0
	La Gomera	36.976,0	100,0
	La Palma	70.833,0	100,0
	La Rioja	504.526,9	100,0
	Lanzarote	84.593,0	100,0
	León	1.558.085,1	100,0
	Lleida	1.217.257,0	100,0
	Lugo	985.619,5	100,0
	Madrid	802.769,4	100,0
	Málaga	730.667,1	100,0
	Murcia	1.131.260,3	100,0
	Navarra	1.039.069,1	100,0
	Ourense	727.338,5	100,0
	Pontevedra	449.451,0	100,0
	Sevilla	1.403.608,7	100,0
	Tarragona	630.286,3	100,0
	Tenerife	203.436,4	100,0
	Valencia	1.080.608,7	100,0
	Valladolid	811.049,0	100,0
	Zamora	1.056.126,4	100,0

INVENTARIO NACIONAL DE EROSION DE SUELOS

12.7.24. RIESGO DE EROSIÓN EÓLICA, 2011

Riesgo de erosión eólica	Provincia	Superficie geográfica	
		Hectáreas	Porcentaje
Muy bajo	A Coruña	541.226,7	68,07
	Alicante	390.190,5	67,08
	Almería	729.588,9	83,15
	Asturias	1.036.794,4	97,78
	Badajoz	801.403,9	36,82
	Barcelona	636.207,8	82,33
	Cáceres	1.087.704,4	54,75
	Cádiz	447.018,6	60,11
	Cantabria	510.980,7	96,03
	Castellón	602.037,5	90,78
	Córdoba	1.018.736,4	73,98
	El Hierro	26.471,9	98,51
	Fuerteventura	93.585,1	56,38
	Girona	536.830,2	90,83
	Gran Canaria	136.950,8	87,78
	Granada	1.158.994,1	91,64
	Huelva	646.577,4	63,84
	Islas Baleares	203.292,4	40,73
	Jaén	1.173.741,9	86,98
	La Gomera	36.479,3	98,66
	La Palma	69.465,9	98,07
	La Rioja	377.859,0	74,89
	Lanzarote	46.237,8	54,66
	León	1.402.117,6	89,99
	Lleida	1.095.970,9	90,04
	Lugo	729.372,5	74,00
	Madrid	504.031,2	62,78
	Málaga	622.519,5	85,20
	Murcia	694.426,9	61,39
	Navarra	717.443,9	69,04
	Ourense	702.112,4	96,53
	Pontevedra	422.211,9	93,94
	Sevilla	568.244,2	40,49
	Tarragona	472.494,6	74,97
Tenerife	183.103,8	90,00	
Valencia	892.108,4	82,56	
Valladolid	129.803,1	16,00	
Zamora	568.087,8	53,79	
Bajo	A Coruña	224.083,8	28,19
	Alicante	118.120,9	20,31
	Almería	96.777,9	11,03
	Asturias	-	-
	Badajoz	1.080.694,2	49,65
	Barcelona	31.862,1	4,12
	Cáceres	800.067,0	40,27
	Cádiz	128.612,3	17,30
	Cantabria	712,8	0,13
	Castellón	35.270,4	5,32
	Córdoba	318.854,3	23,15
	El Hierro	-	-
	Fuerteventura	-	-
	Girona	23.910,8	4,05
	Gran Canaria	440,1	0,28
	Granada	73.183,8	5,79
	Huelva	148.319,3	14,64
	Islas Baleares	86.799,9	17,39
	Jaén	145.820,8	10,80
	La Gomera	-	-
	La Palma	-	-
	La Rioja	64.226,4	12,73
	Lanzarote	-	-
	León	116.371,5	7,47
	Lleida	99.844,0	8,20
	Lugo	236.011,8	23,94
	Madrid	199.462,0	24,85
	Málaga	57.705,9	7,90
	Murcia	368.719,7	32,59
	Navarra	128.100,7	12,33
	Ourense	7.121,9	0,98
	Pontevedra	10.183,4	2,27
	Sevilla	497.138,7	35,42
	Tarragona	121.826,1	19,33
Tenerife	4.089,4	2,01	
Valencia	114.670,5	10,61	
Valladolid	490.797,0	60,52	
Zamora	395.509,6	37,44	
Medio	A Coruña	1.003,4	0,13
	Alicante	11.185,1	1,92
	Almería	20.020,2	2,28
	Asturias	-	-
	Badajoz	226.477,7	10,40
	Barcelona	15.389,8	1,99
	Cáceres	47.222,0	2,38
	Cádiz	104.841,4	14,10
	Cantabria	-	-
	Castellón	-	-
	Córdoba	98,8	0,01
	El Hierro	-	-
	Fuerteventura	458,5	0,28
	Girona	1.291,0	0,22
	Gran Canaria	5.598,5	3,59
	Granada	-	-
	Huelva	141.412,5	13,96
	Islas Baleares	161.683,3	32,39
	Jaén	-	-
	La Gomera	-	-
	La Palma	-	-
	La Rioja	50.369,2	9,98
	Lanzarote	31.110,6	36,78
	León	-	-
	Lleida	418,6	0,03
	Lugo	6.602,7	0,67
	Madrid	-	-
	Málaga	6.025,7	0,82
	Murcia	37.690,4	3,33
	Navarra	166.745,5	16,05
	Ourense	-	-
	Pontevedra	-	-
	Sevilla	251.154,4	17,89
	Tarragona	4.528,3	0,72
Tenerife	885,4	0,44	
Valencia	2.354,5	0,22	
Valladolid	172.019,9	21,21	
Zamora	62.519,1	5,92	

INVENTARIO NACIONAL DE EROSION DE SUELOS

12.7.25. RIESGO DE EROSIÓN EÓLICA, 2011 (continuación)

Riesgo de erosión eólica	Provincia	Superficie geográfica	
		Hectáreas	Porcentaje
Alto	A Coruña	886,2	0,11
	Alicante	251,2	0,04
	Almería	-	-
	Asturias	-	-
	Badajoz	-	-
	Barcelona	-	-
	Cáceres	-	-
	Cádiz	2.464,3	0,33
	Cantabria	-	-
	Castellón	-	-
	Córdoba	-	-
	El Hierro	-	-
	Fuerteventura	32.572,4	19,63
	Girona	-	-
	Gran Canaria	-	-
	Granada	-	-
	Huelva	-	-
	Islas Baleares	21.865,4	4,38
	Jaén	-	-
	La Gomera	-	-
	La Palma	-	-
	La Rioja	-	-
	Lanzarote	1.414,2	1,67
	León	-	-
	Lleida	-	-
	Lugo	-	-
	Madrid	-	-
	Málaga	-	-
	Murcia	-	-
	Navarra	7.652,6	0,74
	Ourense	-	-
	Pontevedra	-	-
Sevilla	-	-	
Tarragona	-	-	
Tenerife	-	-	
Valencia	-	-	
Valladolid	-	-	
Zamora	-	-	
Muy alto	A Coruña	-	-
	Alicante	-	-
	Almería	-	-
	Asturias	-	-
	Badajoz	-	-
	Barcelona	-	-
	Cáceres	-	-
	Cádiz	-	-
	Cantabria	-	-
	Castellón	-	-
	Córdoba	-	-
	El Hierro	-	-
	Fuerteventura	35.249,3	21,23
	Girona	-	-
	Gran Canaria	-	-
	Granada	-	-
	Huelva	-	-
	Islas Baleares	-	-
	Jaén	-	-
	La Gomera	-	-
	La Palma	-	-
	La Rioja	-	-
	Lanzarote	-	-
	León	-	-
	Lleida	-	-
	Lugo	-	-
	Madrid	-	-
	Málaga	-	-
	Murcia	-	-
	Navarra	-	-
	Ourense	-	-
	Pontevedra	-	-
Sevilla	-	-	
Tarragona	-	-	
Tenerife	-	-	
Valencia	-	-	
Valladolid	-	-	
Zamora	-	-	

INVENTARIO NACIONAL DE EROSION DE SUELOS

12.7.26. RIESGO DE EROSIÓN EÓLICA, 2011 (continuación)

Riesgo de erosión eólica	Provincia	Superficie geográfica	Porcentaje	
Superficie Erosionable	A Coruña	767.200,12		96,50
	Alicante	519.747,70		89,35
	Almería	846.387,07		96,46
	Asturias	1.036.794,36		97,78
	Badajoz	2.108.575,80		96,87
	Barcelona	683.459,68		88,44
	Cáceres	1.934.993,40		97,40
	Cádiz	682.936,53		91,84
	Cantabria	511.693,52		96,16
	Castellón	637.307,92		96,10
	Córdoba	1.337.689,51		97,14
	El Hierro	26.471,91		98,51
	Fuerteventura	161.865,32		97,52
	Girona	562.032,02		95,10
	Gran Canaria	142.989,31		91,65
	Granada	1.232.177,88		97,43
	Huelva	936.309,19		92,44
	Islas Baleares	473.641,06		94,89
	Jaén	1.319.562,65		97,78
	La Gomera	36.479,29		98,66
	La Palma	69.465,93		98,07
	La Rioja	492.454,56		97,60
	Lanzarote	78.762,52		93,11
	León	1.518.489,04		97,46
	Lleida	1.196.233,52		98,27
	Lugo	971.987,00		98,61
	Madrid	703.493,23		87,63
	Málaga	686.251,16		93,92
	Murcia	1.100.837,03		97,31
	Navarra	1.019.942,59		98,16
	Ourense	709.234,25		97,51
	Pontevedra	432.395,36		96,21
	Sevilla	1.316.537,29		93,80
Tarragona	598.849,05		95,02	
Tenerife	188.078,56		92,45	
Valencia	1.009.133,31		93,39	
Valladolid	792.619,96		97,73	
Zamora	1.026.116,46		97,15	
Láminas de agua superficiales y humedales	A Coruña	6.282,19		0,79
	Alicante	10.512,03		1,81
	Almería	10.391,50		1,18
	Asturias	4.367,65		0,41
	Badajoz	45.872,21		2,11
	Barcelona	3.656,53		0,47
	Cáceres	36.852,83		1,85
	Cádiz	23.256,93		3,13
	Cantabria	7.542,92		1,42
	Castellón	7.428,68		1,12
	Córdoba	15.039,32		1,09
	El Hierro	1,87		0,01
	Fuerteventura	856,82		0,52
	Girona	2.419,54		0,41
	Gran Canaria	435,81		0,28
	Granada	7.348,83		0,58
	Huelva	51.524,58		5,09
	Islas Baleares	3.996,43		0,80
	Jaén	12.592,33		0,93
	La Gomera	48,98		0,13
	La Palma	36,33		0,05
	La Rioja	2.404,59		0,48
	Lanzarote	96,72		0,11
	León	7.192,68		0,46
	Lleida	9.024,06		0,74
	Lugo	4.805,50		0,49
	Madrid	7.024,33		0,88
	Málaga	6.936,46		0,95
	Murcia	5.799,53		0,51
	Navarra	3.846,14		0,37
	Ourense	7.494,38		1,03
	Pontevedra	2.750,91		0,61
	Sevilla	32.742,13		2,33
Tarragona	9.418,76		1,49	
Tenerife	82,33		0,04	
Valencia	12.646,42		1,17	
Valladolid	1.488,54		0,18	
Zamora	16.532,80		1,57	

INVENTARIO NACIONAL DE EROSION DE SUELOS

12.7.27. RIESGO DE EROSIÓN EÓLICA, 2011 (conclusión)

Riesgo de erosión eólica	Provincia	Superficie geográfica	
		Hectáreas	Porcentaje
Superficies artificiales	A Coruña	21.556,11	2,71
	Alicante	51.398,46	8,84
	Almería	20.710,01	2,36
	Asturias	19.195,11	1,81
	Badajoz	22.182,04	1,02
	Barcelona	85.719,66	11,09
	Cáceres	14.976,92	0,75
	Cádiz	37.394,76	5,03
	Cantabria	12.902,91	2,42
	Castellón	18.448,73	2,78
	Córdoba	24.402,02	1,77
	El Hierro	398,22	1,48
	Fuerteventura	3.251,47	1,96
	Girona	26.537,33	4,49
	Gran Canaria	12.585,88	8,07
	Granada	25.168,94	1,99
	Huelva	24.967,44	2,47
	Islas Baleares	21.528,62	4,31
	Jaén	17.454,15	1,29
	La Gomera	447,73	1,21
	La Palma	1.330,74	1,88
	La Rioja	9.667,76	1,92
	Lanzarote	5.733,76	6,78
	León	32.403,33	2,08
	Lleida	11.999,45	0,99
	Lugo	8.827,02	0,90
	Madrid	92.251,81	11,49
	Málaga	37.479,45	5,13
	Murcia	24.623,73	2,18
	Navarra	15.280,38	1,47
	Ourense	10.609,86	1,46
	Pontevedra	14.304,77	3,18
	Sevilla	54.329,28	3,87
Tarragona	22.018,52	3,49	
Tenerife	15.275,54	7,51	
Valencia	58.829,01	5,44	
Valladolid	16.940,47	2,09	
Zamora	13.477,13	1,28	
Total	A Coruña	795.038,42	100,00
	Alicante	581.658,19	100,00
	Almería	877.488,58	100,00
	Asturias	1.060.357,12	100,00
	Badajoz	2.176.630,05	100,00
	Barcelona	772.835,87	100,00
	Cáceres	1.986.823,15	100,00
	Cádiz	743.588,22	100,00
	Cantabria	532.139,35	100,00
	Castellón	663.185,33	100,00
	Córdoba	1.377.130,85	100,00
	El Hierro	26.872,00	100,00
	Fuerteventura	165.973,61	100,00
	Girona	590.988,89	100,00
	Gran Canaria	156.011,00	100,00
	Granada	1.264.695,65	100,00
	Huelva	1.012.801,21	100,00
	Islas Baleares	499.166,11	100,00
	Jaén	1.349.609,13	100,00
	La Gomera	36.976,00	100,00
	La Palma	70.833,00	100,00
	La Rioja	504.526,91	100,00
	Lanzarote	84.593,00	100,00
	León	1.558.085,05	100,00
	Lleida	1.217.257,03	100,00
	Lugo	985.619,52	100,00
	Madrid	802.796,37	100,00
	Málaga	730.667,07	100,00
	Murcia	1.131.260,29	100,00
	Navarra	1.039.069,11	100,00
	Ourense	727.338,49	100,00
	Pontevedra	449.451,04	100,00
	Sevilla	1.403.608,70	100,00
Tarragona	630.286,33	100,00	
Tenerife	203.436,43	100,00	
Valencia	1.080.608,74	100,00	
Valladolid	811.048,97	100,00	
Zamora	1.056.126,39	100,00	

INVENTARIO NACIONAL

12.8.1. ZONAS HÚMEDAS: Humedales incluidos en el IEZH (Comunidades Autónomas y provincias), 2011

Nota: Los datos actualizados pueden consultarse en el siguiente enlace

<http://www.magrama.gob.es/es/biodiversidad/temas/inventarios-nacionales/inventario-nacional-de-zonas-humedas/default.aspx>

INVENTARIO NACIONAL

12.9.1. ESTADO DE SALUD DE LOS BOSQUES: Frecuencia y porcentaje de agentes causantes de daños, 2010/2011

Causas de daños	Año 2010		Año 2011	
	Número	Porcentaje	Número	Porcentaje
Caza y ganado	11	0,3	8	0,3
Insectos	837	25,5	597	24,8
Hongos	296	9,0	228	9,5
Abióticos	1.063	32,4	758	31,5
Acción del hombre	243	7,4	218	9,1
Incendios	130	4,0	89	3,7
Otros	388	11,9	308	12,8
No identificados	310	9,5	199	8,3
TOTAL	3.278	100,0	2.405	100,0

Nota: - Los datos corresponden a los árboles con más del 25% de defoliación

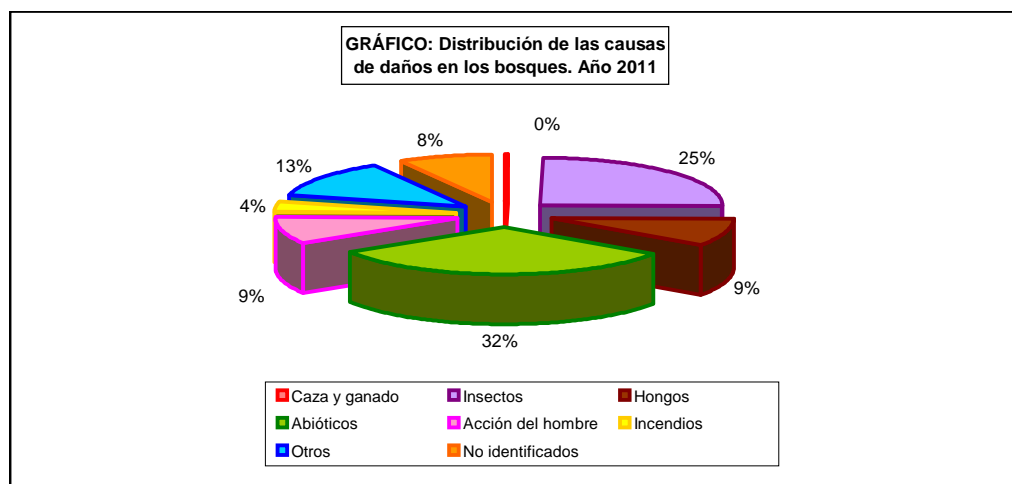
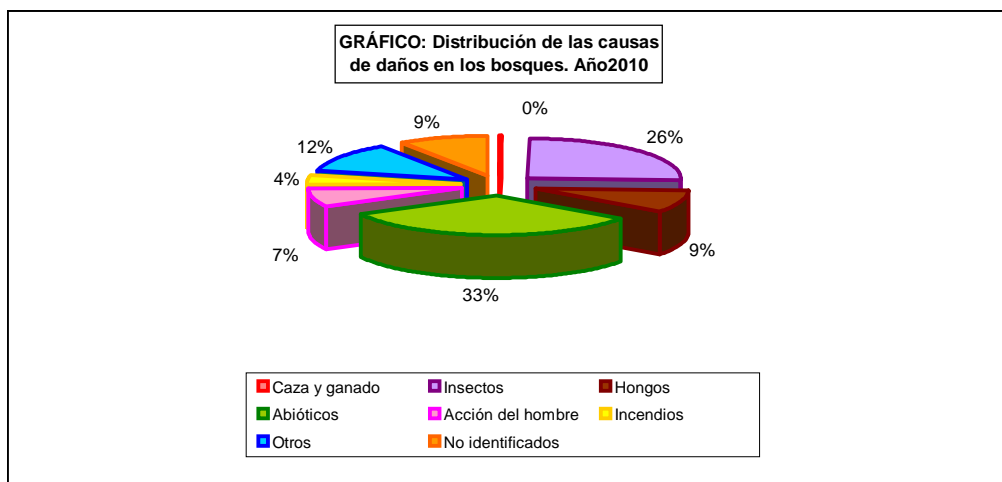

INVENTARIO NACIONAL

12.9.2. ESTADO DE SALUD DE LOS BOSQUES: Serie histórica de los daños

Año	1987	1988	1989	1990	1991	1992	1993	1994	1995	1996	1997	1998	1999
Nº de puntos de observación	322	388	457	447	436	462	460	456*	454	460	462	465	611
Nº de coníferas evaluadas	3.084	4.792	5.371	5.296	5.212	5.521	5.510	5.563	5.367	5.495	5.544	5.576	7.371
Nº de frondosas evaluadas	2.824	4.468	5.597	5.432	5.250	5.567	5.530	5.381	5.529	5.545	5.544	5.584	7.293
Nº Total de árboles evaluados	5.908	9.260	10.968	10.728	10.462	11.088	11.040	10.944	10.896	11.040	11.088	11.160	14.664
Defoliación en coníferas (%)													
Del 0% al 10% de la copa defoliada	67,9	71,1	77,9	77,8	67,8	55,6	49,9	43,9	32,8	33,1	38,9	39,1	41,0
Del 11% al 25% de la copa defoliada	21,5	21,2	17,7	17,7	24,9	30,9	35,4	37,0	49,1	48,9	49,6	48,0	49,2
Del 26% al 60% de la copa defoliada	9,9	6,2	2,9	2,9	5,2	11,0	11,7	13,0	14,9	13,5	8,8	9,1	7,2
Más del 60% de la copa defoliada	0,7	1,1	0,5	0,3	0,8	0,8	1,1	1,9	1,9	2,3	1,2	1,3	1,2
Muertos o desaparecidos	-	0,5	1,0	1,4	1,4	1,8	2,0	4,3	1,3	2,4	1,6	2,5	1,5
Defoliación de frondosas (%)													
Del 0% al 10% de la copa defoliada	58,8	65,7	75,4	78,9	60,7	45,7	39,7	32,9	24,8	25,3	28,4	34,2	31,7
Del 11% al 25% de la copa defoliada	26,0	26,8	19,9	16,3	31,9	43,1	48,9	47,5	46,6	54,0	55,8	51,4	52,2
Del 26% al 60% de la copa defoliada	14,5	5,7	2,9	3,3	5,3	8,1	8,3	13,1	22,8	16,6	12,1	10,1	12,8
Más del 60% de la copa defoliada	0,7	1,1	0,8	1,0	1,4	1,1	1,2	2,9	3,2	2,1	1,6	1,4	1,0
Muertos o desaparecidos	-	0,6	1,0	0,5	0,7	2,0	1,9	3,6	2,7	2,0	2,1	3,0	2,3
Defoliación en coníferas y frondosas(%)													
Del 0% al 10% de la copa defoliada	63,5	68,5	76,7	78,3	64,2	50,6	44,8	38,5	28,7	29,2	33,7	36,7	36,4
Del 11% al 25% de la copa defoliada	26,0	23,9	18,9	17,0	28,4	37,0	42,2	42,2	47,8	51,4	52,7	49,7	50,7
Del 26% al 60% de la copa defoliada	12,1	6,0	2,9	3,1	5,2	9,5	10,0	13,1	18,9	15,1	10,4	9,6	9,9
Más del 60% de la copa defoliada	0,7	1,1	0,7	0,6	1,1	1,0	1,1	2,4	2,6	2,2	1,4	1,3	1,1
Muertos o desaparecidos	-	0,5	1,0	0,9	1,1	1,9	1,9	4,0	2,0	2,2	1,8	2,7	1,9

* A partir del 1994 el número de puntos incluye los muestreados en Canarias

Año	2000	2001	2002	2003	2004	2005	2006	2007	2008	2009	2010	2011
Nº de puntos de observación	620	620	620	620	620	620	620	620	620	620	620	620
Nº de coníferas evaluadas	7.545	7.522	7.532	7.514	7.498	7.511	7.511	7.520	7.502	7.488	7.469	7.439
Nº de frondosas evaluadas	7.335	7.358	7.348	7.366	7.382	7.369	7.369	7.360	7.378	7.392	7.411	7.441
Nº Total de árboles evaluados	14.880	14.880	14.880	14.880	14.880	14.880	14.880	14.880	14.880	14.880	14.880	14.880
Defoliación en coníferas (%)												
Del 0% al 10% de la copa defoliada	38,1	33,8	28,7	27,0	27,5	20,4	21,2	22,2	23,5	21,6	21,4	23,7
Del 11% al 25% de la copa defoliada	49,9	54,6	55,7	58,9	58,5	60,2	60,0	62,0	63,6	63,5	62,5	63,1
Del 26% al 60% de la copa defoliada	7,3	8,6	12,2	11,5	10,2	16,2	15,5	12,9	10,7	11,9	12,8	10,3
Más del 60% de la copa defoliada	0,6	1,1	0,9	1,2	1,3	1,4	1,0	0,9	0,9	1,3	1,4	1,3
Muertos o desaparecidos	4,1	2,0	2,5	1,4	2,5	1,7	2,3	2,1	1,3	1,7	1,9	1,6
Defoliación de frondosas (%)												
Del 0% al 10% de la copa defoliada	28,3	23,9	19,5	18,3	20,4	13,5	13,1	13,7	15,9	13,9	24,3	28,1
Del 11% al 25% de la copa defoliada	55,9	61,7	63,2	62,6	63,6	63,2	62,5	66,8	65,7	65,4	61,1	60,1
Del 26% al 60% de la copa defoliada	13,0	10,9	14,3	14,9	13,5	19,9	20,9	16,3	15,7	16,8	11,1	9,1
Más del 60% de la copa defoliada	0,6	0,9	0,9	1,3	1,0	1,4	1,6	1,6	1,3	1,5	1,1	1,1
Muertos o desaparecidos	2,1	2,6	2,1	3,0	1,6	2,0	1,9	1,6	1,5	2,3	2,3	1,6
Defoliación en coníferas y frondosas(%)												
Del 0% al 10% de la copa defoliada	33,3	28,9	24,2	22,7	24,0	17,0	17,2	18,0	19,7	17,8	27,2	32,5
Del 11% al 25% de la copa defoliada	52,9	58,1	59,4	60,7	61,0	61,7	61,2	64,4	64,7	64,5	59,7	57,1
Del 26% al 60% de la copa defoliada	10,1	9,7	13,2	13,2	11,9	18,0	18,2	14,6	13,1	14,3	9,5	8,0
Más del 60% de la copa defoliada	0,6	1,0	0,9	1,2	1,1	1,4	1,3	1,2	1,1	1,4	0,9	0,8
Muertos o desaparecidos	3,1	2,3	2,3	2,2	2,0	1,9	2,1	1,8	1,4	2,0	2,8	1,6

* A partir del 1994 el número de puntos incluye los muestreados en Canarias

INVENTARIO NACIONAL

12.9.2. ESTADO DE SALUD DE LOS BOSQUES: Gráficos de evolución de los daños

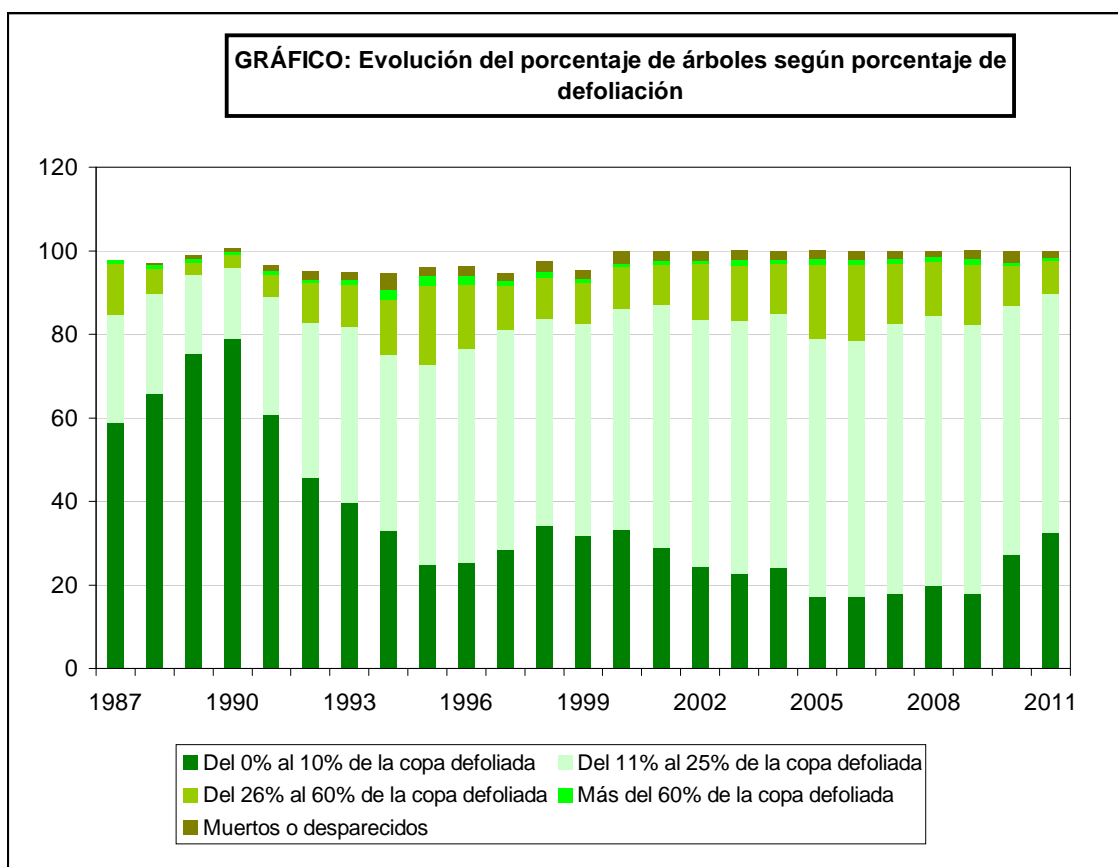
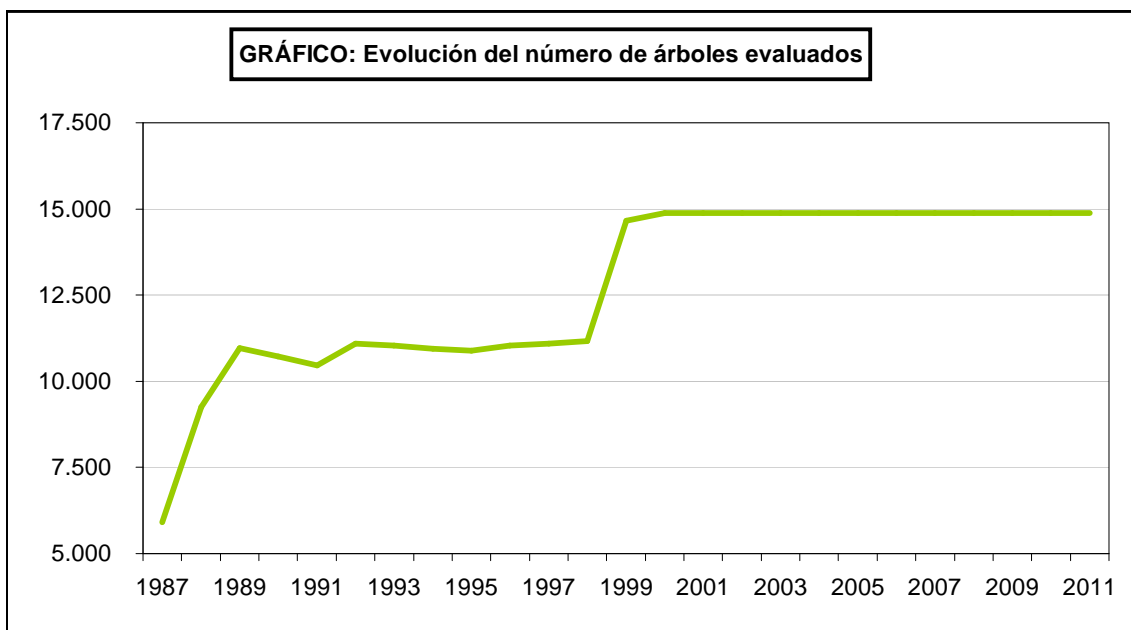

INVENTARIO NACIONAL

12.9.3. ESTADO DE SALUD DE LOS BOSQUES: Porcentaje de defoliación en España, UE y Europa, 2009-2010 y 2010-2011

	2009			2010
	España	UE	Europa	España
Nº de puntos de observación	620	5.104	7.193	620
Nº de coníferas evaluadas	7.488	48.689	76.036	7.469
Nº de frondosas evaluadas	7.392	42.610	60.742	7.441
Total	14.880	91.299	136.778	14.880
Defoliación en coníferas (%)				
0% al 10% de la copa	21,6	33,0	37,7	27,2
11% al 25% de la copa	63,5	45,0	44,0	59,7
> 25%	14,9	22,1	18,3	13,1
Defoliación en frondosas (%)				
0% al 10% de la copa	13,9	27,4	33,7	21,4
11% al 25% de la copa	65,4	46,9	43,9	62,5
> 25%	20,7	25,7	22,4	16,1
Defoliación en coníferas y frondosas (%)				
0% al 10% de la copa	17,8	30,4	35,9	24,3
11% al 25% de la copa	64,5	45,9	43,9	61,1
> 25%	17,8	23,7	20,2	14,6

En UE y Europa no están incluidos los puntos de observación de las Islas Canarias

Fuente datos UE y Europa: Forest Condition in Europe. 2007 Technical Report of ICP Forests

	2010			2011
	España	UE	Europa	España
Nº de puntos de observación	620	5.455	7.503	620
Nº de coníferas evaluadas	7.469	54.400	80.709	7.439
Nº de frondosas evaluadas	7.411	45.623	64.015	7.441
Total	14.880	100.023	144.724	14.880
Defoliación en coníferas (%)				
0% al 10% de la copa	27,2	35,5	38,8	32,5
11% al 25% de la copa	59,7	43,7	43,6	57,1
> 25%	13,1	20,8	17,6	10,4
Defoliación en frondosas (%)				
0% al 10% de la copa	21,4	28,5	34,2	23,7
11% al 25% de la copa	62,5	46,5	43,9	63,1
> 25%	16,1	25,0	21,9	13,2
Defoliación en coníferas y frondosas (%)				
0% al 10% de la copa	24,3	32,3	36,8	28,1
11% al 25% de la copa	61,1	45,0	43,7	60,1
> 25%	14,6	22,7	19,5	11,8

En UE y Europa no están incluidos los puntos de observación de las Islas Canarias

Fuente datos UE y Europa: Forest Condition in Europe. 2007 Technical Report of ICP Forests

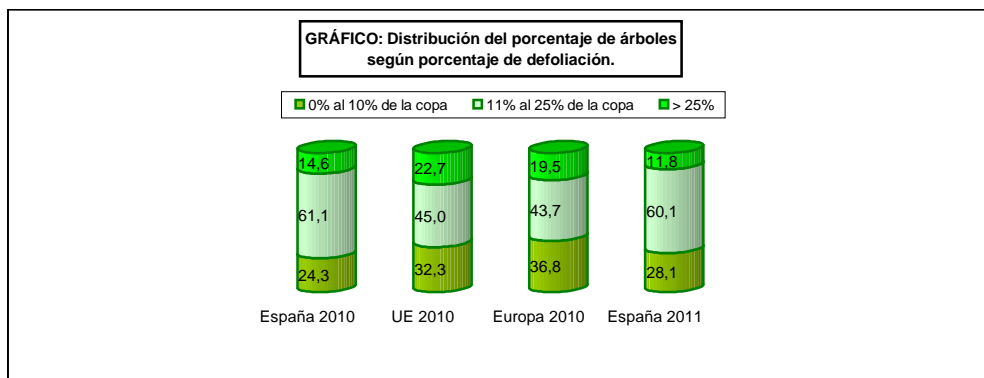
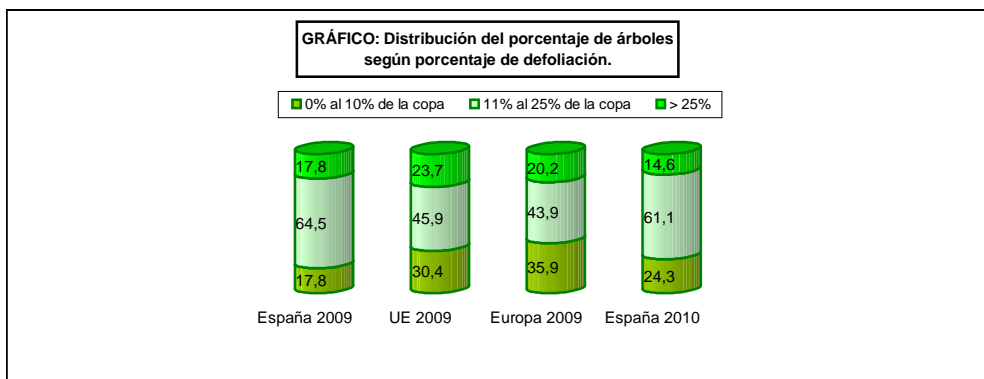

INVENTARIO NACIONAL

12.9.4 ESTADO DE SALUD DE LOS BOSQUES: Composición química media del agua de deposición atmosférica de parcelas de la Red Europea de Nivel II, 2010

Parcela	Precipitación Total Anual (mm)	c 25°C ⁽¹⁾ μS·cm ⁻¹	PH	K	Na	Ca	Mg	N-NH ₄	n-NO ₃	S-SO ₄	Cl	Alcalinidad μeq·l ⁻¹	
				mg·l ⁻¹									
05Ps	Traslocación	978	37	6,2	5,7	1,0	1,4	0,5	0,6	0,9	0,3	1,8	119
	Precipitación incidente	1.134	11	6,3	0,4	0,5	0,7	0,1	0,2	0,2	0,2	0,7	58
06Qi	Traslocación	399	36	6,8	3,3	0,8	2,7	0,3	0,4	0,7	0,7	1,8	95
	Precipitación incidente	602	19	6,7	0,2	0,5	1,9	0,2	0,3	0,6	0,5	1,0	56
10Pps	Traslocación	696	101	6,5	6,7	8,0	4,6	2,5	0,5	1,9	1,8	15,2	99
	Precipitación incidente	1.139	52	6,1	0,6	4,5	4,7	0,7	0,2	0,9	1,4	6,6	50
11Qs	Traslocación	1.227	26	6,3	3,7	1,1	1,1	0,4	0,2	0,2	0,3	1,7	115
	Precipitación incidente	1.154	15	6,1	0,3	0,9	1,0	0,2	0,1	0,2	0,3	1,4	52
22Pn	Traslocación	629	27	6,3	2,5	0,8	2,0	0,4	0,3	0,5	0,3	1,5	90
	Precipitación incidente	699	14	6,4	0,3	0,5	1,3	0,1	0,3	0,3	0,3	0,8	70
25Ph	Traslocación	381	65	6,6	2,6	2,1	7,5	1,0	0,7	1,7	0,7	4,5	182
	Precipitación incidente	493	27	6,8	0,4	1,2	3,0	0,3	0,3	0,5	0,5	1,7	130
26Qi	Traslocación	979	48	6,6	5,5	1,7	4,5	1,0	0,3	0,6	0,5	3,2	166
	Precipitación incidente	984	27	6,4	0,9	1,4	2,2	0,3	0,1	0,4	0,5	1,9	103
30Ps	Traslocación	908	22	5,6	2,2	0,8	1,4	0,3	0,2	0,4	0,2	1,1	48
	Precipitación incidente	1.196	14	6,2	0,5	0,6	1,1	0,1	0,4	0,3	0,3	0,9	55
33Qp	Traslocación	1.390	14	6,3	1,5	0,5	0,6	0,2	0,3	0,2	0,2	0,8	71
	Precipitación incidente	1.912	9	6,1	0,5	0,4	0,5	0,1	0,2	0,2	0,2	0,7	43
37Ppr	Traslocación	489	42	6,5	2,2	1,3	3,5	0,7	1,1	1,0	0,5	2,1	141
	Precipitación incidente	617	19	6,4	0,4	0,6	2,0	0,2	0,2	0,3	0,4	1,0	103
54Ph	Traslocación	310	239	6,9	8,5	15,7	8,8	3,3	3,4	4,4	4,3	29,6	231
	Precipitación incidente	467	34	6,8	0,3	1,8	2,5	0,3	0,4	0,6	0,8	4,0	60
102Ppr	Traslocación	1.857	72	5,7	3,2	8,7	1,2	1,3	0,3	0,7	0,9	13,9	56
	Precipitación incidente	2.290	22	5,7	0,3	2,6	0,5	0,3	0,1	0,2	0,4	4,0	32
115Fs	Traslocación	1.979	28	6,4	4,2	1,5	0,8	0,2	0,4	0,3	0,4	2,4	106
	Precipitación incidente	2.073	14	6,0	0,3	0,9	0,7	0,1	0,3	0,3	0,3	1,3	46

⁽¹⁾Conductividad eléctrica

Datos de 13 de las 54 parcelas de la Red Europea de Nivel II

INVENTARIO NACIONAL

12.9.5. ESTADO DE SALUD DE LOS BOSQUES: Análisis Autonómico de la distribución de feromonas según plaga forestal, 2010

Comunidades Autónomas	<i>Thaumetopoea pityocampa</i>	<i>Diprion pini</i>	<i>Paranthrene tabaniformis</i>	<i>Lymantria dispar</i>	<i>Ips acuminatus</i>	<i>Ips sexdentatus</i>	<i>Rhyacionia buoliana</i>	<i>Sesia apiformis</i>	TOTAL
Andalucía	1.000	–	–	–	69	–	–	–	1.069
Aragón	–	–	80	–	350	300	80	–	810
Baleares (Islas)	6.500	–	–	–	–	–	–	3	6.503
C. de Madrid	5.207	75	233	–	387	332	50	22	6.306
C. Foral de Navarra	200	–	–	–	50	25	35	–	310
C. Valenciana	5.000	–	–	–	–	–	20	–	5.020
Cantabria	590	–	–	–	–	–	50	–	640
Castilla y León	800	–	200	–	587	768	100	20	2.475
Castilla-La Mancha	100	–	–	–	200	375	–	–	675
Cataluña	1.000	–	15	–	400	400	–	–	1.815
Extremadura	500	–	40	50	–	200	–	–	790
Galicia	2.800	–	–	–	–	525	150	–	3.475
La Rioja	–	–	40	–	–	–	–	8	48
País Vasco	630	–	–	–	–	–	–	–	630
Región de Murcia	–	–	–	–	–	–	–	–	0
C. Hidrográficas	370	–	350	–	60	40	–	20	840
SPCAN	–	–	–	–	–	–	–	–	0
ESPAÑA	24.697	75	958	50	2.103	2.965	485	73	31.406

Análisis Autonómico de la distribución de feromonas según plaga forestal, 2011

Comunidades Autónomas	<i>Thaumetopoea pityocampa</i>	<i>Diprion pini</i>	<i>Paranthrene tabaniformis</i>	<i>Ips acuminatus</i>	<i>Ips sexdentatus</i>	<i>Rhyacionia buoliana</i>	Total
Andalucía	6	–	–	–	4	–	10
Aragón	–	–	50	820	1.115	50	2.035
Asturias	–	–	–	12	–	–	12
Baleares (Islas)	3.400	–	–	–	–	–	3.400
C. de Madrid	3.259	50	231	322	247	35	4.144
C. Foral de Navarra	–	25	3	8	12	20	68
C. Valenciana	2.304	–	–	–	–	20	2.324
Cantabria	450	–	–	–	–	30	480
Castilla y León	–	–	–	129	189	–	318
Castilla-La Mancha	300	–	–	390	578	–	1.268
Cataluña	625	–	15	350	400	25	1.415
Extremadura	–	–	–	–	250	–	250
Galicia	2.320	–	–	118	305	55	2.798
La Rioja	–	–	36	–	–	–	36
País Vasco	–	–	–	–	–	–	0
Región de Murcia	400	–	–	–	125	50	575
C. Hidrográficas	340	–	345	60	40	–	785
SPCAN	–	–	–	–	–	–	0
ESPAÑA	13.404	75	680	2.209	3.277	285	19.906

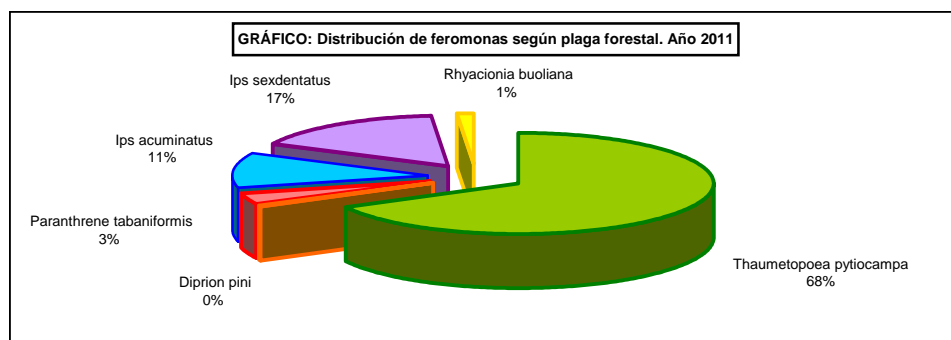
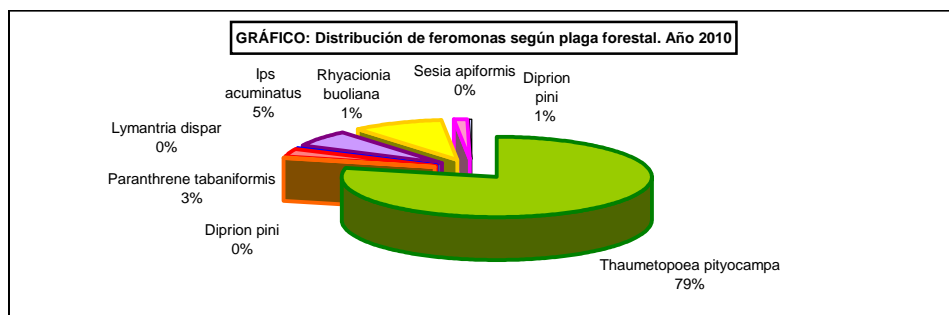

INVENTARIO NACIONAL

12.9.6. ESTADO DE SALUD DE LOS BOSQUES: Serie histórica de la estimación de emisiones de gases no CO₂ en incendios forestales

Año	Gas			
	CH ₄	CO	N ₂ O	NO _x
1991	12.786	111.881	88	3.177
1992	4.494	39.320	31	1.117
1993	3.687	32.258	25	916
1994	24.686	215.998	170	6.134
1995	6.853	59.960	47	1.703
1996	1.999	17.490	14	497
1997	6.019	52.670	41	1.496
1998	5.893	51.564	41	1.464
1999	3.672	32.127	25	912
2000	7.641	66.858	53	1.899
2001	3.097	27.102	21	770
2002	4.879	42.694	34	1.212
2003	6.732	58.906	46	1.673
2004	5.415	47.377	37	1.345
2005	11.255	98.479	77	2.797
2006	24.336	212.938	167	6.047
2007	1.653	14.463	11	411
2008	1.031	9.025	7	256
2009	2.944	25.759	20	731

INVENTARIO NACIONAL

12.9.7. ESTADO DE SALUD DE LOS BOSQUES: Daños forestales desglosados por especies según la defoliación, 2010

Especie	Número de árboles cuya clase de defoliación* es:					Porcentaje de árboles cuya clase de defoliación* es:							
	0	1	2	3	4	0	1	2	3	4	0+1	2+3	2+3+4
<i>Pinus halepensis</i>	240	1.573	231	19	58	11,3	74,2	10,9	0,9	2,7	85,5	11,8	14,5
<i>Pinus nigra</i>	382	598	145	9	32	32,8	51,3	12,4	0,8	2,7	84,0	13,2	16,0
<i>Pinus pinaster</i>	532	764	70	5	38	37,8	54,2	5,0	0,4	2,7	92,0	5,3	8,0
<i>Pinus Pinea</i>	83	262	46	4	40	19,1	60,2	10,6	0,9	9,2	79,3	11,5	20,7
<i>Pinus Sylvestris</i>	450	696	60	4	17	36,7	56,7	4,9	0,3	1,4	93,4	5,2	6,6
Otras	342	566	155	25	23	30,8	50,9	14,0	2,3	2,1	81,7	16,2	18,3
Total coníferas	2.029	4.459	707	66	208	27,2	59,7	9,5	0,9	2,8	86,9	10,3	13,1
<i>Eucalyptus sp</i>	214	295	174	49	83	26,3	36,2	21,3	6,0	10,2	62,5	27,4	37,5
<i>Fagus Sylvatica</i>	126	220	32	0	2	33,2	57,9	8,4	0,0	0,5	91,1	8,4	8,9
<i>Quercus ilex</i>	557	2.237	373	31	20	17,3	69,5	11,6	1,0	0,6	86,8	12,6	13,2
<i>Quercus pyrenaica</i>	184	569	67	7	6	22,1	68,3	8,0	0,8	0,7	90,4	8,9	9,6
<i>Quercus suber</i>	57	255	75	4	8	14,3	63,9	18,8	1,0	2,0	78,2	19,8	21,8
Otras	449	1.053	229	13	22	25,4	59,6	13,0	0,7	1,2	85,1	13,7	14,9
Total frondosas	1.587	4.629	950	104	141	21,5	62,5	12,8	1,4	1,9	84,0	14,2	16,1
< 60 años	1.963	5.499	1.165	133	264	21,8	60,9	12,9	1,5	2,9	82,7	14,4	17,3
>= 60 años	1.653	3.589	492	37	85	28,2	61,3	8,4	0,6	1,5	89,5	9,0	10,5
Total	3.616	9.088	1.657	170	349	24,3	61,1	11,1	1,1	2,3	85,4	12,3	14,6

*Clases de defoliación y porcentaje de defoliación de cada clase:

- 0: No defoliado (0%-10%)
- 1: Ligeramente defoliado (11%-25%)
- 2: Moderadamente defoliado (26%-60%)
- 3: Gravemente defoliado (61%-99%)
- 4: Seco o desaparecido (100%)

Daños forestales desglosados por especies según la defoliación, 2011

Especie	Número de árboles cuya clase de defoliación* es:					Porcentaje de árboles cuya clase de defoliación* es:							
	0	1	2	3	4	0	1	2	3	4	0+1	2+3	2+3+4
<i>Pinus halepensis</i>	345	1.532	204	13	24	16,3	72,3	9,6	0,6	1,1	88,6	10,2	11,4
<i>Pinus nigra</i>	430	607	111	7	12	36,8	52,0	9,5	0,6	1,0	88,9	10,1	11,1
<i>Pinus pinaster</i>	573	714	46	8	50	41,2	51,3	3,3	0,6	3,6	92,5	3,9	7,5
<i>Pinus Pinea</i>	144	241	46	0	4	33,1	55,4	10,6	0,0	0,9	88,5	10,6	11,5
<i>Pinus Sylvestris</i>	544	616	44	6	15	44,4	50,3	3,6	0,5	1,2	94,7	4,1	5,3
Otras	380	538	143	27	15	34,5	48,8	13,0	2,4	1,4	83,2	15,4	16,8
Total coníferas	2.416	4.248	594	61	120	32,5	57,1	8,0	0,8	1,6	89,6	8,8	10,4
<i>Eucalyptus sp</i>	246	325	153	36	57	30,1	39,8	18,7	4,4	7,0	69,9	23,1	30,1
<i>Fagus Sylvatica</i>	165	188	25	1	2	43,3	49,3	6,6	0,3	0,5	92,7	6,8	7,3
<i>Quercus ilex</i>	643	2.248	294	31	26	19,8	69,3	9,1	1,0	0,8	89,2	10,0	10,8
<i>Quercus pyrenaica</i>	203	564	51	12	3	24,4	67,7	6,1	1,4	0,4	92,1	7,6	7,9
<i>Quercus suber</i>	71	270	52	3	2	17,8	67,8	13,1	0,8	0,5	85,7	13,8	14,3
Otras	434	1.101	188	15	32	24,5	62,2	10,6	0,8	1,8	86,7	11,5	13,3
Total frondosas	1.762	4.696	763	98	122	23,9	63,1	10,3	1,3	1,6	87,0	11,6	13,2
< 60 años	2.305	5.421	953	123	199	25,6	60,2	10,6	1,4	2,2	85,8	12,0	14,2
>= 60 años	1.873	3.523	404	36	43	31,9	59,9	6,9	0,6	0,7	91,8	7,5	8,2
Total	4.178	8.944	1.357	159	242	28,1	60,1	9,1	1,1	1,6	88,2	10,2	11,8

*Clases de defoliación y porcentaje de defoliación de cada clase:

- 0: No defoliado (0%-10%)
- 1: Ligeramente defoliado (11%-25%)
- 2: Moderadamente defoliado (26%-60%)
- 3: Gravemente defoliado (61%-99%)
- 4: Seco o desaparecido (100%)

INVENTARIO NACIONAL

12.9.8. ESTADO DE SALUD DE LOS BOSQUES: Porcentaje de daños forestales según especie y edad del árbol, 2010

Especie	Árboles hasta 60 años					Árboles de 60 años o más				
	Porcentaje de árboles cuya clase de defoliación* es:									
	0	1	2	3	4	0	1	2	3	4
<i>Pinus halepensis</i>	8,7	75,8	12,1	1,0	2,4	14,8	71,9	13,3	0,0	0,0
<i>Pinus nigra</i>	28,9	52,5	15,3	0,4	3,0	12,5	72,1	13,4	1,0	1,0
<i>Pinus pinaster</i>	37,1	53,5	5,8	0,4	3,2	25,5	64,4	8,2	1,0	0,9
<i>Pinus Pinea</i>	15,1	62,1	11,2	1,2	10,4	6,8	49,2	35,6	5,1	3,4
<i>Pinus Sylvestris</i>	32,5	59,3	6,3	0,5	1,5	18,8	61,9	17,0	1,2	1,2
Otras	26,2	52,8	16,4	2,9	1,7	18,5	61,1	15,4	2,1	2,9
Total coníferas	24,3	60,8	11,0	1,0	2,9	18,5	61,1	15,4	2,1	2,9
<i>Eucalyptus sp</i>	16,2	71,2	8,6	0,7	3,4	–	–	–	–	–
<i>Fagus Sylvatica</i>	41,4	48,6	6,1	1,7	2,2	42,5	50,8	6,0	0,0	0,8
<i>Quercus ilex</i>	39,4	56,0	2,9	0,2	1,5	21,8	67,1	9,9	1,0	0,2
<i>Quercus pyrenaica</i>	33,0	53,6	8,2	0,0	5,2	14,4	77,0	7,8	0,4	0,4
<i>Quercus suber</i>	45,3	51,5	2,0	0,0	1,2	15,6	66,5	15,9	0,3	1,8
Otras	39,4	47,4	9,3	1,0	2,8	31,3	57,6	9,4	0,3	1,3
Total frondosas	33,2	57,4	6,2	0,7	2,5	24,7	64,0	9,9	0,6	0,7

*Clases de defoliación y porcentaje de defoliación de cada clase:

- 0: No defoliado (0%-10%)
- 1: Ligeramente defoliado (11%-25%)
- 2: Moderadamente defoliado (26%-60%)
- 3: Gravemente defoliado (61%-99%)
- 4: Seco o desaparecido (100%)

Porcentaje de daños forestales según especie y edad del árbol, 2010

Especie	Árboles hasta 60 años					Árboles de 60 años o más				
	Porcentaje de árboles cuya clase de defoliación* es:									
	0	1	2	3	4	0	1	2	3	4
<i>Pinus halepensis</i>	14,6	72,4	10,7	0,8	1,5	19,4	72,2	7,7	0,3	0,5
<i>Pinus nigra</i>	31,1	56,7	10,6	0,2	1,4	49,5	41,8	7,1	1,4	0,3
<i>Pinus pinaster</i>	40,5	50,2	4,0	0,5	4,8	42,9	54,0	1,7	0,7	0,7
<i>Pinus Pinea</i>	30,2	56,6	12,0	0,0	1,2	43,6	51,1	5,3	0,0	0,0
<i>Pinus Sylvestris</i>	39,9	53,4	4,1	0,7	1,8	53,6	43,9	2,5	0,0	0,0
Otras	29,6	50,4	14,8	3,4	1,8	43,4	45,8	9,5	0,8	0,5
Total coníferas	29,6	58,3	9,0	1,0	2,2	38,4	54,7	5,9	0,5	0,4
<i>Eucalyptus sp</i>	30,1	39,8	18,7	4,4	7,0	–	–	–	–	–
<i>Fagus Sylvatica</i>	17,2	71,1	10,9	0,8	0,0	56,5	38,3	4,3	0,0	0,8
<i>Quercus ilex</i>	14,3	72,4	10,8	1,0	1,5	25,1	66,4	7,4	1,0	0,1
<i>Quercus pyrenaica</i>	26,8	64,7	6,4	1,7	0,3	19,0	74,4	5,4	0,8	0,4
<i>Quercus suber</i>	13,3	61,7	20,0	3,3	1,7	18,6	68,9	11,8	0,3	0,3
Otras	20,0	64,2	13,9	1,3	0,6	28,6	60,4	7,7	0,4	2,9
Total frondosas	20,6	62,7	12,6	1,9	2,2	27,2	63,6	7,6	0,7	1,0

*Clases de defoliación y porcentaje de defoliación de cada clase:

- 0: No defoliado (0%-10%)
- 1: Ligeramente defoliado (11%-25%)
- 2: Moderadamente defoliado (26%-60%)
- 3: Gravemente defoliado (61%-99%)
- 4: Seco o desaparecido (100%)

INVENTARIO NACIONAL

12.9.9. ESTADO DE SALUD DE LOS BOSQUES: Análisis autonómico de los porcentajes de daños forestales, 2010

Comunidad Autónoma	Porcentaje de daños en coníferas según y frondosas cuya clase de defoliación es :								
	No defoliado (0%-10%)			Ligeramente defoliado (11%-25%)			Moderadamente defoliado (11% -25%)		
	Coníferas	Frondosas	Total	Coníferas	Frondosas	Total	Coníferas	Frondosas	Total
Andalucía	24,6	26,2	25,7	66,7	62,2	63,9	5,5	8,4	7,4
Aragón	34,2	16,0	29,2	58,1	77,6	63,5	6,9	5,5	6,5
Asturias (Principado de)	58,0	36,9	42,4	35,7	34,4	34,7	0,9	12,8	9,7
Baleares (Islas)	3,2	10	5,1	75,2	50,8	68,5	19,7	35,6	24,1
Canarias	17,6	6,7	13,5	50,8	66,4	56,7	31,6	25,2	29,2
Cantabria	-	38,9	38,9	-	56,0	56,0	-	3,2	3,2
Castilla-La Mancha	26,4	13,9	21,5	56,0	68,1	60,7	9,7	14,2	11,5
Castilla y León	34,9	27,7	30,7	56,6	63,2	60,4	6,2	7,7	7,1
Cataluña	1,3	2,1	1,6	70,0	63,3	67,3	21,5	32,4	25,8
Comunidad Valenciana	15,7	20,4	18,3	80,1	79,6	70,8	4,2	0,0	9,1
Extremadura	32,4	15,6	25,2	62,4	72,5	52,5	4,7	9,9	15,3
Galicia	35,8	15,3	1,4	51,3	53,6	79,2	7,3	22,9	19,4
Madrid (Comunidad de)	2,1	0	35,1	83,3	70,8	63,9	14,6	29,2	0,7
Murcia (Región de)	35,1	-	40,7	63,9	-	51,6	0,7	-	5,1
Navarra (Comunidad Foral de)	48,5	37,2	42,7	41,8	56,0	51,0	6,0	4,7	6,3
Pais Vasco	60,6	3,3	68,6	36,4	83,3	28,1	3,0	13,3	3,1
Rioja (La)	77,6	56,8	16,2	21,5	36,8	80,0	1,0	5,8	3,7

Comunidad Autónoma	Porcentaje de daños en coníferas según y frondosas cuya clase de defoliación es :						Total muestreados		
	Gravemente defoliado (61%-99%)			Seco o desaparecido			Coníferas	Frondosas	Total
	Coníferas	Frondosas	Total	Coníferas	Frondosas	Total			
Andalucía	0,4	0,7	0,6	2,7	2,4	2,5	775	1.361	2.136
Aragón	0,8	0,7	0,8	0,0	0,2	0,1	1.093	419	1.512
Asturias (Principado de)	0,0	0,3	0,2	5,4	15,6	13,0	112	320	432
Baleares (Islas)	0,6	3,4	1,4	1,3	0	0,9	157	59	216
Canarias	0,0	1,7	0,6	0,0	0	0,0	193	119	312
Cantabria	-	0,9	0,9	-	0,9	0,9	0	216	216
Castilla-La Mancha	1,1	2,7	1,7	6,7	1,1	4,6	1.112	712	1.824
Castilla y León	0,9	0,5	0,7	1,5	0,9	1,1	1.004	1.396	2.400
Cataluña	2,1	1,0	1,6	5,2	1,2	3,6	1.099	725	1.824
Comunidad Valenciana	0	0	1	0,0	0	1,0	407	49	456
Extremadura	1	0,8	4,0	0	1,2	3,0	170	886	1.056
Galicia	1,2	6,7	0,0	4,5	1,6	0,0	606	642	1.248
Madrid (Comunidad de)	0	0	0	0	0	0	48	24	72
Murcia (Región de)	0,3	-	0,2	0,0	-	2,3	288	0	288
Navarra (Comunidad Foral de)	0	0,3	0,0	3,7	1,7	0,0	134	298	432
Pais Vasco	0,0	0	0,0	0,0	0,0	0,3	66	30	96
Rioja (La)	0,0	0,0	0,0	0,0	0,6	0,0	205	155	360

Análisis autonómico de los porcentajes de daños forestales, 2011

Comunidad Autónoma	Porcentaje de daños en coníferas según y frondosas cuya clase de defoliación es :								
	No defoliado (0%-10%)			Ligeramente defoliado (11%-25%)			Moderadamente defoliado (11% -25%)		
	Coníferas	Frondosas	Total	Coníferas	Frondosas	Total	Coníferas	Frondosas	Total
Andalucía	32,0	32,0	32,0	58,6	58,2	58,2	5,3	7,0	6,4
Aragón	37,5	19,6	32,5	54,9	68,5	58,7	6,2	5,5	6,0
Asturias (Principado de)	60,7	40,3	45,6	38,4	43,8	42,4	0,9	7,2	5,6
Baleares (Islas)	14,2	18	15,3	68,4	65,6	67,6	16,8	13,1	15,7
Canarias	16,6	8,4	13,5	59,6	65,5	61,9	22,8	20,2	21,8
Cantabria	-	24,5	24,5	-	66,2	66,2	-	7,4	7,4
Castilla-La Mancha	35,3	18,2	28,5	55,3	67,2	60,0	7,8	11,9	9,4
Castilla y León	42,0	27,9	33,8	48,5	62,3	56,5	5,8	6,8	6,4
Cataluña	6,8	2,9	5,2	72,6	74,6	73,4	17,1	21,9	19,0
Comunidad Valenciana	22,9	30,6	16,5	73,0	69,4	75,3	3,9	0,0	7,7
Extremadura	31,8	13,5	28,8	64,1	77,4	53,9	4,1	8,4	12,9
Galicia	38,3	19,9	5,6	53,1	54,7	66,7	5,3	20,1	27,8
Madrid (Comunidad de)	2,1	13	42,0	68,8	62,5	56,3	29,2	25,0	1,4
Murcia (Región de)	42,0	-	46,1	56,3	-	47,2	1,4	-	5,3
Navarra (Comunidad Foral de)	41,7	48,0	54,2	52,3	45,0	43,8	4,5	5,7	2,1
Pais Vasco	71,2	16,7	65,0	27,3	80,0	28,3	1,5	3,3	2,5
Rioja (La)	74,1	52,9	23,7	17,6	42,6	72,6	2,0	3,2	3,5

Comunidad Autónoma	Porcentaje de daños en coníferas según y frondosas cuya clase de defoliación es :						Total muestreados		
	Gravemente defoliado (61%-99%)			Seco o desaparecido			Coníferas	Frondosas	Total
	Coníferas	Frondosas	Total	Coníferas	Frondosas	Total			
Andalucía	0,5	0,7	0,6	3,6	2,3	2,8	773	1.363	2.136
Aragón	1,2	0,7	1,1	0,2	5,7	1,7	1.093	419	1.512
Asturias (Principado de)	0,0	0,3	0,2	0,0	8,4	6,3	112	320	432
Baleares (Islas)	0,0	3,3	0,9	0,6	0	0,5	155	61	216
Canarias	0,5	1,7	1,0	0,5	4	1,9	193	119	312
Cantabria	-	1,9	1,9	-	0,0	0,0	0	216	216
Castilla-La Mancha	1,4	2,7	1,9	0,3	0,0	0,2	1.093	731	1.824
Castilla y León	1,4	1,0	1,2	2,3	1,9	2,1	1.004	1.396	2.400
Cataluña	0,6	0,4	0,5	2,9	0,1	1,8	1.095	729	1.824
Comunidad Valenciana	0	0	1	0,2	0	0,0	170	886	1.056
Extremadura	0	0,7	3,0	0	0,0	1,4	605	643	1.248
Galicia	0,8	5,0	0,0	2,5	0,3	0,0	48	24	72
Madrid (Comunidad de)	0	0	0	0	0	0	288	0	288
Murcia (Región de)	0,3	-	0,7	0,0	-	0,7	132	300	432
Navarra (Comunidad Foral de)	1	0,7	0,0	0,8	0,7	0,0	66	30	96
Pais Vasco	0,0	0	0,0	0,0	0,0	4,2	205	155	360
Rioja (La)	0,0	0,0	0,0	6,3	1,3	0,2	407	49	456

INCENDIOS FORESTALES

12.10.1.1. SINIESTROS: Resumen de los siniestros ocurridos, 2010

Número siniestros	Nº conatos (< 1 ha)		7.812
	Nº siniestros (> 1 ha)		3.910
	Total		11.722
Clasificación siniestros	Que afectaron sólo a superficie no arbolada		8.072
	Que afectaron a Espacios Naturales Protegidos		1.575
	Grandes incendios (> 500 ha)		12
	Con incidencias de Protección Civil		208
Superficie (ha)	Vegetación leñosa	Arbolada	10.185
		No arbolada	39.279
		Total	49.464
	Vegetación herbácea		5.306
	Total Forestal		54.770
	Otras superficies no forestales		3.461
Pérdidas	Nº de fallecidos		5
	Nº de heridos		29
	Pérdidas económicas		21.822.182
	Gastos de extinción		6.276.420

INCENDIOS FORESTALES

12.10.1.2. SINIESTROS: Serie histórica del número de siniestros y superficies afectadas

Años	Número de siniestros	Superficie afectada (hectáreas)		
		Arbolada	Desarbolada	Totales
1961	1.680	34.056	12.195	46.251
1962	2.022	23.911	31.571	55.482
1963	1.302	13.279	9.400	22.679
1964	1.645	17.671	13.727	31.398
1965	1.686	21.777	16.241	38.018
1966	1.443	24.644	24.710	49.354
1967	2.299	33.930	42.645	76.575
1968	2.038	20.015	35.687	55.702
1969	1.442	18.860	34.311	53.172
1970	3.155	34.136	53.302	87.439
1971	1.665	12.787	21.526	34.312
1972	2.093	17.371	38.549	55.920
1973	3.724	40.496	54.576	95.073
1974	3.920	58.039	81.889	139.928
1975	4.128	107.724	72.413	180.137
1976	4.356	54.421	67.093	121.514
1977	2.064	27.899	40.972	68.871
1978	8.193	152.963	271.995	424.958
1979	6.189	75.493	122.162	197.655
1980	7.075	91.411	170.104	261.515
1981	10.688	135.540	155.878	291.417
1982	6.308	62.558	86.519	149.077
1983	4.736	50.672	56.879	107.551
1984	7.073	53.963	110.204	164.166
1985	12.235	176.265	308.210	484.475
1986	7.514	113.852	150.935	264.787
1987	8.816	49.355	97.986	147.340
1988	9.440	39.263	98.010	137.273
1989	20.250	163.171	243.951	407.122
1990	12.914	73.198	130.443	203.641
1991	13.529	116.896	143.407	260.303
1992	15.956	40.438	64.840	105.278
1993	14.253	33.421	55.910	89.331
1994	19.249	250.422	187.181	437.603
1995	25.557	42.131	98.951	141.082
1996	16.586	10.275	48.645	58.919
1997	22.320	21.326	77.177	98.503
1998	22.003	42.705	90.187	132.892
1999	17.943	23.934	57.747	81.681
2000	23.574	45.900	141.667	187.567
2001	19.547	19.363	73.934	93.298
2002	19.929	25.197	82.267	107.464
2003	18.616	53.673	94.499	148.172
2004	21.396	51.732	82.460	134.193
2005	25.492	69.397	119.301	188.697
2006	16.334	71.065	84.280	155.345
2007	10.936	29.409	56.713	86.122
2008	11.655	8.443	41.879	50.322
2009	15.643	40.402	79.692	120.094
2010	11.722	10.185	44.585	54.770

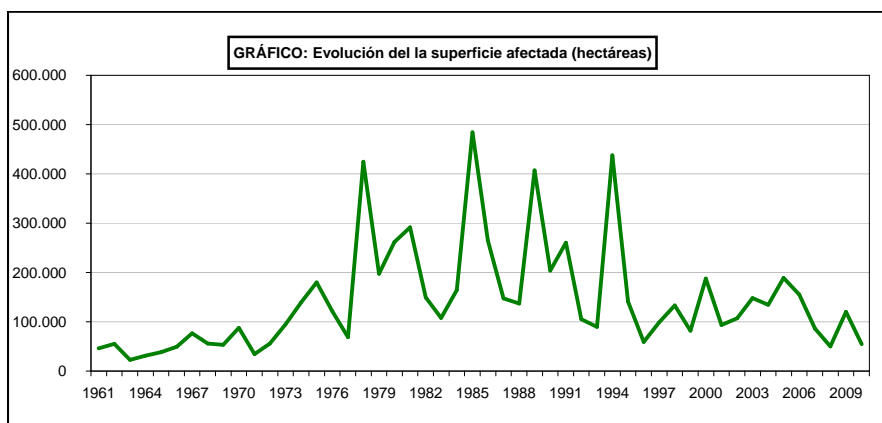
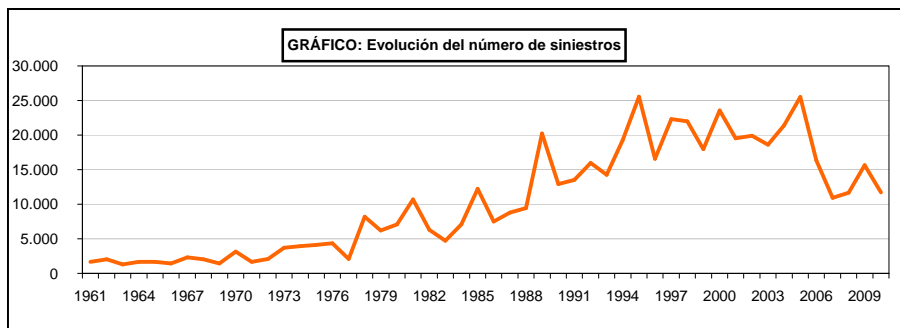

INCENDIOS FORESTALES

12.10.1.3. SINIESTROS: Análisis provincial de número de siniestros y superficie afectada, 2010

Provincias y Comunidades Autónomas	Siniestros			Superficie (hectáreas)				
	Número		Total siniestros	Arbolada	Superficie forestal			Total forestal
	Conatos	Incendios			Leñosa	No arbolada Herbácea	Total	
A Coruña	669	256	925	1.394,10	1.975,69	38,31	2.014,00	3.408,10
Lugo	360	111	471	278,41	745,43	3,90	749,33	1.027,74
Ourense	953	463	1.416	831,92	8.226,99	20,46	8.247,45	9.079,37
Pontevedra	893	147	1.040	530,55	758,03	3,55	761,58	1.292,13
GALICIA	2.875	977	3.852	3.034,98	11.706,14	66,22	11.772,36	14.807,34
P. DE ASTURIAS	848	1.014	1.862	672,21	7.000,23	323,19	7.323,42	7.995,63
CANTABRIA	148	616	764	631,61	5.866,30	1.423,63	7.289,93	7.921,54
Álava	22	7	29	8,16	8,66	8,08	16,74	24,90
Guipúzcoa	25	21	46	173,01	438,35	0,90	439,25	612,26
Vizcaya	22	19	41	66,11	22,34	57,68	80,02	146,13
PAÍS VASCO	69	47	116	247,28	469,35	66,66	536,01	783,29
NAVARRA	498	100	598	266,21	345,48	40,57	386,05	652,26
LA RIOJA	90	24	114	22,98	235,06	23,80	258,86	281,84
Huesca	58	24	82	8,31	54,64	10,14	64,78	73,09
Teruel	62	13	75	37,26	3,53	31,29	34,82	72,08
Zaragoza	140	46	186	528,17	391,52	79,18	470,70	998,87
ARAGÓN	260	83	343	573,74	449,69	120,61	570,30	1.144,04
Barcelona	172	7	179	51,01	94,18	1,17	95,35	146,36
Girona	104	5	109	72,31	19,87	5,59	25,46	97,77
Lleida	74	18	92	47,56	128,40	22,42	150,82	198,38
Tarragona	84	11	95	89,70	78,73	7,94	86,67	176,37
CATALUÑA	434	41	475	260,58	321,18	37,12	358,30	618,88
BALEARES	85	15	100	431,17	158,31	16,36	174,67	605,84
Ávila	113	24	137	27,50	130,02	66,04	196,06	223,56
Burgos	103	37	140	236,17	318,41	268,39	586,80	822,97
León	129	164	293	961,03	3.897,73	191,73	4.089,46	5.050,49
Palencia	37	9	46	11,24	8,78	7,39	16,17	21,78
Salamanca	194	67	261	160,68	1.287,89	395,75	1.683,64	1.844,32
Segovia	35	9	44	2,34	9,20	22,81	32,01	34,35
Soria	39	6	45	2,02	8,92	9,42	18,34	20,36
Valladolid	43	2	45	5,76	25,12	6,94	32,06	37,82
Zamora	89	73	162	123,13	568,21	148,79	717,00	840,13
CASTILLA Y LEÓN	782	391	1.173	1.529,87	6.254,28	1.117,26	7.371,54	8.901,41
MADRID	158	21	179	0,67	14,97	85,82	100,79	101,46
Albacete	73	6	79	14,44	6,76	4,09	10,85	25,29
Ciudad Real	44	27	71	5,58	45,28	71,28	116,56	122,14
Cuenca	91	5	96	6,71	3,26	11,81	15,07	21,78
Guadalajara	81	10	91	19,75	23,87	10,90	34,77	54,52
Toledo	78	50	128	122,99	79,26	181,27	260,53	383,52
CASTILLA-LA MANCHA	367	98	465	169,47	158,43	279,35	437,78	607,25
Alicante	81	27	108	343,59	482,89	21,67	504,56	848,15
Castellón	52	11	63	19,89	8,21	2,73	10,94	30,83
Valencia	128	29	157	1.141,96	3.611,36	17,20	3.628,56	4.770,52
C. VALENCIANA	261	67	328	1.505,44	4.102,46	41,60	4.144,06	5.649,50
R. DE MURCIA	122	17	139	490,29	262,63	10,57	273,20	763,49
Badajoz	82	85	167	114,31	179,27	535,74	715,01	829,32
Cáceres	250	133	383	120,88	622,02	672,55	1.294,57	1.415,45
EXTREMADURA	332	218	550	235,19	801,29	1.208,29	2.009,58	2.244,77
Almería	48	35	83	0,76	359,10	6,84	365,94	366,70
Cádiz	44	12	56	12,12	87,95	16,59	104,54	116,66
Córdoba	34	19	53	2,27	24,26	234,46	258,72	260,99
Granada	59	20	79	35,29	204,06	33,49	237,55	272,84
Huelva	67	18	85	30,77	70,81	26,69	97,50	128,27
Jaén	41	23	64	8,33	118,31	68,31	186,62	194,95
Málaga	26	28	54	2,38	71,57	14,84	86,41	88,79
Sevilla	63	16	79	8,80	15,06	39,60	54,66	63,46
ANDALUCÍA	382	171	553	100,72	951,12	440,82	1.391,94	1.492,66
Las Palmas	52	4	56	6,71	73,51	0,02	73,53	80,24
S.C. de Tenerife	49	6	55	5,79	108,83	3,82	112,65	118,44
CANARIAS	101	10	111	12,50	182,34	3,84	186,18	198,68
CEUTA	0	0	0	0,00	0,00	0,00	0,00	0,00
ESPAÑA	7.812	3.910	11.722	10.184,91	39.279,26	5.305,71	44.584,97	54.769,88

INCENDIOS FORESTALES

12.10.1.4. SINIESTROS: Número, superficie y porcentaje según extensión y tipo de vegetación, 2010

Superficie forestal (ha)	Número de siniestros		Vegetación Leñosa					
			Monte arbolado		Monte no arbolado			
	Número	Porcentaje	Superficie (ha)	Porcentaje	Monte abierto (ha)	Mat. y M. Bajo (ha)	Total (ha)	Porcentaje
Menor de 1	7.812	66,64	370,63	3,64	57,25	890,43	947,68	2,41
>= 1 y < 3	1.877	16,01	593,03	5,82	62,79	1.947,82	2.010,61	5,12
>= 3 y < 5	672	5,73	348,90	3,43	58,15	1.651,27	1.709,42	4,35
>= 5 y < 10	560	4,78	618,88	6,08	94,30	2.557,72	2.652,02	6,75
>= 10 y < 25	431	3,68	1.027,36	10,09	72,58	4.512,24	4.584,82	11,67
>= 25 y < 100	300	2,56	2.294,26	22,53	559,69	9.830,61	10.390,30	26,45
>= 100 y < 250	47	0,40	887,64	8,72	189,82	4.834,58	5.024,40	12,79
>= 250 y < 500	11	0,09	1.140,42	11,20	29,72	2.549,97	2.579,69	6,57
>= 500 y < 1000	8	0,07	1.634,47	16,05	530,64	3.309,82	3.840,46	9,78
>= 1000 y < 5000	4	0,03	1.269,32	12,46	56,49	5.483,37	5.539,86	14,10
>= 5000	0	0,00	0,00	0,00	0,00	0,00	0,00	0,00
TOTALES	11.722		10.184,91		1.711,43	37.567,83	39.279,26	

Superficie forestal (ha)	Vegetación Herbácea					Vegetación forestal	
	Dehesas (ha)	Pastos (ha)	Zonas húmedas (ha)	Total (ha)	Porcentaje	Total (ha)	Porcentaje
Menor de 1	6,3	234,7	34,2	275,3	5,19	1.593,6	2,91
>= 1 y < 3	14,9	415,4	55,4	485,7	9,15	3.089,3	5,64
>= 3 y < 5	48,6	260,5	37,1	346,3	6,53	2.404,6	4,39
>= 5 y < 10	32,9	377,2	48,5	458,7	8,64	3.729,6	6,81
>= 10 y < 25	111,4	648,1	56,9	816,4	15,39	6.428,6	11,74
>= 25 y < 100	101,6	1.615,2	1,0	1.717,9	32,38	14.402,4	26,30
>= 100 y < 250	139,0	701,4	0,0	840,4	15,84	6.752,4	12,33
>= 250 y < 500	0,0	110,6	0,0	110,6	2,08	3.830,7	6,99
>= 500 y < 1000	0,0	254,7	0,0	254,7	4,80	5.729,6	10,46
>= 1000 y < 5000	0,0	0,0	0,0	0,0	0,00	6.809,2	12,43
>= 5000	0,0	0,0	0,0	0,0	0,00	0,0	0,00
TOTALES	454,8	4.617,8	233,1	5.305,7	100,0	54.769,9	100,00

INCENDIOS FORESTALES

12.10.1.5. SINIESTROS: Serie histórica del número y porcentaje de conatos

Años	Número de Siniestros	Número de conatos	Porcentaje de conatos
1990	12.913	4.521	35,01
1991	13.531	6.079	44,93
1992	15.955	8.619	54,02
1993	14.254	9.269	65,03
1994	19.263	10.961	56,90
1995	25.827	15.222	58,94
1996	16.771	10.918	65,10
1997	22.320	14.136	63,33
1998	22.446	14.343	63,90
1999	18.237	11.650	63,88
2000	24.118	14.547	60,32
2001	19.547	12.415	63,51
2002	19.929	12.111	60,77
2003	18.616	11.982	64,36
2004	21.396	13.750	64,26
2005	25.492	16.475	64,63
2006	7.712	5.070	65,74
2007	10.932	7.523	68,82
2008	11.655	7.301	62,64
2009	15.642	9.866	63,07
2010	11.722	7.812	66,64

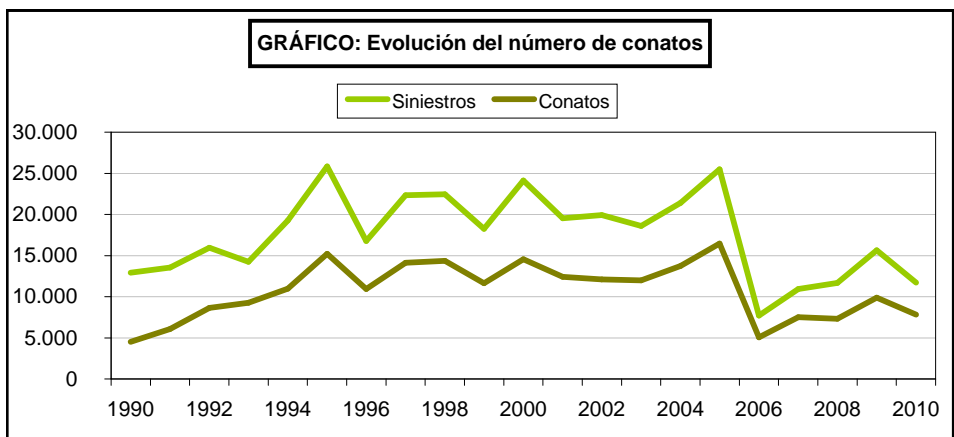

INCENDIOS FORESTALES

12.10.1.6. SINIESTROS : Serie histórica del número y superficie afectadas por grandes incendios (≥500 ha)

Años	Número de siniestros	Nº siniestros >= 500 ha.	Superficie forestal (ha)	Superficie afectada por grandes incendios	
				Hectáreas	Porcentaje
1970	3.155	30	87.438,5	32.465,3	0,37
1971	1.665	8	34.312,4	7.138,0	0,21
1972	2.093	17	55.920,1	15.303,0	0,27
1973	3.724	20	95.072,5	25.341,9	0,27
1974	3.920	45	139.927,5	47.718,0	0,34
1975	4.128	57	180.136,9	87.535,0	0,49
1976	4.356	37	121.514,1	34.450,0	0,28
1977	2.064	19	68.870,9	26.717,5	0,39
1978	8.193	153	424.957,9	182.614,8	0,43
1979	6.171	66	197.423,9	58.497,2	0,30
1980	7.075	76	261.514,8	103.550,0	0,40
1981	10.688	74	291.417,1	90.711,0	0,31
1982	6.308	40	149.077,1	47.821,7	0,32
1983	4.736	27	107.551,4	42.239,3	0,39
1984	7.073	51	164.166,1	53.410,7	0,33
1985	12.235	159	484.475,2	198.994,8	0,41
1986	7.514	103	264.787,4	135.756,0	0,51
1987	8.816	35	147.340,4	36.562,9	0,25
1988	9.440	37	137.272,6	35.205,0	0,26
1989	20.250	96	407.122,1	93.592,6	0,23
1990	12.914	56	203.641,4	66.183,8	0,33
1991	13.529	80	260.303,0	138.928,1	0,53
1992	15.956	19	105.277,7	30.918,6	0,29
1993	14.253	25	89.331,1	43.532,3	0,49
1994	19.249	93	437.602,5	335.359,2	0,77
1995	25.557	26	141.082,2	31.699,8	0,22
1996	16.586	10	58.919,3	6.962,4	0,12
1997	22.320	7	98.503,2	5.309,4	0,05
1998	22.003	27	132.892,3	41.761,6	0,31
1999	17.943	16	81.680,7	17.399,1	0,21
2000	23.574	49	187.567,1	63.634,7	0,34
2001	19.547	16	93.297,5	20.325,2	0,22
2002	19.929	18	107.464,1	16.993,4	0,16
2003	18.616	43	148.172,5	76.796,2	0,52
2004	21.396	20	134.192,6	56.725,8	0,42
2005	25.492	48	188.697,5	84.605,8	0,45
2006	16.334	58	155.344,8	72.119,1	0,46
2007	10.936	16	86.122,0	52.233,7	0,61
2008	11.655	6	50.322,1	5.499,7	0,11
2009	15.643	35	120.094,2	56.266,5	0,47
2010	11.722	11	54.769,9	12.538,8	0,23

GRÁFICO 9: EVOLUCIÓN DEL NÚMERO TOTAL DE SINIESTROS Y DE LOS GRANDES INCENDIOS FORESTALES 1970 - 2010



GRÁFICO 10: EVOLUCIÓN DE LA SUPERFICIE TOTAL AFECTADA Y DE LA SUPERFICIE AFECTADA POR GIF 1970 - 2010



INCENDIOS FORESTALES

12.10.2.1. PÉRDIDAS: Nº de Montes y Superficie afectada según propiedad y tipo de vegetación, 2010

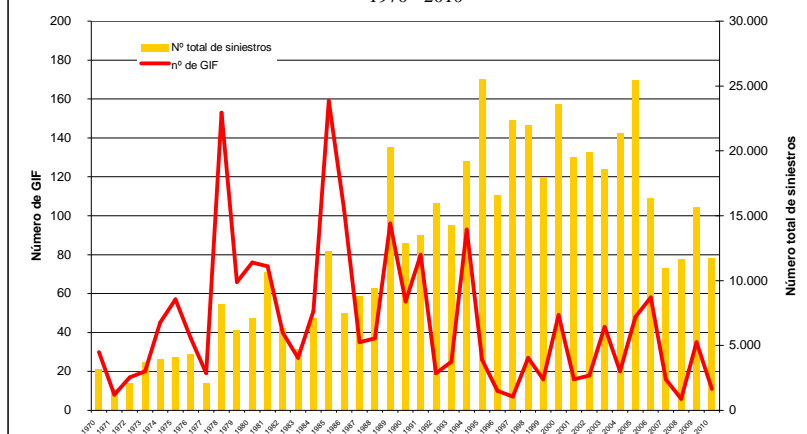
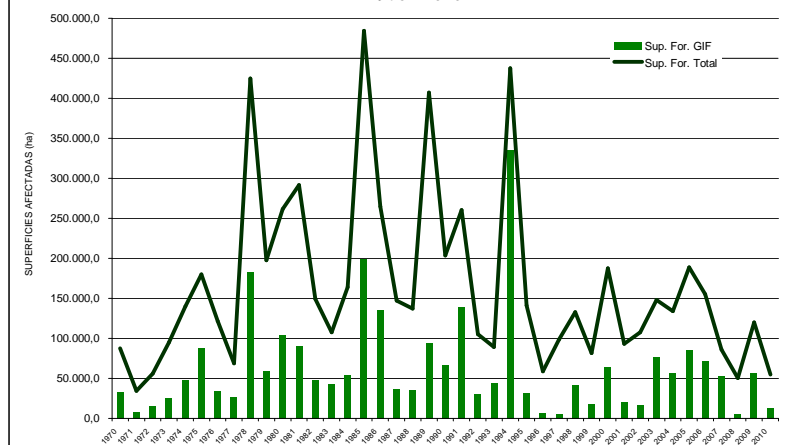
Tipo de propiedad	Número de montes		Vegetación Leñosa						
	Número	Porcentaje	Monte arbolado		Monte no arbolado				
			Superficie (ha)	Porcentaje	Monte Abierto (ha)	Mat. Y M. Bajo (ha)	Total (ha)	Porcentaje	
Utilidad Pública	1.756	14,57	2.693,8	26,45	666,5	11.366,9	12.033,4	30,64	
Estado-CC.AA.	398	3,30	62,9	0,62	10,5	192,2	202,6	0,52	
Consorcio / Convenio	236	1,96	1.013,9	9,96	17,9	688,5	706,5	1,80	
Públicos no catalogado	739	6,13	798,8	7,84	86,3	2.282,3	2.368,5	6,03	
Particulares vecinales	1.258	10,43	801,9	7,87	89,8	6.616,6	6.706,3	17,07	
Particulares no vecinales	7.669	63,61	4.813,6	47,26	840,5	16.421,5	17.262,0	43,95	
TOTAL	12.056	100,00	10.184,9	100,00	1.711,4	37.567,8	39.279,3	100,00	

Tipo de propiedad	Vegetación Herbácea					Vegetación forestal	
	Dehesas (ha)	Pastos (ha)	Zonas húmedas (ha)	Total (ha)	Porcentaje	Total (ha)	Porcentaje
Utilidad Pública	3,4	1.755,2	11,0	1.769,6	33,35	16.496,8	30,12
Estado-CC.AA.	9,5	49,8	25,0	84,3	1,59	349,8	0,64
Consorcio / Convenio	0,0	14,6	0,3	14,9	0,28	1.735,3	3,17
Públicos no catalogado	0,5	473,4	51,0	524,9	9,89	3.692,1	6,74
Particulares vecinales	26,2	72,4	2,8	101,3	1,91	7.609,6	13,89
Particulares no vecinales	415,3	2.252,4	143,1	2.810,8	52,98	24.886,3	45,44
TOTAL	454,8	4.617,8	233,1	5.305,7	100,00	54.769,9	100,00

INCENDIOS FORESTALES

12.10.2.2. PÉRDIDAS: Análisis autonómico de la superficie arbolada afectada según propiedad, 2010

Comunidades Autónomas	Utilidad Pública		Estado- C.C.A.A.		Consorcio/Convenio		Público no catalogado		Total particulares		Total	
	Superficie (ha)	Porcentaje	Superficie (ha)	Porcentaje	Superficie (ha)	Porcentaje	Superficie (ha)	Porcentaje	Superficie (ha)	Porcentaje	Superficie (ha)	Porcentaje
Euskadi	189,7	76,70	7,00	2,83	0,0	0,00	4,9	1,98	45,7	18,49	247,3	2,43
Cataluña	17,2	6,60	16,49	6,33	0,0	0,00	7,8	2,97	219,1	87,09	260,6	2,56
Galicia	0,2	0,01	1,50	0,05	785,7	25,89	63,4	2,09	2.184,1	71,97	3.035,0	29,80
Andalucía	4,8	4,80	19,83	19,69	2,9	2,85	0,0	0,00	73,2	84,46	100,7	0,99
Asturias	181,6	27,01	0,00	0,00	9,9	1,47	12,6	1,87	468,2	69,65	672,2	6,60
Cantabria	526,1	83,80	0,00	0,00	0,0	0,00	25,2	4,00	80,3	12,71	631,6	6,20
La Rioja	0,1	0,61	0,65	2,83	0,0	0,00	8,5	37,16	13,7	59,40	23,0	0,23
Murcia	482,4	98,39	0,01	0,00	0,0	0,00	0,7	0,14	7,2	1,46	490,3	4,81
C. Valenciana	211,6	14,06	6,22	0,41	17,0	1,13	0,6	0,04	1.269,9	84,36	1.505,4	14,78
Aragón	458,6	79,93	6,15	1,07	46,8	8,15	15,0	2,61	47,3	7,75	573,2	5,63
Castilla La Mancha	2,3	1,37	1,64	0,97	0,8	0,46	0,8	0,50	163,9	96,70	169,5	1,66
Canarias	3,4	27,52	0,00	0,00	6,2	49,60	0,4	2,80	2,5	20,08	12,5	0,12
Navarra	29,8	11,19	0,00	0,00	0,0	0,00	208,2	78,19	28,3	10,62	266,2	2,61
Extremadura	9,1	3,89	1,78	0,76	35,3	15,02	0,3	0,11	88,7	80,23	235,2	2,31
Illes Balears	0,3	0,06	0,10	0,02	0,0	0,00	0,0	0,00	430,7	99,89	431,4	4,24
Madrid	0,1	10,45	0,00	0,00	0,2	29,85	0,0	0,00	0,4	59,70	0,9	0,01
Castilla y León	576,3	37,67	1,53	0,10	109,1	7,13	450,5	29,45	392,4	25,65	1.530,0	15,02
Ceuta	0,0	0,00	0,0	0,00	0,0	0,00	0,0	0,00	0,0	0,00	0,0	0
Melilla	0,0	0,00	0,0	0,00	0,0	0,00	0,0	0,00	0,0	0,00	0,0	0
España	2.693,8		62,9		1.013,9		798,8		5.515,5		10.184,9	

GRÁFICO: Distribución autonómica de la superficie arbolada afectada. Año 2010 (hectáreas)

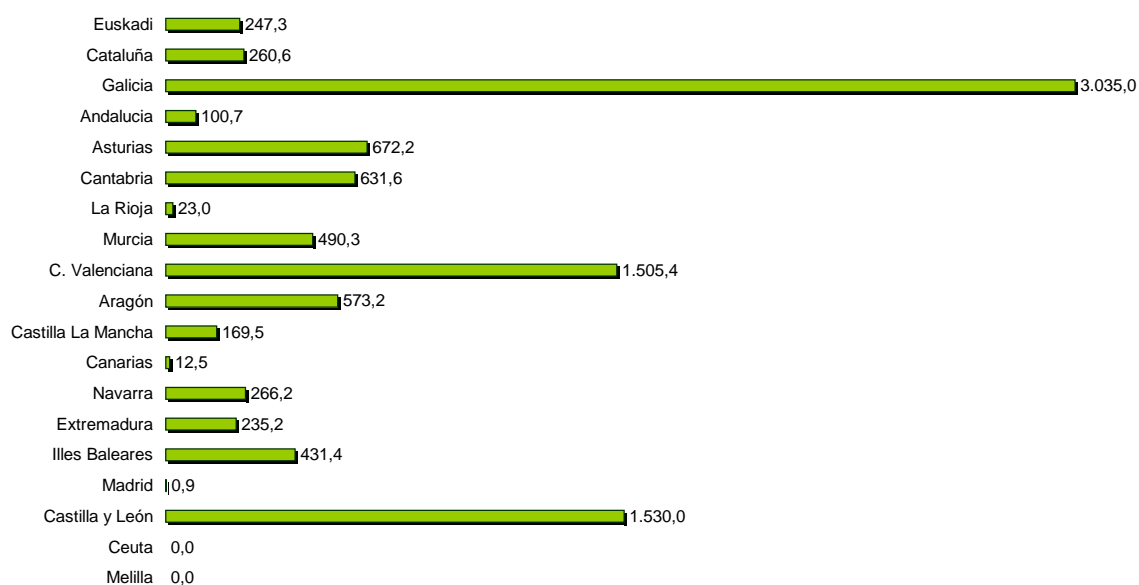

INCENDIOS FORESTALES

12.10.2.3. PÉRDIDAS: Análisis autonómico de las especies arbóreas más afectadas, 2010

Comunidades Autónomas	Especie 1 Nombre	Superficies (ha)		
		S.A.C. ⁽¹⁾	C.A.C. ⁽²⁾	Total
País Vasco	Pinus pinaster	131,56	0,10	131,66
Cataluña	Pinus halepensis	70,58	121,77	192,35
Galicia	Pinus pinaster	778,95	810,87	1.589,82
Andalucía	Pinus halepensis	34,85	4,89	39,74
Asturias	Eucalyptus globulus	130,56	98,78	229,34
Cantabria	Quercus pyrenaica	235,46	0,00	235,46
La Rioja	Pinus halepensis	3,62	13,99	17,61
Murcia	Pinus halepensis	11,72	476,00	487,72
Com. Valenciana	Pinus halepensis	1.446,32	52,51	1.498,83
Aragón	Pinus halepensis	417,21	1,35	418,56
Castilla-La Mancha	Quercus ilex	20,32	86,44	106,76
Canarias	Fayal-Brezal canario	3,51	0,00	3,51
Navarra	Pinus nigra	10,20	0,63	10,83
Extremadura	Quercus ilex	90,23	3,88	94,11
Illes Balears	Pinus halepensis	78,35	352,10	430,45
Madrid	Pinus halepensis	0,37	0,00	0,37
Castilla y León	Quercus pyrenaica	606,60	2,13	608,73
Ceuta	Sin afección de superficie arbolada en el año 2010			
Melilla	Sin afección de superficie arbolada en el año 2010			

⁽¹⁾ Sin aprovechamiento comercial (arbolado joven)

⁽²⁾ Con aprovechamiento comercial (arbolado maduro)

Comunidades Autónomas	Especie 2 Nombre	Superficies (ha)		
		S.A.C. ⁽¹⁾	C.A.C. ⁽²⁾	Total
País Vasco	Quercus ilex	0,00	0,00	0,00
Cataluña	Pinus radiata	36,68	25,10	61,78
Galicia	Eucalyptus globulus	306,03	620,22	926,25
Andalucía	Olea europaea	6,69	0,00	6,69
Asturias	Quercus robur	101,65	13,70	115,35
Cantabria	Quercus robur	114,53	27,78	142,31
La Rioja	Populus nigra	0,68	1,22	1,90
Murcia	Juniperus oxycedrus	1,47	0,00	1,47
Com. Valenciana	Ulmus sp.	0,20	0,00	0,20
Aragón	Quercus faginea	94,66	0,00	94,66
Castilla-La Mancha	Pinus halepensis	12,20	0,98	13,18
Canarias	Pinus canariensis	0,59	2,04	2,63
Navarra	Fagus sylvatica	7,10	0,50	7,60
Extremadura	Quercus suber	70,41	24,00	94,41
Illes Balears	Juniperus sabina	0,69	0,03	0,72
Madrid	Quercus pyrenaica	0,01	0,00	0,01
Castilla y León	Pinus nigra	299,36	4,24	303,60
Ceuta	Sin afección de superficie arbolada en el año 2010			
Melilla	Sin afección de superficie arbolada en el año 2010			

⁽¹⁾ Sin aprovechamiento comercial (arbolado joven)

⁽²⁾ Con aprovechamiento comercial (arbolado maduro)

INCENDIOS FORESTALES

12.10.2.4. PÉRDIDAS: Económicas según propiedad y tipo de producto, 2010

Producto	Utilidad Pública		Estado - C.C.A.A.		Consortio / Convenio	
	Euros	Porcentaje	Euros	Porcentaje	Euros	Porcentaje
Masas sin aprovechamiento comercial	5.392.760	76,28	35.435	24,35	1.525.097	48,61
Masas con aprovechamiento comercial	292.702	4,14	11.643	8,00	1.527.835	48,70
Corcho	-	-	-	-	-	-
Resina	-	-	-	-	-	-
Frutos y setas	-	-	-	-	-	-
Leñas	32.010	0,45	-	-	-	-
Pastos	85.489	1,21	312	0,21	950	0,03
Caza	120	-	6	-	-	-
Otras pérdidas	1.032.675	14,61	9.607	6,60	455	0,01
Total	6.835.756	96,69	57.003	39,17	3.054.337	97,35
Gastos de extinción	234.266	3,31	88.517	60,83	82.985	2,65
TOTAL	7.070.022		145.520		3.137.322	

Producto	Pública no catalogada		Total Particulares		Total	
	Euros	Porcentaje	Euros	Porcentaje	Euros	Porcentaje
Masas sin aprovechamiento comercial	295.249	21,68	6.646.484	40,57	13.895.025	49,45
Masas con aprovechamiento comercial	563.082	41,34	3.997.944	24,40	6.393.206	22,75
Corcho	66,00	-	-	-	66	-
Resina	-	-	-	-	-	-
Frutos y setas	-	-	-	-	-	-
Leñas	544	0,04	55	-	32.609	0,12
Pastos	13.481	0,99	66.144	0,40	166.376	0,59
Caza	765	0,06	4.492	0,03	5.383	0,02
Otras pérdidas	152.459	11,19	134.321	0,82	1.329.517	4,73
Total	1.025.646	75,31	10.849.440	66,22	21.822.182	77,66
Gastos de extinción	336.266	24,69	5.534.386	33,78	6.276.420	22,34
TOTAL	1.361.912		16.383.826		28.098.602	

GRÁFICO: Distribución de las pérdidas económicas según tipo de producto. Año 2010

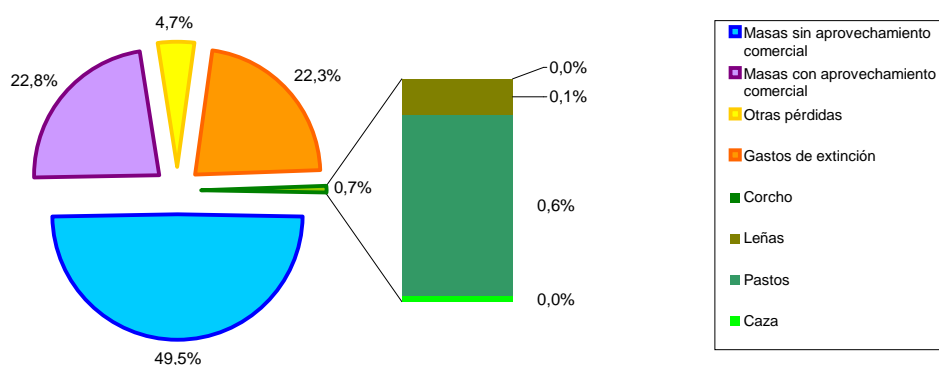

INCENDIOS FORESTALES

12.10.2.5. PÉRDIDAS: Efectos ambientales, 2010

Impacto	Total Siniestros		Vegetación Leñosa				Vegetación Herbácea	
			Superficie arbolada		Superficie no arbolada		Superficie (ha)	Porcentaje
	Número	Porcentaje	Superficie (ha)	Porcentaje	Superficie (ha)	Porcentaje		
Superficie arbolada quemada autoregenerable								
Del 60% al 100%	10.671	91,03	3.471,4	34,08	27.195,7	69,24	5.305,7	100,00
Del 30% al 59%	770	6,57	3.808,3	37,39	9.179,8	23,37	-	0,00
Menos del 30%	281	2,40	2.905,1	28,52	2.903,8	7,39	-	0,00
Efecto en la vida silvestre								
Inapreciable	8.798	75,06	1.126,2	11,06	7.164,8	18,24	2.084,8	39,29
Pasajero	2.886	24,62	6.832,5	67,08	27.853,6	70,91	3.066,7	57,80
Permanente	38	0,32	2.226,3	21,86	4.260,9	10,85	154,2	2,91
Riesgo de erosión								
Bajo	9.880	84,29	2.058,4	20,21	10.489,5	26,70	2.767,8	52,17
Moderado	1.395	11,90	3.782,7	37,14	16.346,5	41,62	1.284,3	23,83
Alto	447	3,81	4.343,8	42,65	12.443,3	31,68	1.273,6	24,00
Alteración del paisaje y valores recreativos								
Inapreciable	9.071	77,38	1.474,2	14,47	8.913,6	22,69	1.999,7	37,69
Pasajero	2.617	22,33	6.335,2	62,20	25.827,3	65,75	3.172,5	59,79
Permanente	34	0,29	2.375,6	23,32	4.538,4	11,55	133,6	2,52
Efecto en la economía local								
Inapreciable	11.032	94,11	4.318,3	42,40	21.593,8	54,98	3.521,1	66,37
Pasajero	667	5,69	5.067,3	49,75	14.239,1	36,25	1.639,5	30,90
Permanente	23	0,20	799,3	7,85	3.446,4	8,77	145,1	2,73
Impacto global (escala de 0 a 10)								
0	7.906	67,45	730,1	7,17	5.666,5	14,43	1.755,7	33,09
1	1.054	8,99	374,2	3,67	1.528,4	3,89	280,0	5,28
2	1.034	8,82	639,7	6,28	3.299,3	8,40	610,6	11,51
3	740	6,31	941,0	9,24	7.322,0	18,64	670,1	12,63
4	524	4,47	1.263,5	12,41	5.399,6	13,75	843,8	15,90
5	318	2,71	2.048,6	20,11	8.905,3	22,67	963,8	18,16
6	97	0,83	1.134,4	11,14	2.081,9	5,30	28,2	0,53
7	33	0,28	1.341,9	13,17	1.463,0	3,72	20,0	0,38
8	11	0,09	980,1	9,62	3.209,0	8,17	8,5	0,16
9	1	0,01	2,0	0,02	38,0	0,10	0,0	0,00
10	4	0,03	729,5	7,16	366,4	0,93	125,1	2,36
TOTAL	11.722		10.184,9		39.279,3		5.305,7	

INCENDIOS FORESTALES

12.10.2.6. PÉRDIDAS: Análisis autonómico de los siniestros con incidencias de Protección Civil, 2010

Comunidades Autónomas	Número de siniestros con cortes de:				Número de incendios con desalojo de núcleos urbanos	Número de incendios con daños en edificios
	Carreteras	L. Férreas	L. Eléctricas	L. Telefónicas		
Pais Vasco	4	1	3	—	—	—
Cataluña	22	2	12	1	8	2
Galicia	22	4	7	3	7	2
Andalucía	6	—	11	—	8	1
Asturias	1	—	—	1	—	3
Cantabria	—	1	—	—	—	—
La Rioja	2	—	—	—	—	1
Murcia	3	1	4	—	4	1
C. Valenciana	14	3	6	2	3	2
Aragón	9	8	10	—	—	—
Castilla-La Mancha	—	—	—	—	—	—
Canarias	3	—	2	—	3	2
Navarra	1	1	1	—	1	4
Extremadura	3	—	1	1	—	—
Illes Balears	5	—	1	1	2	3
Madrid	2	—	—	—	—	1
Castilla y León	15	4	6	2	2	3
Ceuta	—	—	—	—	—	—
Melilla	—	—	—	—	—	—
ESPAÑA	112	25	64	11	38	25

INCENDIOS FORESTALES

12.10.3. CONDICIONES DE PELIGRO: Número de siniestros según probabilidad de ignición e índice de peligro, 2010

Probabilidad de ignición	Índice de peligro												Superficie Forestal (ha)	Superficie Media (ha)
	Prealerta		Alerta		Alarma		Alarma extrema		Sin datos		Total			
	Número	Porcentaje	Número	Porcentaje	Número	Porcentaje	Número	Porcentaje	Número	Porcentaje	Número	Porcentaje		
1% - 10%	140	2,54	6	0,28	1	0,05	1,00	0,24	2	0,11	150	1,28	359,2	2,4
11% - 20%	375	6,81	253	11,83	7	0,38	1	0,24	0,00	0,00	636	5,43	2.317,5	3,6
21% - 30%	754	13,69	559	26,13	57	3,11	67	15,99	1	0,05	1.438	12,27	5.845,3	4,1
31% - 40%	740	13,43	398	18,61	79	4,31	154	36,75	3	0,16	1.374	11,72	12.584,5	9,2
41% - 50%	244	4,43	220	10,29	219	11,95	38	9,07	0	0,00	721	6,15	2.371,5	3,3
51% - 60%	11	0,20	66	3,09	408	22,27	5	1,19	0,00	0,00	490	4,18	2.213,1	4,5
61% - 70%	4	0,07	16	0,75	282	15,39	4	0,95	0,00	0,00	306	2,61	941,9	3,1
71% - 80%	2	0,04	22	1,03	199	10,86	4	0,95	0,00	0,00	227	1,94	1.436,8	6,3
81% - 90%	0,00	0,00	5	0,23	103	5,62	9	2,15	0,00	0,00	117	1,00	499,6	4,3
91% - 100%	0,00	0,00	0,00	0,00	31	1,69	4	0,95	0,00	0,00	35	0,30	44,6	1,3
Sin datos	3.239	58,79	594	27,77	446	24,34	132	31,50	1.817,00	99,67	6.228	53,13	26.156,1	4,2
TOTAL	5.509		2.139		1.832		419		1.823		11.722		54.769,88	7,66

INCENDIOS FORESTALES

12.10.4.1. CAUSAS: Análisis de las causas de incendios en el total de montes, 2010

Causa	Número de siniestros			Número Causantes Identificados	Superficies (ha)			
	Tipo de Causa				Vegetación Leñosa		Vegetación Herbácea	Total Forestal
	Cierta	Supuesta	Total		Arbolada	No arbolada		
Rayo	439	54	493	493	106,6	266,9	128,7	502,2
Quema agrícola	333	317	650	198	148,9	379,6	223,1	751,6
Quema para regenerar Pastos	53	110	163	26	52,5	493,3	96,1	641,9
Trabajos forestales	99	40	139	78	70,3	203,3	8,7	282,3
Hogueras	69	56	125	32	555,7	137,3	23,3	716,3
Fumadores	57	160	217	13	170,2	326,5	52,5	549,2
Quema de basuras	61	78	139	31	3,9	39,4	73,4	116,8
Escape de vertedero	36	10	46	46	4,7	29,0	13,0	46,7
Quema de matorral	77	231	308	22	43,7	580,6	27,7	651,9
Ferrocarril	24	19	43	43	6,7	50,1	20,4	77,2
Líneas eléctricas	156	33	189	189	131,0	158,4	292,0	581,4
Motores y máquinas	257	109	366	210	270,7	416,0	466,6	1.153,4
Maniobras militares	2	0	2	1	0,0	0,2	3,0	3,2
Otras	181	215	396	68	298,9	300,0	230,3	829,1
Negligencias y causas accidentales	1.405	1.378	2.783	957	1.757,2	3.113,6	1.530,1	6.400,8
Intencionado	2.580	4.495	7.075	122	7.165,3	34.352,9	3.397,1	44.915,3
Desconocida	1.124	0,00	1.124	0	905,0	1.115,0	239,5	2.259,4
Reproducción	159	88	247	239	250,9	430,9	10,4	692,2
TOTAL	5.707	6.015	11.722	1.811	10.184,9	39.279,3	5.305,7	54.769,9

GRÁFICO: Distribución del número de siniestros según causa. Año 2010



GRÁFICO: Distribución de la superficie afectada según causa. Año 2010



GRÁFICO: Número de siniestros causados accidentalmente o por negligencias. Año 2010

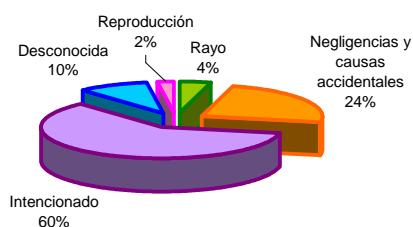

INCENDIOS FORESTALES

12.10.4.2. CAUSAS: Análisis autonómico de los incendios según causa, 2010

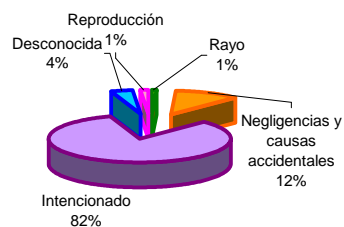
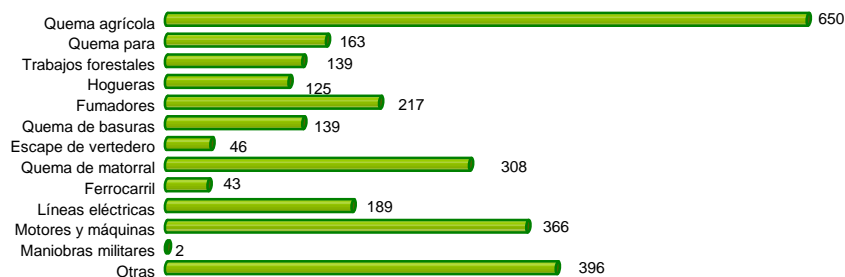
Comunidades Autónomas	Rayo		Negligencias y causas accidentales		Intencionado		Desconocida		Reproducción		Total	
	Número	Porcentaje	Número	Porcentaje	Número	Porcentaje	Número	Porcentaje	Número	Porcentaje	Número	Porcentaje
Euskadi	2	1,72%	73	62,93%	19	16,38%	22	18,97%	0	0,00%	116	0,99%
Cataluña	32	6,74%	258	54,32%	120	25,26%	62	13,05%	3	0,63%	475	4,05%
Galicia	80	2,08%	281	7,29%	2.988	77,57%	358	9,29%	145	3,76%	3.852	32,86%
Andalucía	15	2,71%	229	41,41%	185	33,45%	119	21,52%	5	0,90%	553	4,72%
Asturias	5	0,27%	202	10,85%	1.551	83,30%	38	2,04%	66	3,54%	1.862	15,88%
Cantabria	0	0,00%	27	3,53%	688	90,05%	43	5,63%	6	0,79%	764	6,52%
La Rioja	4	3,51%	41	35,96%	61	53,51%	6	5,26%	2	1,75%	114	0,97%
Murcia	13	9,35%	61	43,88%	36	25,90%	29	20,86%	0	0,00%	139	1,19%
Com. Valenciana	68	20,73%	97	29,57%	144	43,90%	16	4,88%	3	0,91%	328	2,80%
Aragón	57	16,62%	203	59,18%	51	14,87%	31	9,04%	1	0,29%	343	2,93%
Castilla-La Mancha	78	16,77%	198	42,58%	146	31,40%	42	9,03%	1	0,22%	465	3,97%
Canarias	1	0,90%	40	36,04%	10	9,01%	60	54,05%	0	0,00%	111	0,95%
Navarra	8	1,34%	240	40,13%	150	25,08%	194	32,44%	6	1,00%	598	5,10%
Extremadura	43	7,82%	180	32,73%	281	51,09%	46	8,36%	0	0,00%	550	4,69%
Illes Balears	4	4,00%	58	58,00%	34	34,00%	4	4,00%	0	0,00%	100	0,85%
Madrid	9	5,03%	67	37,43%	57	31,84%	46	25,70%	0	0,00%	179	1,53%
Castilla y León	74	6,31%	528	45,01%	554	47,23%	8	0,68%	9	0,77%	1.173	10,01%
Ceuta	0	0,00%	0	0,00%	0	0,00%	0	0,00%	0	0,00%	0	0,00%
Melilla	0	0,00%	0	0,00%	0	0,00%	0	0,00%	0	0,00%	0	0,00%
ESPAÑA	493		2.783		7.075		1.124		247		11.722	

INCENDIOS FORESTALES

12.10.4.3. CAUSAS: Análisis autonómico de los incendios según conocimiento de causa, 2010

Comunidad Autónoma	Número total de siniestros	Siniestros con causa desconocida		Siniestros con causa conocida					
		Número	Porcentaje	Cierta		Supuesta		Total	
				Número	Porcentaje	Número	Porcentaje	Número	Porcentaje
Euskadi	116	22	18,97	72	76,60	22	23,40	94	81,03
Cataluña	475	62	13,05	391	94,67	22	5,33	413	86,95
Galicia	3.852	358	9,29	487	13,94	3.007	86,06	3.494	90,71
Andalucía	553	119	21,52	331	76,27	103	23,73	434	78,48
Asturias	1.862	38	2,04	1.630	89,36	194	10,64	1.824	97,96
Cantabria	764	43	5,63	203	28,16	518	71,84	721	94,37
La Rioja	114	6	5,26	64	59,26	44	40,74	108	94,74
Murcia	139	29	20,86	47	42,73	63	57,27	110	79,14
Com. Valenciana	328	16	4,88	176	56,41	136	43,59	312	95,12
Aragón	343	31	9,04	208	66,67	104	33,33	312	90,96
Castilla-La Mancha	465	42	9,03	237	56,03	186	43,97	423	90,97
Canarias	111	60	54,05	36	70,59	15	29,41	51	45,95
Navarra	598	194	32,44	87	21,53	317	78,47	404	67,56
Extremadura	550	46	8,36	85	16,87	419	83,13	504	91,64
Illes Balears	100	4	4,00	69	71,88	27	28,13	96	96,00
Madrid	179	46	25,70	102	76,69	31	23,31	133	74,30
Castilla y León	1.173	8	0,68	559	47,98	606	52,02	1.165	99,32
Ceuta	0	0	0,00	0	0,00	0	0,00	0	0,00
Melilla	0	0	0,00	0	0,00	0	0,00	0	0,00
ESPAÑA	11.722	1.124	9,59	4.784	40,81	5.814	49,60	10.598	90,41

INCENDIOS FORESTALES

12.10.4.4. CAUSAS: Detalles de causas no intencionales de origen antrópico, 2010

Negligencias y causas accidentales	Número de siniestros			Número de causantes identificados	Superficies (hectáreas)			
	Tipo de causa				Vegetación Leñosa		Vegetación Herbácea	Total Forestal
	Cierta	Supuesta	Total		Arbolada	No arbolada		
De rastrojos	44	41	85	18	57,21	71,21	57,83	186,25
De restos de poda	114	42	156	68	22,38	68,91	67,78	159,07
De linderos y bordes de fincas	43	43	86	18	8,62	37,81	12,87	59,30
De bordes de acequia	20	38	58	8	0,80	10,61	27,95	39,36
Otras quemas agrícolas	14	14	28	9	0,67	11,43	3,25	15,35
Sin especificar	98	139	237	77	59,21	179,58	53,44	292,23
Total quema agrícola	333	317	650	198	148,89	379,55	223,12	751,56
Quemas de matorral	22	53	75	10	21,87	275,63	58,10	355,60
Quemas de herbáceas	11	9	20	7	4,57	7,61	3,53	15,71
Otras quemas para pastos	2	3	5	1	0,50	3,00	0,57	4,07
Sin especificar	18	45	63	8	25,57	207,10	33,86	266,53
Total quema para regenerar pastos	53	110	163	26	52,51	493,34	96,06	641,91
Matorral próximo a edificaciones	1	3	4	1	0,00	0,92	0,01	0,93
Para limpieza de caminos o sendas	12	12	24	2	1,56	121,01	7,27	129,84
Focos de animales nocivos	1	2	3,00	1,00	0,87	16,80	0,00	17,67
Otros	9	7	16	3	0,19	9,52	2,19	11,90
Sin especificar	54	207	261	15	41,05	432,33	18,22	491,60
Total quema de matorral	77	231	308	22	43,67	580,58	27,69	651,94
Cosechadoras	61	15	76	55	123,19	83,10	166,61	372,90
Vehículos ligeros y pesados	52	31	83	38	26,40	119,82	89,81	236,03
Accidentes de vehículos	27	3	30	20	8,03	8,89	7,82	24,74
Maquinaria fija	8	2	10	4	4,61	21,00	0,80	26,41
Otros	87	31	118	76	52,33	102,13	122,87	277,33
Sin especificar	22	27	49	17	56,18	81,08	78,70	215,96
Total motores y máquinas	257	109	366	210	270,74	416,02	466,61	1153,37
Actividades apícolas	7	3	10	4	0,36	5,81	6,20	12,37
Fuegos artificiales	25	24	49	16	66,39	56,19	1,55	124,13
Globos	0	0	0	0	0,00	0,00	0,00	0,00
Juegos de niños	49	66	115	11	5,66	12,06	33,83	51,55
Restos de poda de urbanización	12	9	21	5	2,75	4,11	7,91	14,77
Otros	57	42	99	19	188,44	178,84	149,42	516,70
Sin especificar	31	71	102	13	35,26	42,95	31,35	109,56
Total otras	181	215	396	68	298,86	299,96	230,26	829,08

GRÁFICO: Distribución del número de siniestros causados accidentalmente o por negligencias. Año 2010



GRÁFICO: Distribución de la superficie afectada en siniestros con causas accidentales o negligencias. Año 2010



INCENDIOS FORESTALES

12.10.4.5. CAUSAS: Motivaciones de incendios intencionados, 2010

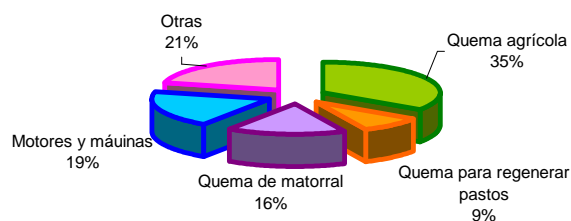
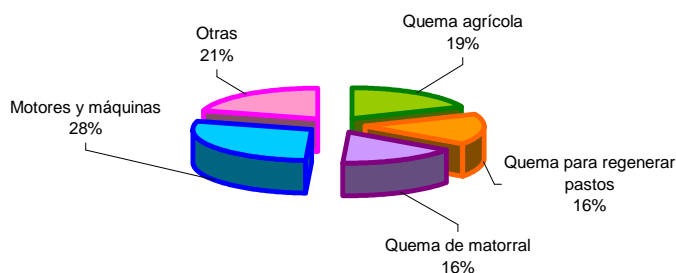
Motivación	Número de siniestros		Número de causantes identificados	Vegetación leñosa		Vegetación herbácea	Total forestal
	Conatos	Incendios		Arbolada	No arbolada		
Motivaciones orientadas a la obtención de beneficios directos por el causante							
Provocadas por cazadores para facilitar la caza	71	81	3	126,06	529,31	68,67	724,04
Obtener salarios en la extinción de los mismos o en la restauración	0	1	1	0,00	16,46	0,00	16,46
Para hacer bajar el precio de la madera	1	0	0	0,10	0,00	0,00	0,10
Para obtener modificaciones en el uso del suelo	7	6	1	51,32	28,89	0,00	80,21
Provocados por delincuentes etc. para distraer a la G. Civil o Policía	11	0	0	0,22	0,74	0,03	0,99
Para favorecer la producción de productos del monte	8	7	0	5,35	34,95	0,57	40,87
Forzar resoluciones de consorcios o convenios	1	0	0	0,00	0,01	0,00	0,01
Motivaciones orientadas a producir daños a terceros							
Provocados por venganzas	77	43	1	31,86	319,91	125,53	477,30
Provocados contra el acotamiento de caza	5	5	0	3,72	87,35	24,13	115,20
Disensiones en cuanto a la titularidad de los montes públicos o privados	10	5	0	22,49	29,21	0,69	52,39
Represalia al reducirse las inversiones públicas en los montes	1	1	0	44,24	159,06	0,00	203,30
Provocados por grupos políticos para crear malestar social	0	0	0	0,00	0,00	0,00	0,00
Animadversión contra repoblaciones forestales	11	1	0	8,58	2,92	0,08	11,58
Rechazo a la creación o existencia de espacios naturales protegidos	2	3	0	0,14	0,00	13,80	13,94
Vandalismo	227	75	5	263,53	1.448,57	233,71	1.945,81
Resentimiento por expropiaciones	2	0	0	0,42	0,05	0,00	0,47
Venganza por multas impuestas	2	1	0	0,59	0,00	1,29	1,88
Motivaciones debidas a prácticas tradicionales inadecuadas							
Provocados por campesinos para eliminar matorral y residuos agrícolas	1.732	810	46	1.223,59	9.049,21	274,70	10.547,50
Provocados por pastores y ganaderos para regenerar el pasto	460	1.191	18	1.463,72	12.540,27	1.934,57	15.938,56
Provocados para ahuyentar animales (lobos, jabalíes)	52	28	1	146,70	681,79	15,05	843,54
Otras motivaciones							
Provocados por pirómanos	283	68	20	380,96	306,83	38,12	725,91
Ritos pseudoreligiosos y satanismo	1	0	0	0,00	0,05	0,00	0,05
Para contemplar las labores de extinción	5	0	0	0,60	0,00	0,30	0,90
Otras motivaciones	506	153	12	607,31	1.154,38	137,77	1.899,46
Sin datos	753	368	14	2.783,79	7.962,96	528,07	11.274,82
Total	4.228	2.847	122	7.165,29	34.352,92	3.397,08	44.915,29

GRÁFICO: Número de siniestros intencionados según motivación. Año 2010



GRÁFICO: Número de siniestros intencionados según motivación. Año 2010



INCENDIOS FORESTALES

12.10.5.1. DETECCIÓN Y EXTINCIÓN: Análisis autonómico y total de la detección del siniestro, 2010

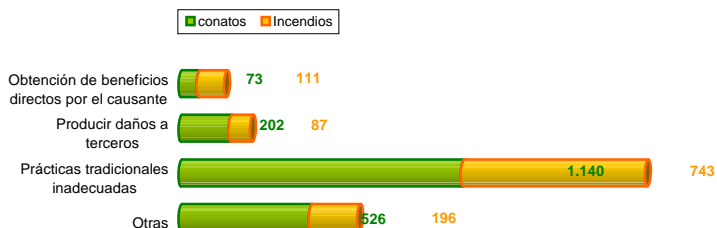
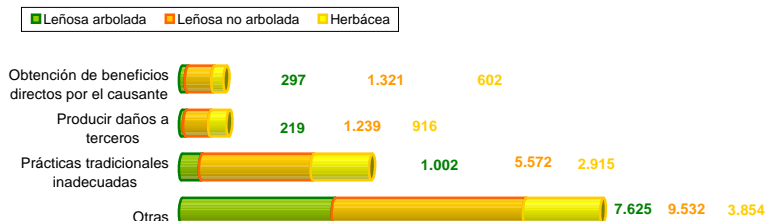
Comunidades Autónomas	Vigilante fijo		Agente forestal		Vigilante móvil		Aeronave	
	Número	Porcentaje	Número	Porcentaje	Número	Porcentaje	Número	Porcentaje
País Vasco	1	0,86	22	18,97	2	1,72	-	-
Cataluña	17	3,58	49	10,32	14	2,95	1	0,21
Galicia	1.070	27,78	211	5,48	104	2,70	17	0,44
Andalucía	186	33,63	36	6,51	5	0,90	2	0,36
Asturias	157	8,43	117	6,28	69	3,71	27	1,45
Cantabria	2	0,26	528	69,11	31	4,06	1	0,13
La Rioja	4	3,51	27	23,68	4	3,51	1	0,88
Murcia	20	14,39	10	7,19	6	4,32	1	0,72
Com. Valenciana	44	13,41	10	3,05	21	6,40	2	0,61
Aragón	58	16,91	56	16,33	4	1,17	3	0,87
Castilla-La Mancha	96	20,65	60	12,90	26	5,59	3	0,65
Canarias	16	14,41	7	6,31	9	8,11	-	-
Navarra	1	0,17	10	1,67	0	0,00	-	-
Extremadura	154	28,00	50	9,09	21	3,82	2	0,36
Illes Balears	5	5,00	3	3,00	-	0,00	4	4,00
Madrid	16	8,94	3	1,68	1	0,56	-	-
Castilla y León	288	24,55	172	14,66	7	0,60	1	0,09
Ceuta	-	-	-	-	-	-	-	-
Melilla	-	-	-	-	-	-	-	-
ESPAÑA	2.135	18,21%	1.371	11,70%	324	2,76%	65	0,55%

Comunidades Autónomas	Llamada particular		112		Otros	
	Número	Porcentaje	Número	Porcentaje	Número	Porcentaje
Galicia	59	50,86	8	6,90	24	20,69
Principado de Asturias	283	59,58	84	17,68	27	5,68
Cantabria	1.185	30,76	571	14,82	694	18,02
País Vasco	29	5,24	226	40,87	69	12,48
C. Foral de Navarra	1.178	63,27	33	1,77	281	15,09
La Rioja	104	13,61	72	9,42	26	3,40
Aragón	60	52,63	6	5,26	12	10,53
Cataluña	72	51,80	24	17,27	6	4,32
Baleares (Islas)	127	38,72	107	32,62	17	5,18
Castilla y León	152	44,31	61	17,78	9	2,62
C. de Madrid	54	11,61	174	37,42	52	11,18
Castilla-La Mancha	18	16,22	52	46,85	9	8,11
C. Valenciana	73	12,21	499	83,44	15	2,51
Región de Murcia	42	7,64	238	43,27	43	7,82
Extremadura	43	43,00	38	38,00	7	7,00
Andalucía	3	1,68	121	67,60	35	19,55
Canarias	174	14,83	390	33,25	141	12,02
Ceuta	-	-	-	-	-	-
Melilla	-	-	-	-	-	-
ESPAÑA	3.656	31,19%	2.704	23,07%	1.467	12,51%

INCENDIOS FORESTALES

12.10.5.2. DETECCIÓN Y EXTINCIÓN: Tiempo de llegada de los primeros medios de extinción desde la detección, 2010

Tiempo de llegada (Minutos)	Sinistros					
	Conatos		Incendios		Total	
	Número	Porcentaje	Número	Porcentaje	Número	Porcentaje
Sin datos	23	0,29	7	0,18	30	0,26
<= 5	855	10,94	228	5,83	1.083	9,24
> 5 - <= 10	1.244	15,92	328	8,39	1.572	13,41
> 10 - <= 15	1.329	17,01	442	11,30	1.771	15,11
> 15 - <=30	2.687	34,40	1.237	31,64	3.924	33,48
> 30 - <= 45	896	11,47	516	13,20	1.412	12,05
> 45 - <= 60	350	4,48	313	8,01	663	5,66
> 60 - <= 90	217	2,78	260	6,65	477	4,07
> 90 - <= 120	51	0,65	120	3,07	171	1,46
> 120	64	0,82	219	5,60	283	2,41
No intervienen	96	1,23	240	6,14	336	2,87
TOTAL	7.812		3.910		11.722	

Tiempo de llegada (Minutos)	Superficies						
	Arbolada		No arbolada		Forestal		
	Hectáreas	Porcentaje	Hectáreas	Porcentaje	Hectáreas	Porcentaje	Media (ha)
Sin datos	21,06	0,21	48,37	0,11	69,43	0,13	2,31
<= 5	727,89	7,15	1.643,07	3,69	2.370,96	4,33	2,19
> 5 - <= 10	694,84	6,82	2.973,01	6,67	3.667,85	6,70	2,33
> 10 - <= 15	2.509,17	24,64	5.510,70	12,36	8.019,87	14,64	4,53
> 15 - <=30	3.453,91	33,91	13.558,86	30,41	17.012,77	31,06	4,34
> 30 - <= 45	1.397,77	13,72	6.829,90	15,32	8.227,67	15,02	5,83
> 45 - <= 60	728,75	7,16	4.484,26	10,06	5.213,01	9,52	7,86
> 60 - <= 90	213,04	2,09	2.235,61	5,01	2.448,65	4,47	5,13
> 90 - <= 120	106,04	1,04	1.033,23	2,32	1.139,27	2,08	6,66
> 120	287,34	2,82	3.697,09	8,29	3.984,43	7,27	14,08
No intervienen	45,16	0,44	2.570,80	5,77	2.615,96	4,78	7,79
TOTAL	10.184,97		44.584,90		54.769,87		7,66

INCENDIOS FORESTALES

12.10.5.3. DETECCIÓN Y EXTINCIÓN: Análisis autonómico del tiempo de llegada del primer medio de extinción, 2010

Comunidades Autónomas	Número total de siniestros	Sin medios de extinción		Con intervención de medios de extinción					
				Sin datos		Con datos			
		Número	Porcentaje	Número	Porcentaje	Llegada <= 15'		Llegada <= 30'	
				Número	Porcentaje	Número	Porcentaje		
País Vasco	116	-	-	-	-	57	49,14	94	81,03
Cataluña	475	1	0,21	-	-	276	58,11	420	88,42
Galicia	3.852	2	0,05	5	0,13	1.881	48,83	3.299	85,64
Andalucía	553	3	0,54	3	0,54	170	30,74	360	65,10
Asturias	1.862	185	9,94	6	0,32	247	13,27	641	34,43
Cantabria	764	82	10,73	-	-	172	22,51	408	53,40
La Rioja	114	2	1,75	2	1,75	50	43,86	89	78,07
Murcia	139	-	0,00	5	3,60	54	38,85	108	77,70
C. Valenciana	328	-	-	-	-	110	33,54	228	69,51
Aragón	343	-	-	-	-	116	33,82	254	74,05
Castilla-La Mancha	465	1	0,22	6	1,29	147	31,61	312	67,10
Canarias	111	-	-	-	-	52	46,85	81	72,97
Navarra	598	2	0,33	1	0,17	262	43,81	517	86,45
Extremadura	550	-	-	1	0,18	287	52,18	477	86,73
Illes Balears	100	-	-	-	-	20	20,00	67	67,00
Madrid	179	5	2,79	-	-	71	39,66	146	81,56
Castilla y León	1.173	53	4,52	1	0,09	474	40,41	869	74,08
Ceuta	-	-	-	-	-	-	-	-	-
Melilla	-	-	-	-	-	-	-	-	-
ESPAÑA	11.722	336	2,87%	30	0,26%	4.446	37,93%	8.370	71,40%

Campaña de Verano (Julio - Septiembre)

Comunidades Autónomas	Número total de siniestros	Sin medios de extinción		Con intervención de medios de extinción					
				Sin datos		Con datos			
		Número	Porcentaje	Número	Porcentaje	Llegada <= 15'		Llegada <= 30'	
				Número	Porcentaje	Número	Porcentaje		
País Vasco	24	-	-	-	-	12	50,00	22	91,67
Cataluña	184	1	0,54	0	-	115	62,50	165	89,67
Galicia	2.690	1	0,04	4	0,15	1.458	54,20	2.410	89,59
Andalucía	359	3	0,84	2	0,56	118	32,87	247	68,80
Asturias	365	8	2,19	0	-	33	9,04	112	30,68
Cantabria	26	1	3,85	0	-	9	34,62	21	80,77
La Rioja	24	1	4,17	1	4,17	7	29,17	16	66,67
Murcia	52	-	-	-	-	21	40,38	43	82,69
C. Valenciana	155	-	-	-	-	54	34,84	114	73,55
Aragón	105	-	-	-	-	31	29,52	78	74,29
Castilla-La Mancha	239	-	-	3	1,26	83	34,73	171	71,55
Canarias	69	-	-	-	-	35	50,72	54	78,26
Navarra	183	1	0,55	-	-	86	46,99	159	86,89
Extremadura	337	-	-	1	0,30	179	53,12	301	89,32
Illes Balears	47	-	-	-	-	16	34,04	39	82,98
Madrid	95	1	1,05	-	-	50	52,63	84	88,42
Castilla y León	699	3	0,43	1	0,14	298	42,63	558	79,83
Ceuta	-	-	-	-	-	-	-	-	-
Melilla	-	-	-	-	-	-	-	-	-
ESPAÑA	5.653	20	0,35%	12	0,21%	2.605	46,08%	4.594	81,27%

INCENDIOS FORESTALES

12.10.5.4. DETECCIÓN Y EXTINCIÓN: Distribución de medios del MARM. Campaña de verano, 2010

Tipo	Base	Número de Aeronaves	Periodo Verano 2007	Zona preferente
Aviones Anfibios (5.500 litros)	TORREJÓN (M) CL-215 T / CL-415	2/4	TODO EL AÑO	MADRID - CASTILLA LA MANCHA - CASTILLA Y LEÓN
	MATACÁN (SA) CL-215	2	TODO EL AÑO	CASTILLA Y LEÓN - GALICIA - ASTURIAS - EXTREMADURA
	TALAVERA LA REAL (BA) CL-215	2	16-6 A 30-9	EXTREMADURA - ANDALUCÍA - CASTILLA LA MANCHA
	LABACOLLA (C) CL-215 T / CL-415	2/3	1-7 A 30-9	GALICIA - CASTILLA Y LEÓN - ASTURIAS
	ZARAGOZA (Z) CL-215 T / CL-415	1/2	16-6 A 30-9	- CATALUÑA - C. VALENCIANA - PAÍS VASCO - NAVARRA - LA RIOJA
	POLLENSA (IB) CL-215 T / CL-415	1	1-6 A 30-9	BALEARES - CATALUÑA - C. VALENCIANA
	LOS LLANOS (AB) CL-215 T / CL-415	1	16-6 A 15-8	CASTILLA LA MANCHA - ANDALUCÍA - C. VALENCIANA - MURCIA
MÁLAGA (MA) CL-215 T / CL-415	1/2	16-6 A 30-9	ANDALUCÍA - MURCIA - EXTREMADURA - CEUTA - MELILLA	
Helicóptero Bombardero de Agua (4.500 litros)	HUELMA (J)	1	16-6 A 15-10	ANDALUCÍA - CASTILLA - LA MANCHA - EXTREMADURA - MURCIA
	VILLARES DE JADRAQUE (GU)	1	16-6 A 15-10	NCHA - CASTILLA Y LEÓN - MADRID - LA RIOJA - ARAGÓN - MURCIA
	LA ALMORAIMA (CA)	1	16-6 A 15-10	ANDALUCÍA - CEUTA
	IBIAS (O)	1	16-6 A 15-10	ASTURIAS - GALICIA - CASTILLA Y LEÓN
	TENERIFE (TF)	1	1-7 A 30-10	CANARIAS
	CABEZA DE BUEY (BA)	1	16-6 A 15-10	EXTREMADURA - ANDALUCÍA - CASTILLA LA MANCHA
	PLASENCIA DEL MONTE (HU)	1	16-6 A 15-10	ARAGÓN - NAVARRA - LA RIOJA - CATALUÑA
CARAVACA (MU)	1	16-6 A 15-10	MURCIA - C.VALENCIANA - ANDALUCÍA - CASTILLA LA MANCHA	
Aviones de Carga en Tierra (3.100 litros)	AMPURIABRAVA (GI)	2	1-7 A 30-9	CATALUÑA - ARAGÓN - C.VALENCIANA
	AGONCILLO (LO)	2	1-7 A 30-9	LA RIOJA - NAVARRA - ARAGÓN - PAÍS VASCO - CASTILLA Y LEÓN
	NIEBLA (H)	1	1-7 A 30-9	ANDALUCÍA - EXTREMADURA
	XINZO (OR)	2	1-7 A 30-9	GALICIA - ASTURIAS - CASTILLA Y LEÓN
	PAMPLONA (NA)	1	1-7 A 30-9	NAVARRA - LA RIOJA - PAÍS VASCO - ARAGÓN
	SON BONET (IB)	1	1-7 A 30-9	BALEARES - CATALUÑA - C.VALENCIANA
Aviones Anfibios (3.100 litros)	MANISES (V)	2	1-7 A 30-9	C.VALENCIANA - ARAGÓN - CATALUÑA
	REUS (T)	2	1-7 A 30-9	CATALUÑA - ARAGÓN - C.VALENCIANA
	ROSINOS (ZA)	2	1/16-7 A 30-9/15-10	CASTILLA Y LEÓN - GALICIA - ASTURIAS - EXTREMADURA
BRIF A (Brigada Helitransportadora Grande)	TABUYO (LE)	2	15-6 A 14-10	CASTILLA Y LEÓN - ASTURIAS - GALICIA
	PINOFRANQUEADO (CC)	2	15-6 A 14-10	EXTREMADURA - ANDALUCÍA - CASTILLA Y LEÓN - CASTILLA LA MANCHA
	DAROCA (Z)	2	15-6 A 14-10	CASTILLA LA MANCHA - MURCIA - CATALUÑA - C.VALENCIANA - MADRID
	PRADO DE LOS ESQUILADORES (CU)	2	15-6 A 14-10	CASTILLA LA MANCHA - C.VALENCIANA - MURCIA
	TINEO (O)	2	15-6 A 14-10	ASTURIAS - GALICIA - CASTILLA Y LEÓN
	LAZA (OR)	2	15-6 A 14-10	GALICIA - ASTURIAS - CASTILLA Y LEÓN
	LUBIA (SO)	2	15-6 A 14-10	CASTILLA Y LEÓN - CASTILLA LA MANCHA - ARAGÓN - LA RIOJA
	LA PALMA (TF)	2	15-6 A 14-10	CANARIAS
LA IGLESUELA (TO)	2	15-6 A 14-10	EXTREMADURA - CASTILLA LA MANCHA - CASTILLA Y LEÓN - MADRID	
BRIF B (Brigada Helitransportadora Mediana)	PUERTO EL PICO (AV)	1	15-6 A 14-10	CASTILLA Y LEÓN-CASTILLA LA MANCHA-EXTREMADURA-MADRID
Avión de coordinación y observación	LA IGLESUELA (TO)	1	1-7 A 30-9	MADRID - CASTILLA LA MANCHA - CASTILLA Y LEÓN - EXTREMADURA
	MUCHAMIEL (A)	1	1-7 A 30-9	C.VALENCIANA - CATALUÑA - MURCIA - ARAGÓN
	LABACOLLA (C)	1	1-7 A 30-9	GALICIA - CASTILLA Y LEÓN - ASTURIAS
	SEVILLA (SE)	1	1-7 A 30-9	ANDALUCÍA - MURCIA - EXTREMADURA
Helicóptero BK-117 de coordinación y observación (Guardia Civil)	TORREJÓN (M)	1	16-7 A 15-8	MADRID - CASTILLA LA MANCHA - CASTILLA Y LEÓN

INCENDIOS FORESTALES

12.10.5.5. DETECCIÓN Y EXTINCIÓN: Distribución de medios del MARM. Campaña de invierno, 2010

Tipo	Base	Número de aeronaves	Periodo Verano 2007	Zona preferente
Aviones Anfibios (5.500 litros)	TORREJÓN (Madrid) CL-215 T	2	Todo el año	Madrid - Castilla La Mancha - Castilla y León
	MATACÁN (Salamanca) CL-215	2	Todo el año	Castilla y León - Galicia - Asturias - Extremadura
	REUS (Tarragona) CL-215	1	1-4 a 5-4	Cataluña - Aragón - C.Valenciana
Helicóptero Bombardero de Agua (4.500 litros)	MUCHAMIEL (Alicante)	1	15-2 a 14-6	C.Valenciana - Murcia - Castilla-La Mancha
	PALMA DEL RIO (Córdoba)	1	1-3 a 14-6	Andalucía - Extremadura y Castilla-La Mancha
	TABUYO (León)	1	1-3 a 29-4	Castilla y León - Asturias - Galicia
	TINEO (Asturias)	1	1-3 a 29-4	Asturias - Galicia - Castilla y León
	LAZA (Orense)	1	1-3 a 29-4	Galicia - Asturias - Castilla y León
Brigada Helitransportadora de Invierno	TABUYO (León)	1	1-3 a 29-4	Castilla y León - Asturias - Galicia
	PINOFRANQUEADO (Cáceres)	1	1-3 a 29-4	Extremadura - Andalucía - Castilla y León - Castilla La Mancha
	TINEO (Asturias)	1	1-3 a 29-4	Asturias - Galicia - Castilla y León
	LAZA (Orense)	1	1-3 a 29-4	Galicia - Asturias - Castilla y León
	RUENTE (Cantabria)	1	15-2 a 15-4	Cantabria - Castilla y León - Asturias
Equipo de Prevención Integral	A CORUÑA	1	1-1 a 30-4 Y 1-11 a 31-12	Noia
	LUGO	1	1-1 a 30-4 Y 1-11 a 31-12	Lugo - Sarria
	OURENSE	1	1-1 a 30-4 Y 1-11 a 31-12	A Pobra de Trives
	PONTEVEDRA	1	1-1 a 30-4 Y 1-11 a 31-12	Pontareas
	ASTURIAS 1	1	1-1 a 30-4 Y 1-11 a 31-12	Pola de Lena
	ASTURIAS 2	1	1-1 a 30-4 Y 1-11 a 31-12	Cangas de Onís
	ASTURIAS 3	1	1-1 a 30-4 Y 1-11 a 31-12	Cangas del Narcea
	CANTABRIA	1	1-1 a 30-4 Y 1-11 a 31-12	Cabuérniga
	NAVARRA 1	1	1-1 a 30-4 Y 1-11 a 31-12	Baztán
	NAVARRA 2	1	1-1 a 30-4 Y 1-11 a 31-12	Burgete
	LA RIOJA	1	1-1 a 30-4 Y 1-11 a 31-12	La Rioja
	ZAMORA	1	1-1 a 30-4 Y 1-11 a 31-12	Sanabria
	LEÓN	1	1-1 a 30-4 Y 1-11 a 31-12	León
	ÁVILA	1	1-1 a 30-4 Y 1-11 a 31-12	Barco de Ávila
	HUESCA	1	1-1 a 30-4 Y 1-11 a 31-12	Somontano
	LA PALMA	1	1-1 a 30-4 Y 1-11 a 31-12	La Palma
	CÁCERES	1	1-1 a 30-4 Y 1-11 a 31-12	Hurdes

INCENDIOS FORESTALES

12.10.6. LOS INCENDIOS FORESTALES EN OTROS PAÍSES: Resumen de datos de los cinco países del sur de la Unión Europea, 2010

País	Nº de siniestros	Superficie forestal
España	11.722	54.770
Francia	3.900	10.300
Grecia (P)	1.052	8.967
Italia	4.884	46.537
Portugal	22.026	133.090

(P) Datos provisionales

GRÁFICO: Número de siniestros en Países de la Unión Europea. Año 2010

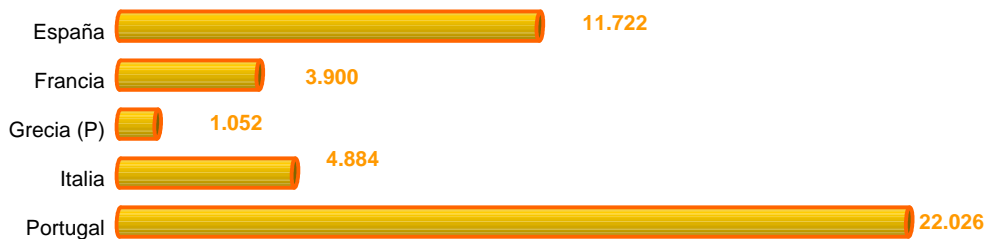

GRÁFICO: Superficie afectada en Países de la Unión Europea. Año 2010

